

SAMSUNG

GHID DE UTILIZARE

SM-R530
SM-R630

Romanian. 10/2024. Rev.1.2

www.samsung.com

Cuprins

Noțiuni de bază

- 3 Despre Galaxy Buds3/Galaxy Buds3 Pro
- 4 Aspectul și funcțiile dispozitivului
- 7 Înlocuirea pernuțelor căștilor intraauriculare (Galaxy Buds3 Pro)
- 8 Încărcarea bateriei
- 15 Identificarea indicatoarelor luminoase

Folosirea căștilor intraauriculare

- 18 Conectarea căștilor intraauriculare la un dispozitiv mobil.
- 22 Purtarea căștilor intraauriculare
- 24 Utilizarea căștilor intraauriculare cu gesturi
- 27 Utilizarea modurilor de control al zgomotului
- 29 Comutare automată la sunet ambiental (Galaxy Buds3 Pro)
- 30 Ascultarea muzicii
- 30 Folosirea egalizatorului
- 31 Utilizarea caracteristicilor de apelare
- 31 Bixby

Aplicația Galaxy Wearable

- 33 Introducere
- 36 Configurarea setărilor Galaxy Buds

Informații privind utilizarea

- 44 Măsuri de precauție pentru utilizarea dispozitivului
- 45 Observații privind conținutul și accesoriile din ambalaj
- 46 Menținerea rezistenței la apă și la praf
- 47 Măsuri de precauție pentru utilizarea căștilor intraauriculare
- 48 Curățarea și întreținerea Galaxy Buds
- 50 Repornirea căștilor intraauriculare
- 50 Cuplarea căștilor intraauriculare

Anexă

- 51 Depanare
- 55 Scoaterea bateriei

Noțiuni de bază

Despre Galaxy Buds3/Galaxy Buds3 Pro

Galaxy Buds3 / Galaxy Buds3 Pro (denumite în continuare Galaxy Buds) sunt căști intraauriculare wireless care vă permit să ascultați muzică sau să răspundeți la apelurile primite după ce le conectați la dispozitivul dvs. mobil în timp ce faceți alte activități, cum ar fi să vă antrenați.



Nu purtați căștile intraauriculare în zone intens circulate, cum ar fi străzi sau treceri de pietoni. Nerespectarea acestei indicații poate duce la accidente din cauza reacției întârziate.

Aspectul și funcțiile dispozitivului

Cască intraauriculară

► Galaxy Buds3:

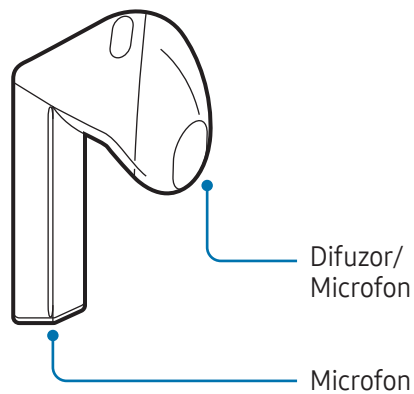
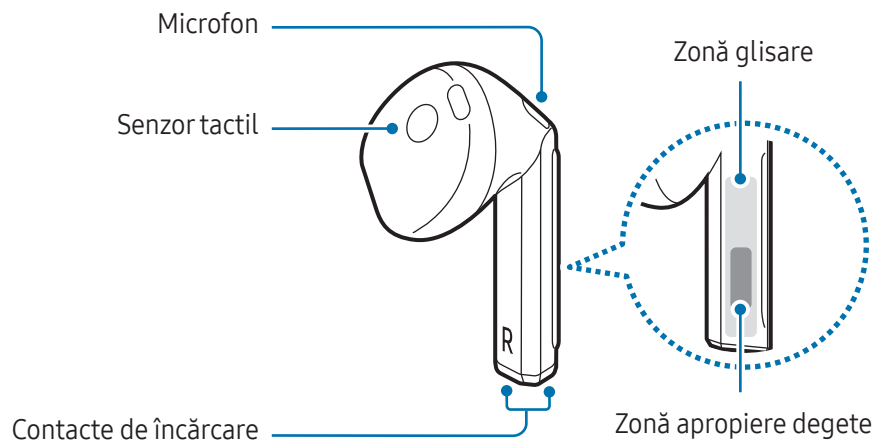

► Galaxy Buds3 Pro:

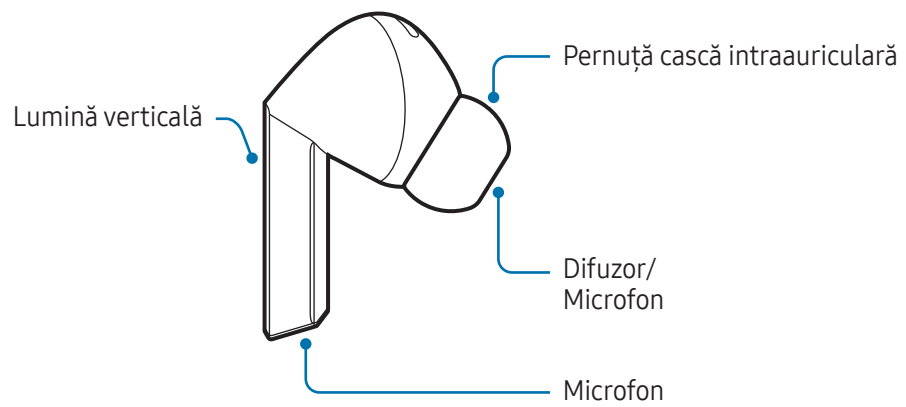
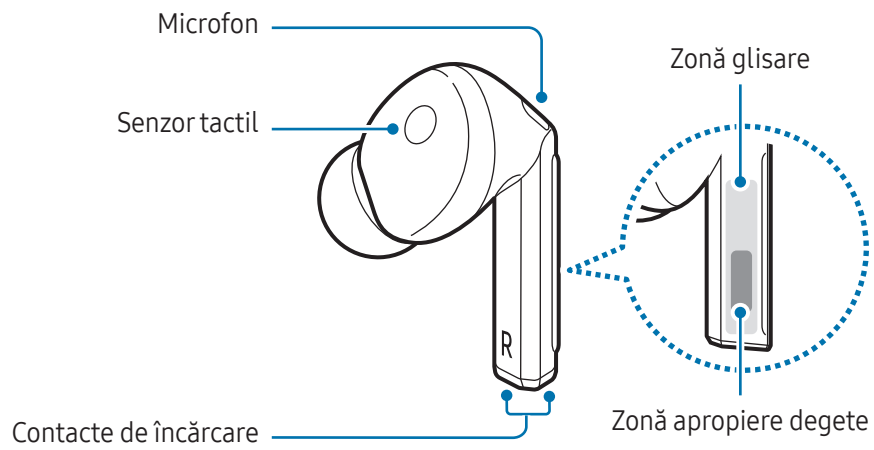

Casetă de încărcare

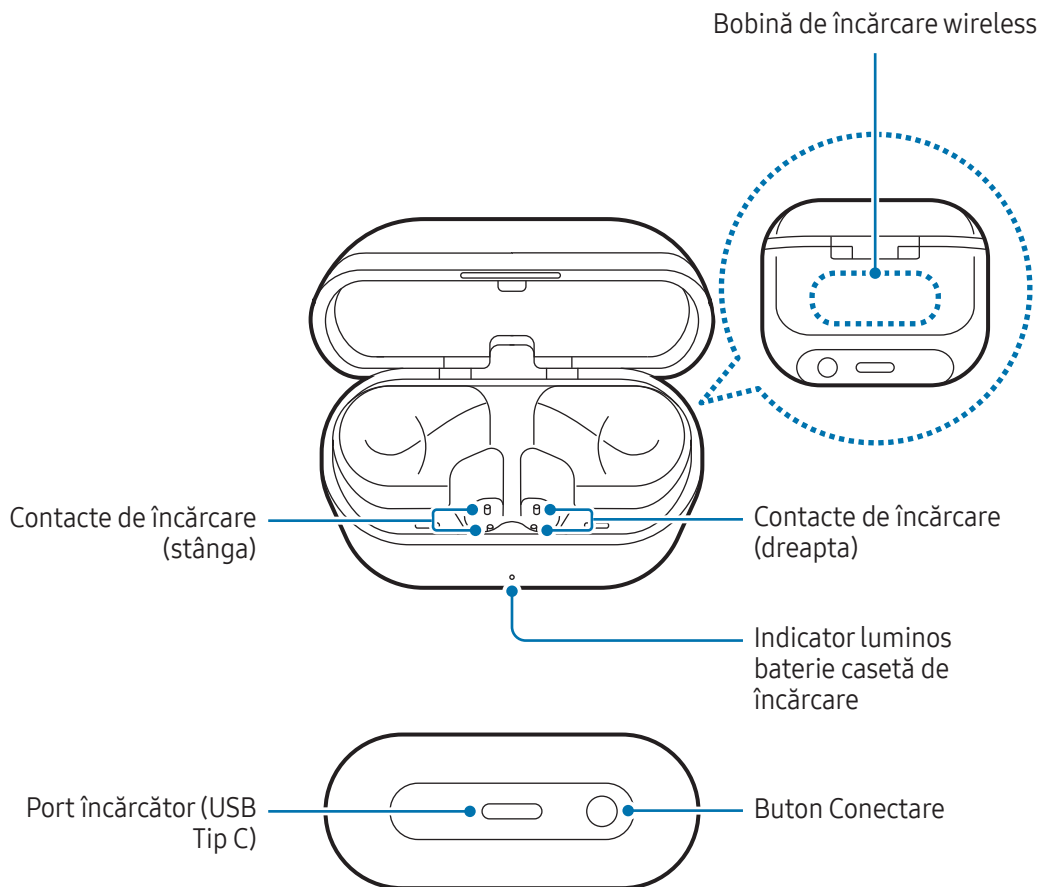

- Pentru ca dispozitivul să funcționeze normal, utilizați dispozitivul într-un loc fără interferențe magnetice.
- Dispozitivul dvs. și unele accesorii (comercializate separat) conțin magneți. Țineți-l la distanță de carduri de credit, dispozitive medicale implantate și de alte dispozitive care pot fi afectate de magneți. În cazul dispozitivelor medicale, mențineți dispozitivul la o distanță mai mare de 15 cm. Opriți utilizarea dispozitivului dacă suspectați orice interferență cu dispozitivul dvs. medical și consultați medicul dvs. sau producătorul dispozitivului dvs. medical.
- Dacă aveți un dispozitiv cardiac implantat, nu amplasați dispozitivul într-un buzunar care se află în apropierea dispozitivului implantat, cum ar fi în buzunarul de la piept sau interior al jachetei.
- Păstrați o distanță sigură între obiecte afectate de magneți și dispozitivul dvs. și unele accesorii (comercializate separat) care conțin magneți. Obiectele precum carduri de credit, cartele de acces, permise de îmbarcare sau cartele de parcare pot fi deteriorate sau dezactivate de magneții din dispozitiv.

 Este posibil să vă răniți dacă folosiți căștile intraauriculare atunci când acestea sunt deteriorate. Folosiți căștile intraauriculare numai după ce au fost reparate la un Centru de service Samsung sau la un centru de service autorizat.



- Dacă se amplasează materiale străine pe senzorul tactil, acestea pot cauza funcționarea necorespunzătoare a senzorului. Înainte de a purta căștile intraauriculare, curățați mai întâi senzorul.
- Dacă pe contactele de încărcare se depune transpirație sau lichid, pe Galaxy Buds poate apărea coroziune. În cazul în care căștile intraauriculare sau contactele de încărcare intră în contact cu transpirație sau lichide, curățați-le înainte să introduceți căștile intraauriculare în caseta de încărcare.
- Imaginile din acest ghid sunt ale unui Galaxy Buds3 Pro.

Înlocuirea pernuțelor căștilor intraauriculare (Galaxy Buds3 Pro)



- Nu puneți căștile intraauriculare în ureche fără pernuțele căștilor intraauriculare. Este posibil să vă răniți urechile dacă le introduceți fără pernuțele de fixare.
- Nu trageți tare de pernuța căștilor intraauriculare atunci când o montați sau când o demontați. Pernuțele căștii intraauriculare se pot rupe.
- Nu apăsați excesiv și nu răsuciți pernuțele căștilor intraauriculare. Pernuțele căștilor intraauriculare se pot rupe.
- Când introduceți pernuța căștii intraauriculare, pernuța se poate prinde în orificiul mic de la exteriorul căștii intraauriculare. În acest caz, scoateți pernuțele căștilor intraauriculare și remontați-le.

- 1 Întoarceți pernuța căștii intraauriculare introdusă în căsca intraauriculare și trageți vertical partea din mijloc a pernuței căștii intraauriculare pentru a o îndepărta.

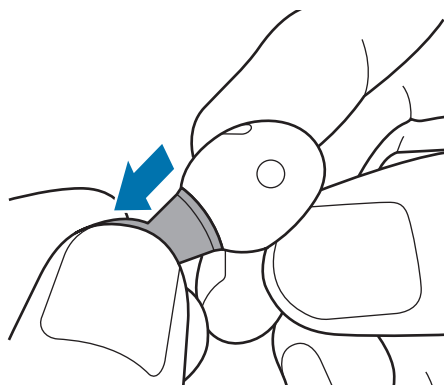

- 2 Selectați pernutele căștilor intraauriculare care se potrivesc cu urechea dvs.
- 3 Aliniați partea proeminentă de pe difuzorul căștii intraauriculare cu canalul pernutei căștii intraauriculare și împingeți până când auziți un clic.

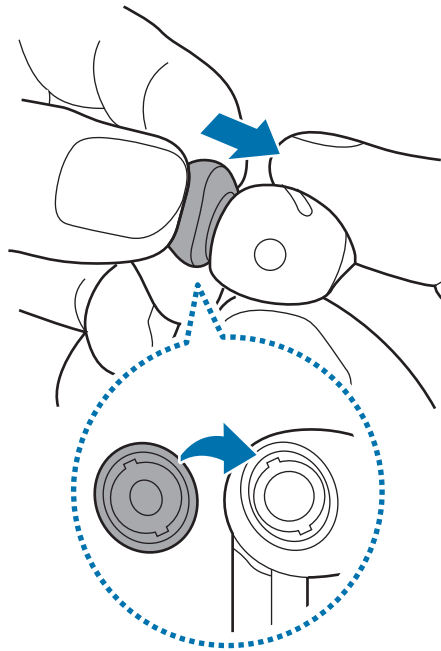

Încărcarea bateriei

Încărcați bateria înainte de a folosi pentru prima dată căștile intraauriculare sau atunci când nu au fost folosite perioade lungi de timp. Căștile intraauriculare vor începe să funcționeze în timp ce se încarcă. Atunci când încărcați bateria pentru prima dată, sau când bateria este complet descărcată, are nevoie de cel puțin 10 minute pentru a începe să funcționeze.

Caseta de încărcare cu baterie încorporată se încarcă împreună cu căștile intraauriculare care se află în caseta de încărcare, atunci când este conectată la încărcător.



Dacă puneți căștile intraauriculare într-o casetă de încărcare complet descărcată, acestea pot emite un sunet. Încărcați suficient caseta de încărcare înainte de a introduce căștile intraauriculare.

Încărcare cu fir

- 1 Deschideți caseta de încărcare.
- 2 Verificați orientarea fiecărei căști intraauriculare și introduceți-le în sloturile corespunzătoare din caseta de încărcare.

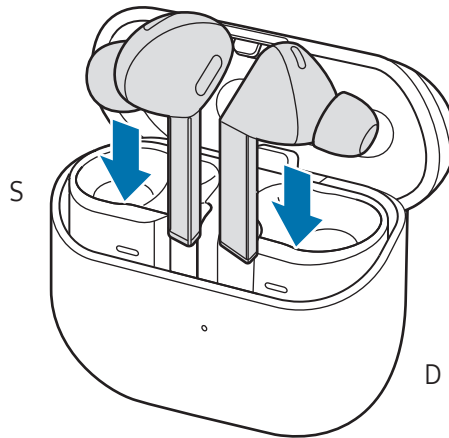

- 3 Închideți caseta de încărcare.

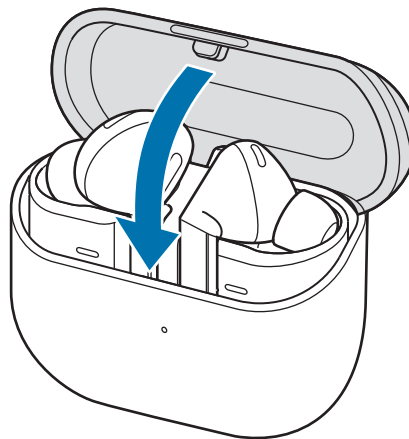

- 4 Conectați cablul USB la încărcător și apoi introduceți capătul cablului USB în portul de încărcare.

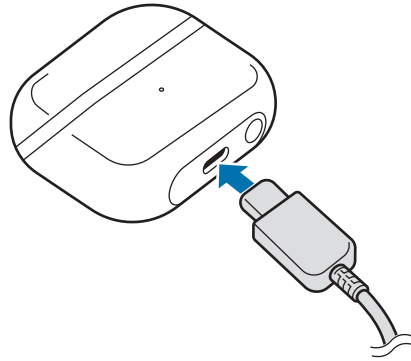

- 5 Introduceți încărcătorul într-o priză electrică.
Bateriile căștilor intraauriculare și caseta de încărcare se încarcă simultan.
- 6 După încărcarea completă, deconectați caseta de încărcare de la încărcător. Mai întâi, deconectați cablul USB de la caseta de încărcare și apoi deconectați încărcătorul de la priza electrică.

Încărcare wireless

Caseta de încărcare are integrată o bobină de încărcare wireless. Puteți încărca bateria folosind un încărcător wireless (se vinde separat).

- 1 Deschideți caseta de încărcare.
- 2 Verificați orientarea fiecărei căști intraauriculare și introduceți-le în sloturile corespunzătoare din caseta de încărcare.
- 3 Închideți caseta de încărcare.

- 4 Poziționați centrul bobinei de încărcare wireless de pe spatele casetei de încărcare pe centrul încărcătorului wireless. Este posibil ca încărcarea wireless să nu funcționeze, în funcție de tipul de accesoriu sau de carcasă. Pentru o încărcare wireless stabilă, se recomandă separarea carcasei sau a accesoriului de pe Galaxy Buds.

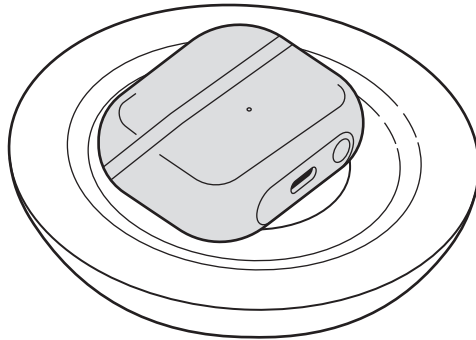

- 5 După încărcarea completă, deconectați caseta de încărcare de la încărcătorul wireless.



Precauții pentru încărcarea wireless

Nu puneți caseta de încărcare pe încărcătorul wireless atunci când între caseta de încărcare și încărcătorul wireless se află materiale conductoare, cum ar fi obiecte metalice și magneți. Este posibil ca Galaxy Buds să nu se încarce corespunzător sau să se supraîncălzească, sau caseta de încărcare poate fi deteriorată.



Folosiți încărcătoare wireless aprobate de Samsung. Dacă folosiți alte încărcătoare wireless, este posibil ca bateria să nu se încarce corespunzător.

Încărcare prin partajare wireless a energiei

Puteți încărca Galaxy Buds cu bateria dispozitivului care funcționează ca un încărcător wireless. Mai puteți încărca Galaxy Buds chiar și în timp ce încărcați dispozitivul care funcționează ca un încărcător wireless. În funcție de tipul de accesorii sau de carcasa folosită, e posibil să nu funcționeze corect caracteristica partajare putere wireless. Se recomandă să îndepărtați orice carcasă utilizată de pe dispozitivul care funcționează ca un încărcător wireless și de pe Galaxy Buds înainte de a utiliza această caracteristică.

- 1 Deschideți caseta de încărcare.
- 2 Verificați orientarea fiecărei căști intraauriculare și introduceți-le în sloturile corespunzătoare din caseta de încărcare.

- 3 Închideți caseta de încărcare.
- 4 Porniți caracteristica de partajare a energiei wireless pe dispozitivul care funcționează ca încărcător wireless și amplasați centrul bobinei de încărcare wireless de pe spatele casetei de încărcare pe dispozitivul care funcționează ca încărcător wireless.

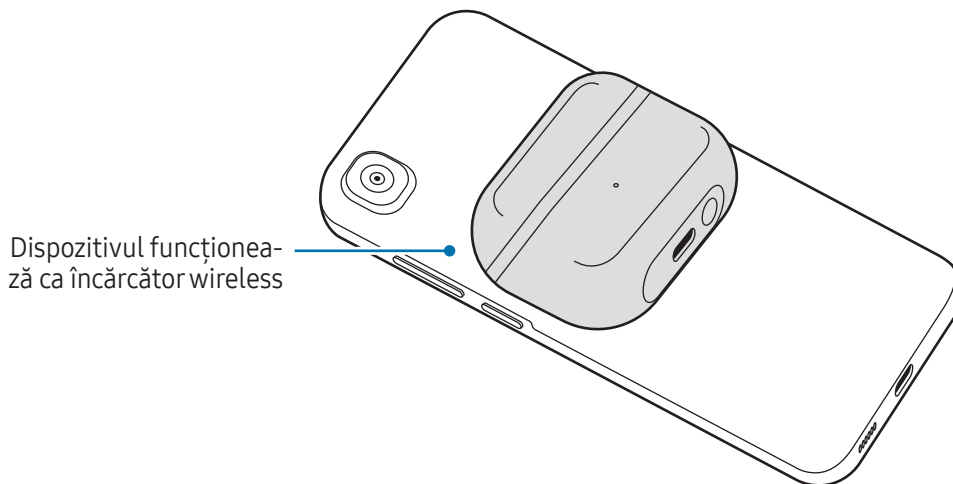

- 5 După încărcarea completă, deconectați caseta de încărcare de la dispozitivul care funcționează ca un încărcător wireless.



- Galaxy Buds pot fi încărcate numai de dispozitive mobile care acceptă caracteristica de partajare a energiei wireless. Pentru a vedea dispozitivele mobile care acceptă caracteristica de partajare a energiei wireless, vizitați site-ul web Samsung.
- Poziția bobinei de încărcare wireless poate varia în funcție de dispozitiv. Modificați poziția dispozitivului și a casetei de încărcare pentru a realiza o conexiune puternică.
- Pentru o încărcare corespunzătoare, nu mutați și nu utilizați nici dispozitivul care funcționează ca încărcător wireless și nici caseta de încărcare în timpul încărcării.
- Valoarea energiei încărcate în Galaxy Buds poate fi mai mică decât valoarea trimisă lor prin dispozitivul care funcționează ca încărcător wireless.
- Dacă încărcați Galaxy Buds în timp ce încărcați dispozitivul care are rolul de încărcător wireless, viteza de încărcare se poate reduce sau e posibil ca Galaxy Buds să nu se încarce corespunzător, în funcție de tipul încărcătorului folosit.
- Viteza de încărcare sau eficiența acestora pot depinde în funcție de starea dispozitivului sau de mediul înconjurător.
- Dacă nivelul de încărcare al bateriei dispozitivului care are rolul de încărcător wireless scade sub o anumită valoare, partajarea de energie se va opri.

Verificarea nivelului bateriei

Conectați căștile intraauriculare la dispozitivul dvs. mobil, deschideți aplicația **Galaxy Wearable** pe dispozitivul dvs. mobil și consultați starea bateriei fiecărei căști intraauriculare și a casetei de încărcare. Consultați [Conectarea căștilor intraauriculare la un dispozitiv mobil](#) pentru mai multe informații.

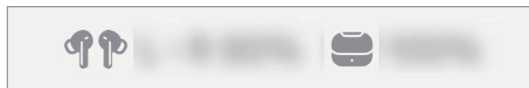



 Când nivelul rămas al bateriei este scăzut, va apărea o notificare pe panoul de notificări al dispozitivului dvs. mobil.

Reducerea consumului bateriei

Când nu folosiți căștile intraauriculare, depozitați-le în caseta de încărcare încărcată. În caz contrar, senzorul tactil va continua să funcționeze și va afecta durata de utilizare și consumul de baterie.

Sfaturi și precauții privind încărcarea bateriei

-  Utilizați numai un încărcător și un cablu aprobate de Samsung, proiectate special pentru Galaxy Buds. Cablurile și încărcătoarele incompatibile pot cauza vătămări corporale grave sau pot deteriora dispozitivul.
-  • Conectarea necorespunzătoare a încărcătorului poate cauza deteriorarea gravă a casetei de încărcare. Deteriorările cauzate de utilizarea incorectă nu sunt acoperite de garanție.
- Folosiți numai cablul USB Tip C furnizat cu Galaxy Buds. Caseta de încărcare se poate deteriora dacă folosiți cablul micro USB.
- Dacă încărcați Galaxy Buds în timp ce portul încărcătorului este ud, Galaxy Buds se pot deteriora. Uscați bine portul încărcătorului înainte de a încărca Galaxy Buds.



- Încărcătoarele se vând separat.
- Pentru a economisi energie, scoateți din priză încărcătorul atunci când nu este folosit. Încărcătorul nu are un comutator de Pornire, astfel încât trebuie să-l deconectați de la priza electrică atunci când nu este utilizat, pentru a evita consumul de energie electrică.
- Atunci când utilizați un încărcător, se recomandă utilizarea unui încărcător aprobat, care garantează performanța de încărcare.
- Păstrați caseta de încărcare închisă când depozitați sau încărcați căștile intraauriculare sau atunci când încărcați caseta de încărcare.
- Dacă atingeți contactele de încărcare în timpul încărcării casetei de încărcare, aceasta poate afecta încărcarea.
- Dacă pe contactele de încărcare se depune transpirație sau lichid, pe Galaxy Buds poate apărea coroziune. În cazul în care căștile intraauriculare sau contactele de încărcare intră în contact cu transpirație sau lichide, curățați-le înainte să introduceți căștile intraauriculare în caseta de încărcare.
- Atunci când introduceți căștile dvs. intraauriculare în caseta de încărcare, încărcarea va porni automat și se va opri automat când căștile sunt complet încărcate.
- Chiar și dacă nu scoateți căștile intraauriculare din caseta de încărcare după încărcarea completă a căștilor intraauriculare, acest lucru nu va avea un impact important asupra duratei de viață Galaxy Buds.
- În cazul în care nu veți utiliza Galaxy Buds pentru o perioadă lungă de timp, depozitați-le după încărcarea acestora.
- Folosirea unei alte surse de alimentare decât încărcătorul, cum ar fi un calculator, poate cauza încărcarea mai lentă din cauza curentului electric mai mic.
- În timpul încărcării, este posibil ca Galaxy Buds și încărcătorul să se încălzească. Acest lucru este normal și nu trebuie să afecteze durata de viață sau performanțele Galaxy Buds. Dacă bateria se încălzește mai mult decât în mod normal, este posibil ca încărcătorul să se oprească din încărcat.
- În cazul în care Galaxy Buds nu se încarcă corespunzător, duceți Galaxy Buds și încărcătorul la un Centru de service Samsung sau la un centru de service autorizat.
- Evitați îndoirea cablului USB. Dacă faceți acest lucru, cablul USB se poate deteriora sau durata lui de viață se poate reduce. Nu folosiți niciodată un cablu USB deteriorat.

Identificarea indicatoarelor luminoase

Luminile verticale și indicatorul luminos al bateriei casetei de încărcare arată starea căștilor intraauriculare și a casetei de încărcare.

Luminile verticale (Galaxy Buds3 Pro)

Verificarea stării căștilor intraauriculare

Puteți verifica starea căștilor intraauriculare prin intermediul luminilor verticale.

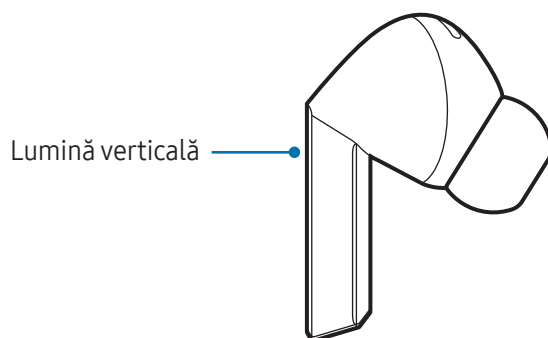

A acțiune	Stare
Clipește o dată	<ul style="list-style-type: none"> Când deschideți caseta de încărcare, când puneți căștile intraauriculare în caseta de încărcare și o închideți
Luminează continuu	<ul style="list-style-type: none"> Când accesați modul de asociere Bluetooth, când găsiți căștile intraauriculare

 Dacă deschideți și închideți rapid caseta de încărcare cu căștile intraauriculare complet încărcate înăuntru sau dacă închideți lent caseta de încărcare cu căștile intraauriculare înăuntru, se poate porni doar lumina verticală a uneia dintre căștile intraauriculare.

Folosirea luminilor verticale

Puteți porni luminile verticale și puteți schimba stilul de iluminare când doriți.

-  Această caracteristică este disponibilă numai când nivelul bateriei ambelor căști intraauriculare este de minimum 30%.
- Folosirea acestei caracteristici va crește consumul bateriei căștilor intraauriculare.

1 Deschideți aplicația **Galaxy Wearable** pe dispozitivul mobil și atingeți **Comenzi căști** → **Comenzi lumini casă**.

2 Selectați stilul de iluminare dorit al luminilor verticale din categoria **Selectați un stil de iluminat**.

- **Clipire:** Luminile verticale vor clipi.
- **Estompare:** Luminile verticale vor lumina și se vor stinge progresiv.
- **Constant:** Luminile verticale vor lumina constant.

Dacă apropiați degetele și țineți ambele căști intraauriculare când nu le purtați, stilul de iluminare selectat va continua să fie afișat pe căștile intraauriculare.

Pentru a opri luminile verticale, apropiați degetele și țineți ambele căști intraauriculare când nu le purtați sau puneți-le în caseta de încărcare. De asemenea, puteți deschide panoul de notificări de pe dispozitivul mobil, atingeți  pe notificarea **Lumini cască pornite**, apoi atingeți **Oprire**.

Indicator luminos baterie casetă de încărcare

Verificați starea de încărcare a casetei de încărcare prin intermediul culorii indicatorului luminos al bateriei casetei de încărcare.

Indicatorul luminos al bateriei casetei de încărcare este afișat când apăsați scurt butonul Conectare de pe partea inferioară a casetei de încărcare sau dacă deschideți sau închideți caseta de încărcare.

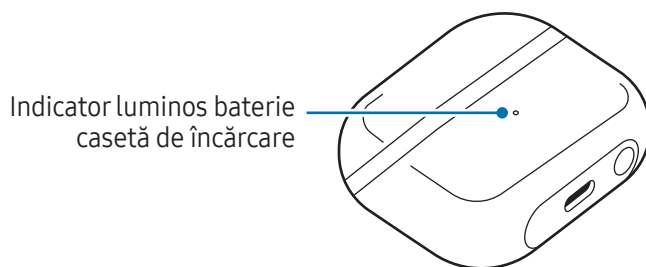

Culoare	Stare
Continuu roșu	<ul style="list-style-type: none"> • Căștile intraauriculare (dacă sunt introduse) și caseta de încărcare se încarcă.
Continuu verde	<ul style="list-style-type: none"> • Căștile intraauriculare (dacă sunt introduse) și caseta de încărcare sunt complet încărcate.
Clipește în roșu	<ul style="list-style-type: none"> • Încărcare blocată (temperatură anormală cască intraauriculară sau casetă de încărcare sau materiale străine pe contactele de încărcare ale căștilor intraauriculare sau ale casetei de încărcare)
Clipește roșu (clipește după închiderea casetei de încărcare)	<ul style="list-style-type: none"> • Nivelul bateriei casetei de încărcare este scăzut (sub 10%).

Culoare	Stare
Roșu (rămâne pornit timp de 5 secunde după închiderea casei de încărcare)	<ul style="list-style-type: none"> Nivelul bateriei casei de încărcare este scăzut (între 10% și 29%), iar căștile intraauriculare se încarcă.
Galben (rămâne pornit timp de 5 secunde după închiderea casei de încărcare)	<ul style="list-style-type: none"> Nivelul bateriei casei de încărcare este mediu (între 30% și 59%).
Verde (rămâne pornit timp de 5 secunde după închiderea casei de încărcare)	<ul style="list-style-type: none"> Nivelul bateriei casei de încărcare este ridicat (peste 60%), iar căștile intraauriculare sunt complet încărcate.



- Dacă indicatorul luminos al bateriei casei de încărcare nu funcționează conform descrierii, deconectați încărcătorul de la caseta de încărcare și reconectați-l.
- Dacă încărcarea este blocată din cauza apei, a transpirației sau a materialelor străine pe contactele de încărcare ale căștilor intraauriculare sau ale casei de încărcare, curățați contactele de încărcare ale căștilor intraauriculare sau ale casei de încărcare și încercați din nou să încărcați.

Folosirea căștilor intraauriculare

Conectarea căștilor intraauriculare la un dispozitiv mobil.

Înainte de conectare

- Încărcați caseta de încărcare suficient.
- Aplicația Galaxy Wearable trebuie instalată pe dispozitivul dvs. mobil. Dacă aplicația dvs. nu este instalată pe dispozitivul dvs. mobil, descărcați aplicația din **Galaxy Store** sau **Magazin Play**.
 -  • Puteți descărca aplicația Galaxy Wearable doar pe dispozitive mobile care rulează SO Android 10.0 (API 26) sau o versiune mai recentă și cu 1,5 GB de memorie sau mai mult.
 - Puteți schimba limba aplicației Galaxy Wearable de pe dispozitivul dvs. mobil. Deschideți **Setări** pe dispozitivul dvs. mobil și atingeți **Gestionare generală** → **Limbă**. Există posibilitatea ca limba aplicației să fie setată implicit la limba engleză, dacă limba selectată în Setări nu este acceptată de aplicația Galaxy Wearable.

Conectarea căștilor intraauriculare la un dispozitiv mobil Samsung pentru prima dată

- 1 Verificați orientarea fiecărei căști intraauriculare și introduceți-le în sloturile corespunzătoare din caseta de încărcare.

Dacă indicatorul luminos al bateriei casetei de încărcare nu clipește, conectați caseta de încărcare la încărcător și încărcați-o mai mult de 10 minute.
- 2 Închideți caseta de încărcare, apoi deschideți-o.

Alternativ, deschideți caseta de încărcare și țineți apăsat butonul Conectare de pe partea inferioară a casetei de încărcare mai mult de 3 secunde.

Căștile intraauriculare vor intra automat în modul de asociere Bluetooth și pe dispozitivul mobil va apărea automat o fereastră pop-up.

Dacă fereastra pop-up nu apare sau dacă doriți să le conectați cu un dispozitiv mobil altul decât Samsung, care folosește sistem de operare Android, consultați [Conectarea căștilor intraauriculare la un dispozitiv mobil altul decât Samsung, care folosește sistem de operare Android \(sau dacă nu apare fereastra pop-up de conectare\)](#).

 Atunci când indicatorul luminos al bateriei casetei de încărcare clipește roșu, scoateți căștile intraauriculare din caseta de încărcare și introduceți-le din nou.

3 Pe dispozitivul mobil, atingeți **Conectare** pe fereastra pop-up și urmați instrucțiunile de pe ecran pentru a finaliza conexiunea.

Când conexiunea a fost stabilită, căștile intraauriculare vor fi conectate automat la dispozitivul dvs. mobil de fiecare dată când deschideți caseta de încărcare cu căștile intraauriculare la interior.

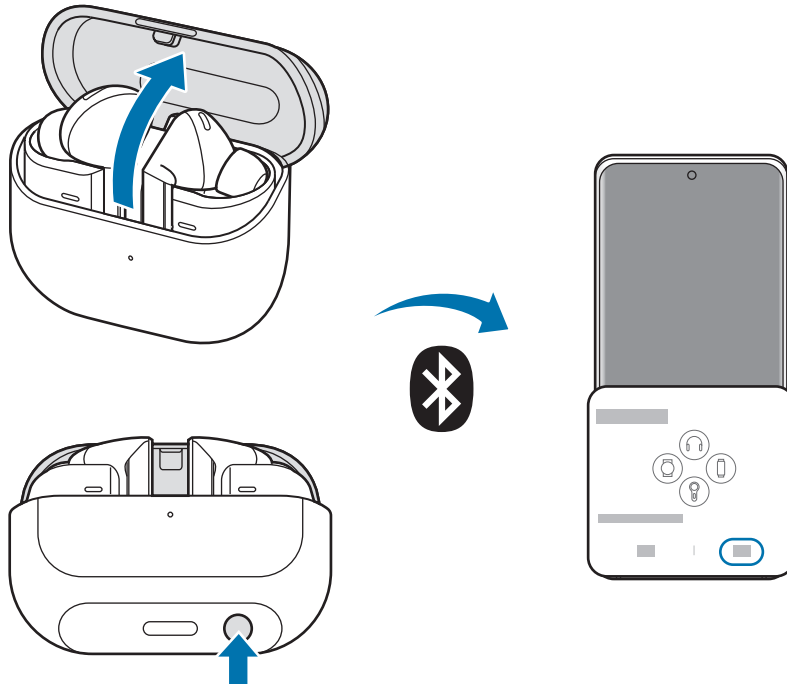

- 
- Puteți descărca aplicația Galaxy Wearable doar pe dispozitive mobile care rulează SO Android 10.0 (API 26) sau o versiune mai recentă și cu 1,5 GB de memorie sau mai mult.
 - Metodele de conectare pot varia în funcție de dispozitivul mobil și versiunea de software.
 - Afișarea unei ferestre pop-up poate varia în funcție de dispozitivul dvs. mobil conectat.
 - Dacă în interval de 3 minute, căștile intraauriculare nu se conectează la un dispozitiv mobil, modul de asociere Bluetooth va fi oprit. Închideți caseta de încărcare și redeschideți-o. Căștile intraauriculare vor intra în modul de asociere Bluetooth.
 - Dacă doriți să vă conectați la un alt dispozitiv mobil după stabilirea unei conexiuni, consultați [Conectarea cu alte dispozitive după deconectarea de la dispozitive mobile anterioare](#).



- Atunci când conectați căștile intraauriculare cu un dispozitiv mobil care a fost conectat la un cont Samsung, informațiile de asociere ale căștilor intraauriculare vor fi sincronizate pe alte dispozitive mobile care utilizează același cont Samsung, iar dvs. nu trebuie să le asociați la început din nou. Pentru a conecta celelalte dispozitive care utilizează același cont Samsung cu căștile intraauriculare, pe dispozitivele mobile pe care doriți să le conectați, deschideți **Setări**, atingeți **Conexiuni** → **Bluetooth**, apoi selectați căștile intraauriculare sincronizate prin contul Samsung.
- Dacă o singură cască intraauriculară este conectată la dispozitivul dvs. mobil, veți auzi sunetul în mod mono. Se va realiza comutarea automată la modul Stereo când ambele căști intraauriculare sunt conectate la dispozitivul dvs. mobil.
- Dacă dispozitivul mobil nu se conectează la căștile intraauriculare, dacă fereastra pop-up de conectare nu se afișează sau dacă dispozitivul dvs. mobil nu poate găsi căștile intraauriculare, puneți-le în caseta de încărcare și apăsați butonul Conectare mai mult de 3 secunde pentru a accesa manual modul de asociere Bluetooth. Când a fost accesat modul de asociere Bluetooth, indicatorul luminos al bateriei casetei de încărcare va clipi roșu, verde și albastru. În funcție de model, și luminile verticale pot clipi.

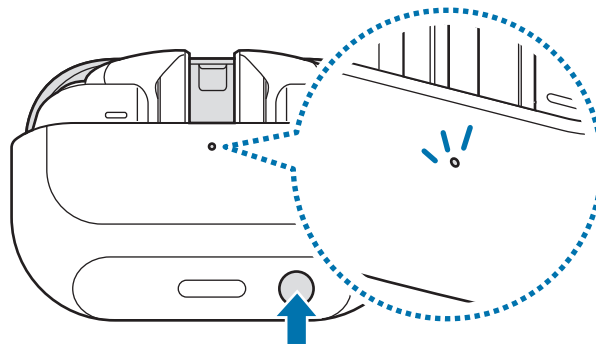

Conectarea căștilor intraauriculare la un dispozitiv mobil altul decât Samsung, care folosește sistem de operare Android (sau dacă nu apare fereastra pop-up de conectare)



Dacă vă conectați la un dispozitiv mobil altul decât Samsung, care utilizează sistemul de operare Android, unele caracteristici ale căștilor intraauriculare pot să nu fie disponibile și căștile intraauriculare pot să nu funcționeze corespunzător.

- 1 Verificați orientarea fiecărei căști intraauriculare și introduceți-le în sloturile corespunzătoare din caseta de încărcare.
Dacă indicatorul luminos al bateriei casetei de încărcare nu clipește, conectați caseta de încărcare la încărcător și încărcați-o mai mult de 10 minute.
- 2 Închideți caseta de încărcare, apoi deschideți-o.
Alternativ, deschideți caseta de încărcare și țineți apăsat butonul Conectare de pe partea inferioară a casetei de încărcare mai mult de 3 secunde.
Căștile intraauriculare vor intra în modul de asociere Bluetooth.
- 3 Pe dispozitivul dvs. mobil, porniți caracteristica Bluetooth pentru a conecta căștile intraauriculare la dispozitivul dvs. mobil, deschideți aplicația **Galaxy Wearable**, apoi urmați instrucțiunile de pe ecran pentru a finaliza conexiunea.

Măsurile de precauție pentru utilizarea caracteristicii Bluetooth

- Pentru a evita problemele atunci când conectați căștile intraauriculare la alt dispozitiv, așezați dispozitivele aproape unul de celălalt.
- Asigurați-vă că celălalt dispozitiv Bluetooth și căștile intraauriculare se află în raza maximă de conexiune Bluetooth (10 m). Distanța poate varia în funcție de mediul în care sunt utilizate dispozitivele.
- Asigurați-vă că nu există obstacole între căștile intraauriculare și un dispozitiv conectat, inclusiv corpuri umane, pereți, colțuri sau garduri.
- Nu atingeți antena Bluetooth a unui dispozitiv conectat.
- Bluetooth utilizează aceeași frecvență ca unele produse industriale, științifice, medicale și de mică putere și pot avea loc interferențe când realizați conexiuni în apropierea acestor tipuri de produse.
- Unele dispozitive, în special cele care nu sunt testate sau aprobate de Bluetooth SIG, pot fi incompatibile cu căștile intraauriculare.
- Nu utilizați caracteristica Bluetooth în scopuri ilegale (de exemplu, efectuarea de copii piratate ale fișierelor sau interceptarea ilegală a convorbirilor telefonice în scopuri comerciale).

Purtarea căștilor intraauriculare

Ajustați căștile intraauriculare pentru a se potrivi urechilor dvs.

-  • Dacă senzorul tactil nu atinge urechile, este posibil să nu funcționeze căștile intraauriculare. Dacă nu auziți un sunet care să vă informeze că au fost detectate căștile intraauriculare, scoateți-le, apoi puneți-le din nou în urechi sau schimbați pernuțele căștilor intraauriculare cu unele potrivite.
- Din cauza naturii căștilor auriculare, acestea se pot simți slăbite sau pot cădea din urechi când le purtați. (Galaxy Buds3)
- În cazul în care căștile intraauriculare nu sunt poziționate corect în urechile dvs., anumite caracteristici, precum apelarea prin căștile intraauriculare, pot să nu funcționeze. Utilizați o pereche de pernuțe de căști intraauriculare potrivite pentru urechile dvs., și purtați căștile intraauriculare în mod corespunzător. (Galaxy Buds3 Pro)
- Respectați toate avertismentele afișate și instrucțiunile personalului autorizat din zonele unde utilizarea dispozitivelor wireless este restricționată, ca de exemplu în avioane și spitale.

- 1 Țineți fiecare cască intraauriculară și scoateți-o vertical din caseta de încărcare.

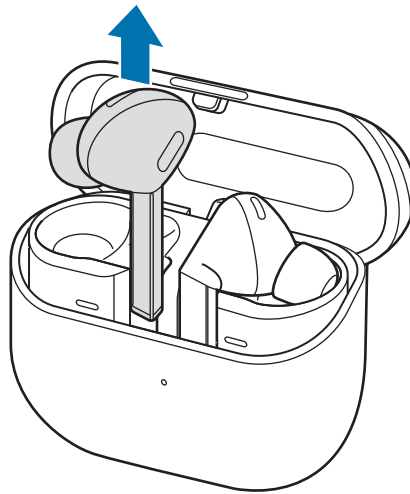

- 2 Verificați direcția fiecărei căști intraauriculare.
- 3 Introduceți căștile intraauriculare în urechi cu simbolurile de orientare imprimate spre dvs. și orientați microfonul din partea de jos a căștilor intraauriculare spre gură.
- 4 Reglați căștile intraauriculare prin rotirea lor spre stânga și spre dreapta, pentru a le potrivi mai bine în urechi.

Senzorul tactil va detecta că purtați căștile intraauriculare atunci când le introduceți în ureche. Apoi, casca intraauriculară va emite un sunet pentru a vă informa că a fost detectată.

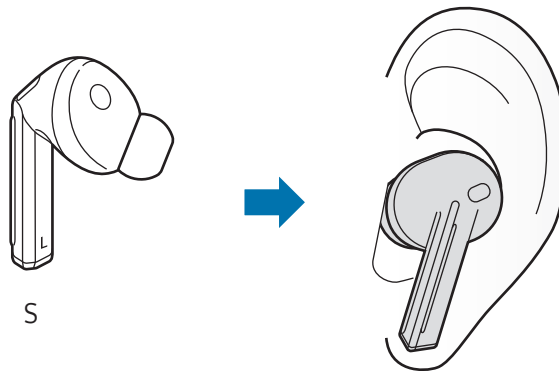

Utilizarea căștilor intraauriculare cu gesturi

Introducere

Apropiati degetele sau glisați căștile intraauriculare pentru a reda sau opri muzica, sau pentru a răspunde sau respinge apeluri. De asemenea, puteți configura căștile intraauriculare să efectueze alte acțiuni prin apropierea degetelor sau glisare. Următorul termen, zone de gesturi, include atât zona de apropiere a degetelor, cât și zona de glisare.

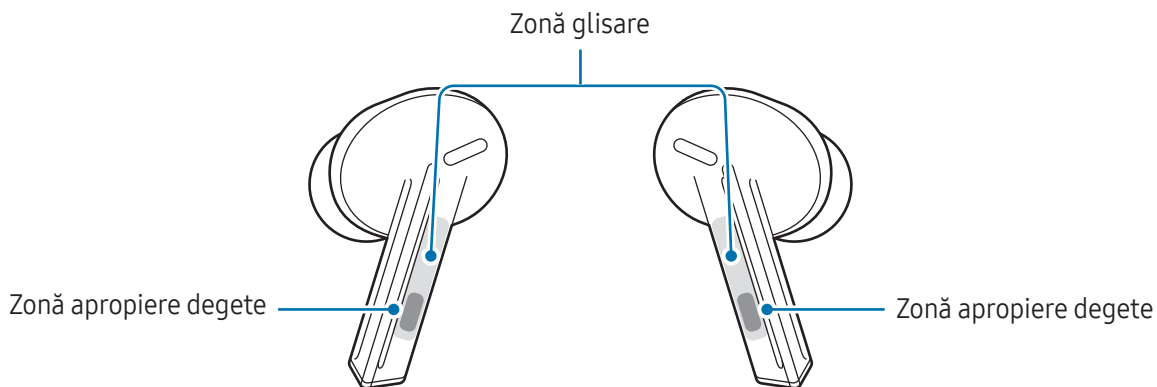

- ❗ Pentru a evita rănirea urechilor dvs., nu aplicați presiune excesivă pe căștile intraauriculare.
- Pentru a evita deteriorarea zonelor de gesturi, nu apropiați degetele sau glisați pe căștile intraauriculare cu niciun obiect ascuțit.
- ✍ Dacă aveți un obiect metalic, cum ar fi un inel în ureche, îndepărtați-l. Dacă un obiect metalic intră în contact cu căștile intraauriculare, funcția de gesturi poate să se defecteze sau să nu mai răspundă la comenzi.
- Curățați căștile intraauriculare dacă prezintă urme de transpirație sau de lichid. Funcția de gesturi a căștilor intraauriculare poate să se defecteze sau să nu mai răspundă din cauza transpirației sau a lichidelor.
- Când scoateți căștile intraauriculare din urechi, aveți grijă să nu le atingeți zonele de gesturi. Acest lucru poate conduce la lansarea neintenționată a caracteristicilor.

Înțelegerea gesturilor

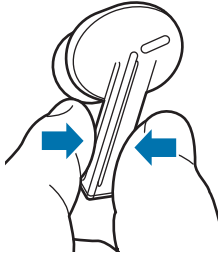

Apropiere degete unică

- Redați sau întrerupeți redarea unui cântec.
- Preluare sau terminare apel.
- Opriți utilizarea caracteristicii Citire notificări cu voce tare.
- Opriți utilizarea caracteristicii Detectare voce sau Detectare sirenei.



Apropiere degete dublă

- Redați piesa următoare.



Apropiere degete triplă

- Redați piesa anterioară.
 - Dacă apropiați degetele de trei ori pe casca intraauriculară la 3 secunde după începerea redării unei piese, aceasta va porni de la început. Apropiați degetele de trei ori pe casca intraauriculară la mai puțin de 3 secunde de la începerea redării unei piese pentru a reda piesa anterioară.



Apropiere degete și menținere

- Porniți caracteristica Prestabilit.
 - Această este setată să pornească implicit modul Control zgomot. Consultați [Setarea caracteristicii de apropiere a degetelor și ținere](#) pentru mai multe informații despre modul în care puteți modifica o caracteristică pe care doriți să o porniți.
- Refuzați un apel.
- Când nu purtați căștile intraauriculare, apropiați degetele și țineți ambele căști intraauriculare pentru a porni luminile verticale. (Galaxy Buds3 Pro)



Glisare în sus sau în jos

- Reglați volumul.



Dacă dispozitivul mobil nu se conectează la căștile intraauriculare, dacă fereastra pop-up de conectare nu se afișează sau dacă dispozitivul dvs. mobil nu poate găsi căștile intraauriculare, puneți-le în caseta de încărcare și apăsați butonul Conectare mai mult de 3 secunde pentru a accesa manual modul de asociere Bluetooth. Când a fost accesat modul de asociere Bluetooth, indicatorul luminos al bateriei casetei de încărcare va clipi roșu, verde și albastru. În funcție de model, și luminile verticale pot clipi.

Setarea caracteristicii de apropiere a degetelor și ținere

Puteți selecta o caracteristică de apropiere a degetelor și ținere a fiecărei căști intraauriculare pentru pornirea caracteristicilor.

- 1 Deschideți aplicația **Galaxy Wearable** pe dispozitivul dvs. mobil și atingeți **Comenzi căști**.
- 2 Glisați comutatorul **Stânga** sau **Dreapta** din categoria **Apr. deg. și menț. pe comenzi** pentru pornire.
- 3 Selectați caracteristica de apropiere degete și ținere pentru fiecare casă intraauriculară.
 - **Comutare controale zgomot:** Setări pornirea sau oprirea următoarelor moduri de control al zgomotului: Sunet ambiental, Adaptiv și Anulare activă a zgomotului. Consultați [Activarea modurilor de control al zgomotului](#) pentru mai multe informații.
 - **Bixby:** Porniți o conversație cu un serviciu de asistență vocală inteligentă. Atunci când utilizați Bixby, consultați [Folosirea Bixby](#) pentru mai multe informații.
 - **Interpret:** Traduceți live conversațiile vorbite și obțineți rezultatul ca discurs sau text.
 - **Mindfulness:** Redați muzică pentru mindfulness. De asemenea, puteți vedea lista de redare în aplicația Samsung Health.



Opțiunile disponibile pot varia în funcție de dispozitivul mobil conectat.

Utilizarea modurilor de control al zgomotului

Introducere

► **Galaxy Buds3**: Porniți caracteristica de Anulare activă a zgomotului pentru a reduce volumul sunetelor din jurul dvs. O puteți utiliza când doriți să evitați distragerile, precum atunci când ascultați muzică.

► **Galaxy Buds3 Pro**: Există trei moduri de control al zgomotului: Sunet ambiental, Adaptiv și Anulare activă a zgomotului.

Porniți modul Sunet ambiental pentru a auzi clar mediul dvs. înconjurător, pentru a putea detecta orice situație potențial periculoasă sau pentru a auzi vocea altei persoane în timpul unei conversații. Porniți modul Adaptiv pentru a optimiza automat volumul sunetelor înconjurătoare sau a puterii Anulării active a zgomotului, în funcție de nivelul de zgomot din mediul înconjurător. Anularea sunetului funcționează în spații gălăgioase, dar când este liniște, căștile intraauriculare vor permite sunetele ambientale. Porniți caracteristica Anulare activă a zgomotului pentru a reduce volumul sunetelor din jurul dvs. O puteți utiliza când doriți să evitați distragerile, precum atunci când ascultați muzică.

 Dacă microfonul (microfonul exterior în timp ce purtați căștile intraauriculare) și zona sa sunt acoperite complet, se poate produce un feedback la activarea modului de control al zgomotului.

 Puteți porni modul Adaptiv și caracteristica Anulare activă a zgomotului numai când purtați ambele căști intraauriculare în urechi.

Activarea modurilor de control al zgomotului

Activarea de la căștile intraauriculare

Asigurați-vă că s-a setat caracteristica de apropiere degete și ținere la **Comutare controale zgomot**, apoi apropiați degetele și țineți casca intraauriculară.

► **Galaxy Buds3**: Caracteristica Anulare activă a zgomotului va fi lansată.

► **Galaxy Buds3 Pro**: Vor fi lansate următoarele moduri de control al zgomotului: Sunet ambiental, Adaptiv și Anulare activă a zgomotului.

 În cazul în care caracteristica de apropiere degete și ținere este setată la **Comutare controale zgomot** și aceasta include o opțiune cu Oprit, modurile de control al zgomotului se pot opri. Atingeți **Comutare controale zgomot** pentru a consulta opțiunea selectată.

Activarea din aplicația Galaxy Wearable

► **Galaxy Buds3**: Deschideți aplicația **Galaxy Wearable** pe dispozitivul mobil și glisați comutatorul **Anulare zgomot activ** pentru pornire.

► **Galaxy Buds3 Pro**: Deschideți aplicația **Galaxy Wearable** pe dispozitivul mobil și atingeți **Sunet ambiental**, **Adaptabilă** sau **Anulare zgomot activ**.

Activarea din Setări



- Această caracteristică este disponibilă numai pe dispozitive mobile pe care rulează versiunea Android 11 One UI 3.1 și ulterioare.
- Opțiunile disponibile pot varia în funcție de dispozitivul mobil conectat.

- 1 Deschideți **Setări** pe dispozitivul dvs. mobil și atingeți **Conexiuni** → **Bluetooth**.
- 2 Atingeți  lângă numele căștilor intraauriculare din categoria **Dispozitive împerecheate**.
- 3 ► **Galaxy Buds3**: Glisați comutatorul **Anulare zgomot activ** pentru pornire.
► **Galaxy Buds3 Pro**: Atingeți **Sunet ambiental**, **Adaptabilă** sau **Anulare zgomot activ**.

Activarea din widget

► **Galaxy Buds3**: Adăugați widget-ul pentru controlul Galaxy Buds pe dispozitivul mobil și atingeți **Anulare zgomot activ**.

► **Galaxy Buds3 Pro**: Adăugați widget-ul de pentru controlul Galaxy Buds pe dispozitivul mobil și atingeți pictograma de control al zgomotului dorită.

Reglarea intensității controlului zgomotului (Galaxy Buds3 Pro)

Când Sunet ambiental sau Anulare activă a zgomotului este pornită ca mod de control al zgomotului, reglați volumul sunetelor înconjurătoare sau puterea Anulării active a zgomotului conform preferințelor.

- 1 Deschideți aplicația **Galaxy Wearable** pe dispozitivul mobil și atingeți **Sunet ambiental** sau **Anulare zgomot activ**.
- 2 Glisați bara de ajustare de sub **Volum sunet ambiental** sau **Nivel anulare zgomot activ**.



- Dacă folosiți Îmbunătățirile auditive pentru caracteristica Sunet ambiental în setările de accesibilitate, atingeți **Opțiuni de îmbunătățire a auzului în uz** pentru a verifica setările.

Comutare automată la sunet ambiental (Galaxy Buds3 Pro)

În anumite situații, cum ar fi purtarea unei conversații sau vorbitul la telefon în timp ce purtați căștile intraauriculare, acestea vor detecta acțiune și vor porni automat modul Sunet ambiental, care vă permite să vă concentrați pe situația sau conversația din jurul dvs.

- 1 Deschideți aplicația **Galaxy Wearable** pe dispozitivul mobil și atingeți **Comut. auto la sunet ambiental**.
- 2 Atingeți comutatoarele corespunzătoare situațiilor în care doriți ca căștile intraauriculare să pornească automat modul Sunet ambiental.
 - **Detectare voce:** Dacă începeți să vorbiți în timp ce purtați căștile intraauriculare, acestea vă vor detecta vocea în orice situație și vor porni modul Sunet ambiental. Dacă nu se detectează nicio conversație pentru o anumită perioadă de timp, modul Sunet ambiental va fi oprit.
 -  • Senzorii de detectare a vocii din ambele căști intraauriculare vă detectează vocea când acestea sunt folosite. Așadar, dacă purtați numai o cască intraauriculară într-o ureche, această caracteristică poate să nu fie disponibilă.
 - Dacă faceți zgomote, de ex., vă spălați pe dinți, tușiți sau fredonați, căștile intraauriculare le pot interpreta greșit drept o voce.
 - Când caracteristica de Control al zgomotului este pornită, chiar dacă căștile intraauriculare detectează o voce, modul Sunet ambiental poate reacționa cu o oarecare întârziere, deoarece se va porni numai după ce determină dacă este o comandă de control al vocii.
 - **Detectare sirenă:** Căștile intraauriculare detectează sirene peste un anumit nivel și pornesc modul Sunet ambiental.
 - **Util. Sunet ambiental în apeluri:** Căștile intraauriculare vor face ca vocea dvs. să fie audibilă în timpul apelurilor, ajutându-vă să evitați să vă ridicați vocea neintenționat și, de asemenea, pentru ca apelurile lungi să fie mai confortabile.

Când modul Sunet ambiental este activat automat, apropiați degetele o dată pe casca intraauriculară pentru a-l opri.

Ascultarea muzicii

Ascultați muzica salvată în dispozitivul dvs. mobil conectând căștile intraauriculare la dispozitivul mobil. Puteți reda în flux muzică de pe dispozitivul mobil conectat.

Deschideți o aplicație de redare a muzicii pe dispozitivul dvs. mobil și redați muzică.

Redați sau întrerupeți redarea unui cântec

Apropiati degetele pe casca intraauriculară pentru a reda sau întrerupe piesa.

Redați cântecul următor

Apropiati degetele de două ori pe casca intraauriculară pentru a reda următoarea piesă.

Redați cântecul anterior

Apropiati degetele de trei ori pe casca intraauriculară pentru a reda piesa anterioară.



Dacă apropiați degetele de trei ori pe casca intraauriculară la 3 secunde după începerea redării unei piese, aceasta va porni de la început. Apropiati degetele de trei ori pe casca intraauriculară la mai puțin de 3 secunde de la începerea redării unei piese pentru a reda piesa anterioară.

Reglarea volumului

Glisați în sus pe casca intraauriculară pentru a crește volumul sau glisați în jos pe casca intraauriculară pentru a reduce volumul.



- Reglați volumul de pe dispozitivul dvs. mobil conectat când nivelul sonor este scăzut, deși volumul căștilor intraauriculare este la maxim.
- În cazul în care conectați căștile intraauriculare la dispozitivul dvs. mobil în timp ce ascultați muzică, volumul se poate modifica.



Folosirea egalizatorului

Puteți selecta mai multe opțiuni de egalizator diferite și vă puteți bucura de aceeași muzică cu un sunet diferit și unic.

Deschideți aplicația **Galaxy Wearable** pe dispozitivul dvs. mobil, atingeți **Calitate sunet și efecte sonore** → **Egalizator**, apoi selectați opțiunea dorită. Selectați **Personalizat** pentru a ajusta egalizatorul cum doriți.

Utilizarea caracteristicilor de apelare

Atunci când purtați căștile intraauriculare când acestea sunt conectate la un dispozitiv mobil, puteți accepta și controla apelurile primite pe dispozitivul mobil conectat.

 Dacă nu primiți notificare cu numărul de telefon sau numele salvat în contacte din apelul primit prin notificare vocală, deschideți aplicația **Telefon** pe dispozitivul dvs. mobil și atingeți  → **Setări** → **Preluăți și încheiați apeluri**, apoi glisați comutatorul **Citire cu voce tare nume apelanți** pentru pornire.

Preluarea sau respingerea apelurilor

Dacă primiți un apel în timp ce purtați căștile intraauriculare, acestea vor emite un sunet și o notificare vocală pentru a vă spune numărul de telefon ce vă apelează sau numele salvat la contacte.

Aproiați degetele pe casca intraauriculară pentru a răspunde la apel.

Pentru a respinge apelul, apropiați degetele și țineți casca intraauriculară.

Terminarea unui apel

Aproiați degetele pe casca intraauriculară pentru a încheia apelul curent.

Bixby

Introducere

Bixby este o interfață de utilizator care vă facilitează utilizarea dispozitivului.

Puteți vorbi cu Bixby sau puteți introduce text. Bixby va lansa caracteristica pe care o solicitați sau vă va arăta informațiile dorite pe dispozitivul mobil conectat. Vizitați www.samsung.com/bixby pentru mai multe informații.

- 
- Această caracteristică este disponibilă doar pentru dispozitivele mobile conectate care acceptă Bixby.
 - Pe dispozitivul dvs. mobil sunt disponibile numai anumite limbi, în funcție de Bixby. Anumite caracteristici pot să nu fie disponibile, în funcție de regiune.

Pornirea caracteristicii Bixby

Asigurați-vă că setați o caracteristică atunci când apropiați degetele și țineți pentru deschiderea Bixby și apropiați degetele și țineți casca intraauriculară.

Folosirea Bixby

Apropiați degetele și țineți casca intraauriculară și rostiți ceea ce doriți. Alternativ, rostiți fraza de pornire și rostiți ceea ce doriți.

De exemplu, în timp ce apropiați degetele și țineți casca intraauriculară, rostiți „How’s the weather today?” (Cum e vremea astăzi?) Pe dispozitivul mobil conectat, se vor afișa informațiile despre starea vremii.

Dacă Bixby vă adresează o întrebare în timpul unei conversații, puteți continua să vorbiți cu Bixby fără a apropia degetele și ține casca intraauriculară sau fără a atinge .

Activarea vocală a asistentului Bixby

În timp ce purtați căștile intraauriculare, puteți începe o conversație cu Bixby prin rostirea frazei de pornire („Hi, Bixby” (Salut, Bixby) sau „Bixby”) setate pe dispozitivul mobil.

- 1 Deschideți aplicația **Galaxy Wearable** pe dispozitivul dvs. mobil și atingeți **Setări căști**.
- 2 Atingeți **Comenzi vocale** și glisați comutatorul **Activare vocală Bixby** pentru pornire.

Comunicare prin introducerea de mesaje

Dacă vocea dvs. nu e recunoscută din cauza prezenței într-un mediu zgomotos sau dacă sunteți într-o situație în care nu puteți vorbi, puteți comunica cu Bixby prin mesaje text.

Apropiați degetele și țineți casca intraauriculară, atingeți  și rostiți ceea ce doriți.

În timp ce comunicați, Bixby vă va răspunde prin mesaje text în loc să răspundă în mod vocal.

Sfaturi pentru o mai bună recunoaștere vocală

- Vorbiți clar.
- Vorbiți în locuri silențioase.
- Nu folosiți argou sau cuvinte ofensatoare.
- Nu vorbiți în dialecte.

E posibil ca Galaxy Buds să nu recunoască ceea ce spuneți sau poate efectua alte comenzi nedorite în funcție de mediul înconjurător sau de modul în care vorbiți.

Aplicația Galaxy Wearable

Introducere

Puteți verifica bateria rămasă a Galaxy Buds și puteți configura setările cu aplicația Galaxy Wearable.

Deschideți aplicația **Galaxy Wearable** pe dispozitivul dvs. mobil.

Pentru a căuta setări introducând cuvinte cheie, atingeți **Q**. De asemenea, puteți căuta setări prin selectarea unei etichete din categoria **Sugestii**.

Pentru a configura setările aplicației Galaxy Wearable, atingeți  →  și atingeți **Setări**.

-  Pentru a utiliza aplicația Galaxy Wearable, căștile intraauriculare trebuie conectate la un dispozitiv mobil. Consultați [Conectarea căștilor intraauriculare la un dispozitiv mobil](#) pentru mai multe informații.
- În funcție de tipul sau modelul dispozitivului mobil conectat, unele caracteristici pot să fie indisponibile.

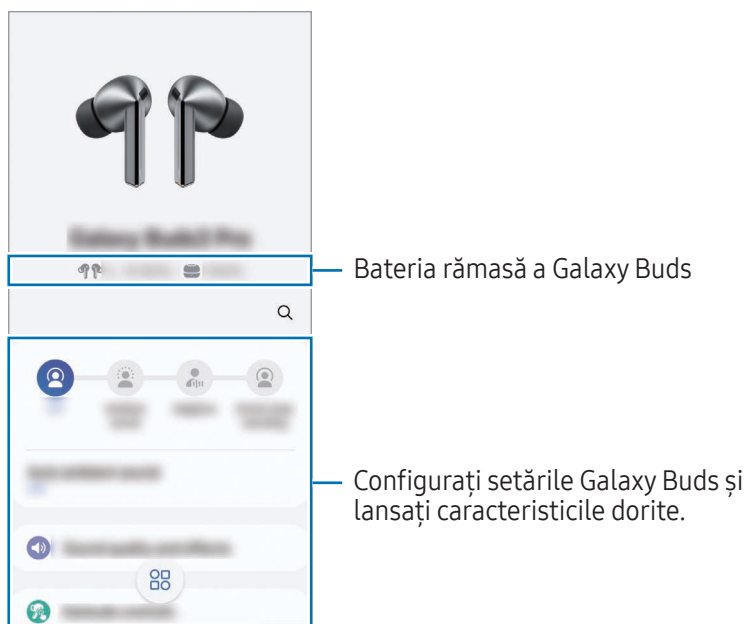

Gestionarea conexiunilor dispozitivelor

Puteți gestiona diverse conexiuni între dispozitive, cum ar fi verificarea dispozitivelor portabile conectate la dispozitivul mobil sau conectarea unui nou dispozitiv cu aplicația Galaxy Wearable.

Gestionarea dispozitivelor conectate



Atingeți  pe ecranul Galaxy Wearable al dispozitivului dvs. mobil.

În listă se vor afișa dispozitivele conectate curent și dispozitivele conectate anterior.



- Pentru a deconecta dispozitivul de la dispozitivul mobil, atingeți  de lângă dispozitivul conectat în listă.
- Pentru a vă reconecta la un dispozitiv cu care v-ați conectat anterior, selectați din listă dispozitivul la care doriți să vă conectați.

Adăugarea de dispozitive noi și ștergerea dispozitivelor

- 1 Atingeți  pe ecranul Galaxy Wearable al dispozitivului dvs. mobil.
- 2 Atingeți  și urmați instrucțiunile de pe ecran pentru a conecta un nou dispozitiv portabil. Noul dispozitiv portabil va fi conectat și adăugat în listă.

Pentru a șterge din listă un dispozitiv, atingeți  → **Eliminare dispozitive**, selectați un dispozitiv, apoi atingeți **Eliminare**.



Când vă conectați la noile căști intraauriculare, căștile conectate curent vor fi deconectate.

Conectarea și deconectarea căștilor intraauriculare

Deconectarea dispozitivelor mobile de la căștile intraauriculare

Introduceți căștile intraauriculare în caseta de încărcare și închideți-o. Conexiunea Bluetooth se va încheia.

Pentru a deconecta manual căștile intraauriculare de la dispozitivul mobil, deschideți **Setări** pe dispozitivul mobil, atingeți **Conexiuni** → **Bluetooth**, apoi deconectați căștile intraauriculare de la dispozitivul mobil din categoria **Dispozitive împerecheate**.

Reconectarea dispozitivelor mobile cu căștile intraauriculare dacă s-au deconectat temporar

Pentru a reconecta căștile intraauriculare la un dispozitiv după o deconectare temporară, introduceți-le în caseta de încărcare și închideți-o. Apoi deschideți caseta de încărcare. Alternativ, deschideți caseta de încărcare și țineți apăsat butonul Conectare de pe partea inferioară a casetei de încărcare mai mult de 3 secunde.

Pentru a reconecta manual căștile intraauriculare la dispozitivul dvs. mobil, atingeți **Conectare** pe ecranul Galaxy Wearable pe dispozitivul mobil.

Conectarea cu alte dispozitive după deconectarea de la dispozitive mobile anterioare

- 1 Deschideți **Setări** pe dispozitivul mobil, atingeți **Conexiuni** → **Bluetooth**, apoi anulați asocierea căștilor intraauriculare cu dispozitivul mobil din categoria **Dispozitive împerecheate**, pentru a deconecta căștile intraauriculare de la dispozitivul mobil anterior.
- 2 Închideți caseta de încărcare, și deschideți-o din nou pentru a intra în modul de asociere Bluetooth. Alternativ, deschideți caseta de încărcare și țineți apăsat butonul Conectare din partea inferioară a casetei de încărcare pentru a accesa modul de asociere Bluetooth.
- 3 Deschideți aplicația **Galaxy Wearable** pe noul dvs. dispozitiv mobil și urmați instrucțiunile de pe ecran pentru a finaliza conexiunea.

Comutați dispozitivele mobile conectate cu căștile intraauriculare

Atunci când căștile intraauriculare sunt conectate cu două sau mai multe dispozitive, puteți comuta dispozitivele mobile fără a vă deconecta de la dispozitivul mobil anterior.

Pe dispozitivul mobil la care doriți să comutați, deschideți **Setări**, atingeți **Conexiuni** → **Bluetooth**, apoi selectați căștile intraauriculare din categoria **Dispozitive împerecheate**.

-  Conexiunile dintre căștile dvs. intraauriculare și dispozitivele mobile pot fi comutate automat în aceste condiții. De exemplu, atunci când căștile dvs. intraauriculare sunt înregistrate pe o tabletă și pe un telefon care sunt conectate la același cont Samsung, puteți primi un apel de pe telefon cu căștile dvs. intraauriculare în timp ce urmăriți un videoclip pe tabletă, deoarece conexiunea căștilor intraauriculare comută automat la telefon.

Configurarea setărilor Galaxy Buds

Introducere

Verificați starea Galaxy Buds conectate la dispozitivul dvs. mobil și configurați-le setările.

Deschideți aplicația **Galaxy Wearable** pe dispozitivul dvs. mobil.



Anumite caracteristici, acum ar fi Pornire vocală Bixby, pot afecta durata de utilizare a căștilor dvs. intraauriculare.

Setarea modurilor de control al zgomotului

► **Galaxy Buds3**: Porniți caracteristica Anulare activă a zgomotului.

Pe ecranul Galaxy Wearable al dispozitivului mobil, glisați comutatorul **Anulare zgomot activ** pentru pornire.

► **Galaxy Buds3 Pro**: Porniți sau opriți caracteristicile Sunet ambiental, Adaptiv sau Anulare activă a zgomotului pe baza situației sau a mediului dvs. De asemenea, puteți seta pornirea automată a modului Sunet ambiental.

Pe ecranul Galaxy Wearable al dispozitivului dvs. mobil, selectați o caracteristică și modificați-i setările.

- **Oprită**: Opriți modul de control al zgomotului.
- **Sunet ambiental**: Vă permite să auziți sunetele ambientale.
- **Adaptabilă**: Optimizează automat volumul sunetelor înconjurătoare sau a puterii Anulării active a zgomotului, în funcție de nivelul de zgomot din mediul înconjurător.
- **Anulare zgomot activ**: Reduce sunetele externe.
- **Volum sunet ambiental/Nivel anulare zgomot activ**: Reglați volumul sunetelor înconjurătoare sau intensitatea Anulării active a zgomotelor conform preferințelor când caracteristica Sunet ambiental sau Anulare activă a zgomotului este activă.
- **Comut. auto la sunet ambiental**: Modul Sunet ambiental automat va fi pornit pentru a vă ajuta să vă concentrați pe situația de lângă dvs. sau pe conversații în anumite situații, cum ar fi când căștile intraauriculare detectează o conversație, o sirenă sau un apel, când căștile intraauriculare sunt purtate.

Efecte și calitate sunet

Puteți configura calitatea sunetului și efectele de sunet ale căștilor intraauriculare.

Pe ecranul Galaxy Wearable de pe telefonul mobil, atingeți **Calitate sunet și efecte sonore**.

Efecte audio

- **Sunet 360:** Furnizează un sunet surround de 360 grade pentru un mediu imersiv atunci când vă bucurați de media. De asemenea, îl puteți seta să ajusteze automat direcția sunetului pe baza mișcărilor capului.
 -  Această caracteristică este disponibilă numai pe dispozitive mobile care rulează Android 11 One UI versiunea 3.1 și ulterioară și poate să nu fie disponibilă în funcție de modelul dispozitivului mobil.
 - Vă puteți bucura de sunet cu o calitate mai bună dacă amplasați dispozitivul mobil conectat mai aproape de dvs.
 - Această caracteristică poate să nu fie acceptată din cauza modului în care se redă media.
 - Când vă aflați în zone cu recepție slabă a semnalului, conexiunea la dispozitivul mobil poate fi pierdută temporar.
- **Egalizator:** Selectați dintre mai multe opțiuni de egalizator diferite și vă puteți bucura de aceeași muzică cu un sunet diferit și unic. Consultați [Folosirea egalizatorului](#) pentru mai multe informații.
- **Amplificare dialog:** Vocile pot fi auzite mai clar decât sunetele din fundal din videouri.
- **Normalizare nivel de zgomot:** Împiedică sunetul să devină prea puternic sau prea redus în timpul redării media.
- **Ajustați sunetul pt. potrivire:** Când purtați căștile intraauriculare, sunetul va fi ajustat automat pentru a optimiza efectul de sunet. Ambele căști intraauriculare trebuie să stea confortabil în urechi.

- **Opțiuni avansate de calitate**

- **Audio calit. ultraînaltă (UHQ):** Încercați o calitate a sunetului apropiată de sunetul original, cu o rată de eșantionare de până la 96 kHz.



Când această caracteristică este activă, anumite caracteristici pot să nu fie disponibile.

- **Vorbire în bandă foarte largă:** Furnizează o calitate clară a apelurilor cu o lățime de bandă de 16 kHz.

- **Test potrivire căști:** Verificați potrivirea căștilor intraauriculare pentru a asigura un sunet și o Anulare a activă a sunetului mai bune. (Galaxy Buds3 Pro)



- Opțiunile disponibile pot varia în funcție de dispozitivul mobil conectat.
- Folosirea caracteristicii Opțiuni avansate de calitate va crește consumul bateriei.

Comenzi căști

Configurați setările pentru caracteristicile de gesturi ale căștilor intraauriculare.

Pe ecranul Galaxy Wearable al dispozitivului dvs. mobil, atingeți **Comenzi căști**.

- **Comenzi media:** În timpul redării media, puteți folosi caracteristica de gesturi a căștilor intraauriculare pentru a controla muzica, precum redarea sau întreruperea acesteia. Consultați [Înțelegerea gesturilor](#) pentru mai multe informații.

Apr. deg. și menț. pe comenzi

- **Stânga:** Selectați caracteristica de apropiere a degetelor și ținare pentru casca intraauriculară stângă.
- **Dreapta:** Selectați caracteristica de apropiere a degetelor și ținare pentru casca intraauriculară dreaptă.



Consultați [Setarea caracteristicii de apropiere a degetelor și ținare](#) pentru mai multe informații.

Comenzi apel

- **Preluare sau încheiere apel:** Apropiți degetele pentru a răspunde sau încheia un apel.
- **Respingere apel:** Apropiți degetele și țineți pentru a respinge un apel.
- **Comenzi lumini cască:** Schimbați stilul de iluminare al luminilor verticale și țineți luminile verticale vizibile pe căștile intraauriculare. Consultați [Luminile verticale \(Galaxy Buds3 Pro\)](#) pentru mai multe informații. (Galaxy Buds3 Pro)



Opțiunile disponibile pot varia în funcție de dispozitivul mobil conectat.

Setări căști

Consultați informațiile legate de căștile intraauriculare și modificați diverse setări.

Pe ecranul Galaxy Wearable al dispozitivului dvs. mobil, atingeți **Setări căști**.

Cont Samsung account

Conectați-vă la cont Samsung și gestionați-l.

Pe ecranul Galaxy Wearable al dispozitivului dvs. mobil, atingeți **Setări căști** → **Cont Samsung account**.

Comenzi vocale

Porniți Bixby cu vocea pentru a începe o conversație cu un serviciu de asistență vocală inteligent.

Pe ecranul Galaxy Wearable al dispozitivului mobil, atingeți **Setări căști** → **Comenzi vocale** și glisați comutatorul **Activare vocală Bixby** pentru pornire.

Dacă glisați comutatorul **Comenzi vocale** pentru pornire, puteți folosi și comenzi vocale setate pentru a realiza acțiunile dorite fără a apela Bixby. Această caracteristică nu acceptă anumite limbi.

Detec. căști în ureche

Puteți seta căștile intraauriculare să detecteze dacă le purtați și să realizați apeluri pe dispozitivul mobil sau să întrerupeți redarea media.

Pe ecranul Galaxy Wearable al dispozitivului dvs. mobil, atingeți **Setări căști** → **Detec. căști în ureche**, apoi glisați comutatorul pentru pornire.

- **Comutați apelurile la telefon când sunt scoase ambele căști:** Setări căștile intraauriculare sau dispozitivul mobil să preia apelul, determinând dacă căștile sunt purtate în timpul apelului. Dacă această caracteristică este oprită, vocea apelantului este redată pe căștile intraauriculare, chiar dacă căștile intraauriculare nu sunt purtate.
- **Întrerupeți redarea media când este scoasă o cască:** Setări căștile intraauriculare să întrerupă și să reia redarea mediei prin detectarea dacă sunt purtate căștile intraauriculare. Dacă această caracteristică este oprită, redarea media se va întrerupe numai când ambele căști intraauriculare sunt scoase.

 Chiar și atunci când nu purtați căștile intraauriculare, acestea pot fi detectate ca fiind purtate dacă acoperiți senzorul tactil cu pielea.

Citire notificări cu voce tare

Veți auzi în căștile intraauriculare notificări de la aplicațiile dispozitivului mobil.

Pe ecranul Galaxy Wearable al dispozitivului dvs. mobil, atingeți **Setări căști** → **Citire notificări cu voce tare**.

- **Q** : Puteți căuta aplicațiile de la care doriți să primiți notificări.
- **Cit. cu voce tare când ut. tel.:** Setează căștile intraauriculare să primească notificările dispozitivului mobil chiar și atunci când îl folosiți.
- **Permiteți toate:** Puteți primi notificări de la toate aplicațiile prin căștile intraauriculare și puteți modifica setările de notificări pentru fiecare aplicație. Pentru a seta dacă să primiți sau nu notificări în mod diferit de la o aplicație, glisați comutatorul de lângă aplicație. De asemenea, puteți atinge **Toate** pentru a vedea aplicațiile clasificate în funcție de cele setate pentru citirea notificațiilor și cele setate pentru a nu citi notificările.

Conexiune cursivă căști

Puteți modifica dispozitivul mobil cu care să vă conectați căștile intraauriculare. Puteți porni caracteristica pentru a comuta rapid conexiunea de la dispozitivul mobil dvs. actual la un dispozitiv mobil din apropiere conectat prin același cont Samsung sau un dispozitiv care a fost conectat anterior cu căștile dvs. intraauriculare.

Pe ecranul Galaxy Wearable al dispozitivului dvs. mobil, atingeți **Setări căști** → **Conexiune cursivă căști**, apoi glisați comutatorul pentru pornire.

 Aveți grijă să nu conectați căștile dvs. intraauriculare la dispozitivul mobil al unei alte persoane.

Mem. privind întinderea gâtului

Când căștile intraauriculare detectează că țineți capul înclinat în jos pentru mai mult de 10 minute, veți auzi un sunet, iar dispozitivul mobil va afișa un ecran care vă încurajează să vă întindeți, care oferă exerciții simple de întindere a gâtului pe care le puteți urma.

Pe ecranul Galaxy Wearable al dispozitivului dvs. mobil, atingeți **Setări căști** → **Mem. privind întinderea gâtului**, apoi glisați comutatorul pentru pornire.

Atunci când lansați această caracteristică pentru prima dată sau după ce ați efectuat o resetare a datelor, trebuie să calibrați căștile intraauriculare pentru a o configura. Urmați instrucțiunile de pe ecran pentru a finaliza configurarea.



- Asigurați-vă că calibrați căștile intraauriculare astfel încât să vă poată recunoaște mișcările cu precizie. Nu mișcați corpul atunci când stați jos sau în picioare în timpul calibrării.
- Dacă altcineva utilizează căștile dvs. sau dacă funcția de recunoaștere a mișcării căștilor intraauriculare nu este exactă, calibrați-le din nou.
- Dacă vă mișcați, chiar dacă capul este înclinat în jos pentru mai mult de 10 minute, nu se va emite sunetul.
- Această caracteristică funcționează numai atunci când purtați ambele căști intraauriculare.

Laboratoare

Utilizați noile caracteristici ale căștilor intraauriculare.

Pe ecranul Galaxy Wearable al dispozitivului dvs. mobil, atingeți **Setări căști** → **Laboratoare**.

- **Mod Joc:** Minimizați întârzierea audio pentru a elimina intervalul de timp dintre ieșirea video și sunet, și ascultați sunetul sincronizat perfect de fiecare dată când jucați jocuri.



Această caracteristică este disponibilă numai când vă conectați cu un dispozitiv mobil Samsung care utilizează sistemul de operare Android.

Resetare

Puteți reseta toate setările căștilor dvs. intraauriculare.

Pe ecranul Galaxy Wearable al dispozitivului dvs. mobil, atingeți **Setări căști** → **Resetare**.

Accesibilitate

Configurați diverse setări pentru a îmbunătăți accesibilitatea căștilor intraauriculare.

Pe ecranul Galaxy Wearable al dispozitivului dvs. mobil, atingeți **Setări căști** → **Accesibilitate**.

- **Balans audio st./dreapta:** Puteți regla volumul balansului din stânga și dreapta dacă aveți deficiențe de auz sau dacă utilizarea unei singure căști intraauriculare este mai convenabilă. Trageți bara de reglare a **Balans audio st./dreapta** pentru a regla echilibrul. Dacă glisați bara spre stânga, volumul căștii intraauriculare stângi va crește și invers.
- **Controale zgomot cu o cască:** Porniți modurile de comenzi ale zgomotului, chiar și atunci când purtați o singură cască intraauriculară.

- **Opțiuni de îmbunătățire a auzului pentru Sunet ambiant:** Setează sunetul în funcție de auzul și preferințele dvs. (Galaxy Buds3 Pro)
 - **Volum sunet ambiantal:** Reglați volumele de sunet ambiantal din stânga și din dreapta prin glisarea barelor de ajustare din stânga și din dreapta.
 - **Amplificați vocile din față:** Faceți ca vocile din față dvs. să fie mai audibile. De asemenea, puteți ajusta cantitatea de reducere a zgomotului de fundal prin glisarea barei de ajustare **Nivel reducere zgomot fundal**.
- **Adaptare sunet ambiantal:** Ajustați Galaxy Buds pentru a ajuta persoanele care au dificultăți la auzirea sunetelor înconjurătoare din cauza pierderii auzului. (Galaxy Buds3 Pro)

Actualizare software pt. căști

Actualizați software-ul căștilor dvs. intraauriculare folosind serviciul firmware descărcabil (FOTA).

Pe ecranul Galaxy Wearable al dispozitivului dvs. mobil, **Setări căști** → **Actualizare software pt. căști**.

- **Descărcare și instalare:** Verificați și instalați manual actualizările.
- **Actualizare automată:** Setați să instaleze actualizările automat când căștile intraauriculare sunt în caseta de încărcare.

Diagnosticare

Testați Galaxy Buds folosind Samsung Members.

Pe ecranul Galaxy Wearable al dispozitivului mobil, atingeți **Setări căști** → **Diagnosticare**.

Despre căști

Accesați informațiile despre Galaxy Buds.

Pe ecranul Galaxy Wearable al dispozitivului dvs. mobil, atingeți **Setări căști** → **Despre căști**.

Pentru a schimba numele Galaxy Buds, atingeți **Redenumire**.

- **Informații juridice:** Consultați informațiile juridice pentru Galaxy Buds.
- **Informații software:** Consultați informațiile software ale Galaxy Buds.
- **Informații baterie:** Consultați informațiile despre bateria Galaxy Buds.

Găsiți căștile mele

Dacă pierdeți căștile intraauriculare, puteți folosi aplicația Găsire Samsung instalată pe dispozitivul mobil conectat pentru a le găsi.

Pe ecranul Galaxy Wearable al dispozitivului dvs. mobil, atingeți **Găsiți căștile mele**.

Aplicația Găsire Samsung va fi lansată pe dispozitivul mobil și puteți vedea pe hartă locația căștilor intraauriculare pierdute. De asemenea, în funcție de modelul dvs., puteți să vă găsiți căștile intraauriculare prin urmărirea sunetului emis de acestea sau prin urmărirea sunetului emis și căutarea luminilor verticale care clipesc.



- Acceptarea aplicației Găsire Samsung poate varia, în funcție de versiunea software-ului dispozitivului mobil conectat.
- Pentru a vă găsi căștile intraauriculare cu aplicația Găsire Samsung, trebuie să porniți Modul Pierdut din Găsire Samsung, iar caracteristicile legate de găsirea dispozitivelor offline trebuie, de asemenea, pornite.
- În cazul în care căștile intraauriculare pe care le căutați nu se află în caseta de încărcare, poate dura 4 minute sau mai mult pentru a căuta în apropiere căștile intraauriculare.



Informații privind utilizarea

Măsuri de precauție pentru utilizarea dispozitivului

Vă rugăm să citiți acest ghid când utilizați dispozitivul, pentru a asigura folosirea corectă și în siguranță a acestuia.

- Descrierile au la bază setările implicite ale dispozitivului.
- Conținutul poate fi diferit în funcție de regiune, de furnizorul de servicii, de specificațiile modelului sau de software-ul dispozitivului.
- Înainte de a folosi alte dispozitive mobile, asigurați-vă dacă sunt compatibile cu dispozitivul. Vizitați site-ul web Samsung pentru a consulta specificațiile dispozitivelor mobile compatibile.
- Software-ul, sursele de sunet, fundalurile, imaginile și alte conținuturi media furnizate cu acest dispozitiv sunt licențiate pentru utilizare limitată. Extragerea și utilizarea acestor materiale în scopuri comerciale sau de altă natură constituie o încălcare a legislației privind drepturile de autor. Utilizatorii sunt deplin responsabili pentru folosirea ilegală a conținutului media.
- Aplicațiile implicite care sunt furnizate împreună cu dispozitivul sunt supuse actualizărilor și pot să nu mai fie acceptate fără notificare prealabilă.
- Modificarea sistemului de operare al dispozitivului sau instalarea software-urilor din surse neoficiale poate conduce la funcționări necorespunzătoare ale dispozitivului și la deteriorarea sau pierderea datelor. Aceste acțiuni contravin acordului de licență al Samsung și vor anula garanția.
- E posibil ca unele funcții să nu funcționeze așa cum se descrie în acest ghid, în funcție de fabricantul și de modelul dispozitivului mobil pe care îl conectați la dispozitiv.
- Acest produs include software gratuit/open source. Informațiile despre licența software-ului open source utilizat în acest produs pot fi găsite la adresa opensource.samsung.com.
- Dispozitivul dvs. conține magneți. Țineți-l la distanță de carduri de credit, dispozitive medicale implantate și de alte dispozitive care pot fi afectate de magneți. În cazul dispozitivelor medicale, mențineți dispozitivul la o distanță mai mare de 15 cm. Opriți utilizarea dispozitivului dacă suspectați orice interferență cu dispozitivul dvs. medical și consultați medicul dvs. sau producătorul dispozitivului dvs. medical.
- Acest produs funcționează cu ajutorul magneților. Nu depozitați dispozitivul în apropierea câmpurilor magnetice. Nerespectarea acestei instrucțiuni poate cauza un mod de funcționare defectuos.

Pictograme pentru instrucțiuni

-  **Avertisment:** situații care pot cauza vătămări dvs. sau altor persoane
-  **Atenție:** situații care v-ar putea deteriora dispozitivul sau alte echipamente
-  **Aviz:** note, sfaturi de utilizare și informații suplimentare

Observații privind conținutul și accesoriile din ambalaj

Consultați ghidul de pornire rapidă pentru a descoperi conținutul pachetului.

- Articolele furnizate împreună cu Galaxy Buds și accesoriile disponibile pot varia în funcție de regiune sau de operator.
- Articolele furnizate sunt proiectate numai pentru căștile Galaxy Buds și pot să nu fie compatibile cu alte dispozitive.
- Aspectul și specificațiile se pot modifica fără notificare prealabilă. De asemenea, dimensiunea pernuțelor căștilor intraauriculare poate fi modificată pentru a asigura o potrivire mai bună.
- Puteți achiziționa accesorii suplimentare de la distribuitorul Samsung local. Asigurați-vă că acestea sunt compatibile cu Galaxy Buds înainte de achiziționare.
- Utilizați accesorii aprobate de către Samsung. Utilizarea accesoriilor neaprobate poate provoca probleme de performanță și funcționări defectuoase care nu sunt acoperite de garanție.
- Disponibilitatea tuturor accesoriilor este supusă modificării în funcție de companiile producătoare. Pentru mai multe informații despre accesorii disponibile, consultați site-ul web Samsung.

Mentținerea rezistenței la apă și la praf

Dispozitivul dvs. este rezistent la apă și praf și îndeplinește următoarele standarde internaționale. Caseta de încărcare nu este rezistentă la apă.

- Certificare pentru clasificare de rezistență la apă de IP57: În conformitate cu cerințele standardului IEC 60529, dispozitivul a fost testat în apă dulce, la 15 – 35°C, 86 – 106 kPa, 1 m timp de 30 de minute fără mișcare.

Trebuie să respectați recomandările pentru a menține rezistența la apă și la praf a dispozitivului dvs.

- Evitați expunerea dispozitivelor la apă din piscină sau apă de mare.
- Nu expuneți dispozitivul la apă murdară sau la alte lichide, cum ar fi apă cu săpun, ulei, parfum, cremă de protecție solară, soluție de curățat mâinile, produse chimice, cum ar fi cosmetice sau lichide care conțin alcool.
- Nu lăsați dispozitivele să intre în contact cu apă cu un debit puternic sau aflată în mișcare.
- Nu vă purtați dispozitivele în timp ce înotați, practicați spoturi de apă sau faceți duș.
- Nu utilizați dispozitivele în locuri în care temperatura este mai ridicată decât normal sau unde există foarte multă umiditate, cum ar fi o saună.
- Nu scăpați dispozitivele și nu le supuneți la impacte puternice.
- Nu amplasați dispozitivele în mașina de spălat sau mașina de uscat.

Dacă dispozitivul este expus la apă sau contaminanți, respectați sfaturile de mai jos:

- Dacă dispozitivele sunt expuse la apă dulce, uscați-le temeinic ștergându-le cu o cârpă curată, moale și scuturându-le pentru a elimina apa din dispozitive.
- Dacă dispozitivele sunt contaminate sau expuse la orice lichid, cu excepția apei dulci, utilizați-le numai după ce au fost reparate la un Centru de service Samsung sau la un centru de service autorizat.

Nu se recomandă utilizarea dispozitivelor sub apă.

Măsuri de precauție pentru utilizarea căștilor intraauriculare

- Expunerea excesivă la sunete puternice poate cauza afecțiuni ale auzului.
- Utilizarea căștilor intraauriculare în timp ce mergeți pe jos vă poate distrage atenția și poate cauza un accident.
- Reduceți întotdeauna volumul înainte de a folosi căștile intraauriculare și utilizați numai setarea minimă de volum necesară pentru a asculta conversația sau muzica.
- Dacă urechile sau căștile dvs. intraauriculare sunt ude sau au materiale străine pe ele sau dacă aveți contact prelungit pe piele cu căștile intraauriculare, aceasta poate cauza iritarea pielii. Asigurați-vă că urechile sau căștile dvs. intraauriculare sunt curate și uscate înainte de a purta căștile intraauriculare.
- În medii uscate, este posibil să se acumuleze energie statică în căștile intraauriculare. Evitați să utilizați căștile intraauriculare în medii uscate sau să atingeți un obiect metalic, pentru a descărca energia statică, înainte de utilizarea acestora.
- Nu utilizați căștile intraauriculare în timp ce conduceți sau vă deplasați cu un vehicul cu două roți. Această acțiune poate duce la distragerea atenției și poate cauza accidente, sau poate să nu fie legală, în funcție de regiune.
- Cu toate că Galaxy Buds sunt conforme cu standardele internaționale de siguranță, introducerea forțată a căștilor intraauriculare sau purtarea lor pentru perioade îndelungate poate cauza durere sau iritații ale pielii.
- În cazul în care simțiți orice iritații ale pielii în timp ce purtați căștile intraauriculare, încetați să le mai purtați imediat și consultați un specialist.
- Nu curățați căștile intraauriculare cu aer comprimat sau nu utilizați unde ultrasonice sau surse externe de căldură dacă praful, transpirația, cerneala, uleiul sau substanțele chimice (cosmetice, spray antibacterian, dezinfectant de mâini, detergent, insecticid etc.) intră în contact cu casca intraauriculară și caseta de încărcare. Decolorarea sau coroziunea poate cauza deteriorarea Galaxy Buds.
- După utilizare, îndepărtați pernutele căștilor intraauriculare, spălați exteriorul și partea cu plasă cu apă curată, apoi uscați-le bine. Dacă sunt murdare, ștergeți căștile intraauriculare cu o cârpă moale, uscată.

Curățarea și întreținerea Galaxy Buds

Întreținere de bază

- După utilizare, curățați căștile intraauriculare cu o cârpă moale și uscată.
- Mențineți căștile intraauriculare uscate. Nu lăsați căștile intraauriculare să intre în contact cu lichidele.
- Curățați regulat căștile intraauriculare pentru a preveni acumularea de ceară sau resturi în orificiul microfonului, difuzor sau canalul de aer.

Curățarea orificiului microfonului, a difuzorului și a canalului de aer

Dacă volumul este mai mic decât ar trebui la setarea curentă, curățați orificiul microfonului, difuzor sau canalul de aer. Înainte de a curăța difuzorul, detașați pernuța căștii intraauriculare din prinderea din partea inferioară a căștii intraauriculare.

Eliminați orice urme de ceară sau resturi cu o perie curată, uscată și moale, tamponare cu vată sau alte instrumente.

► Galaxy Buds3:

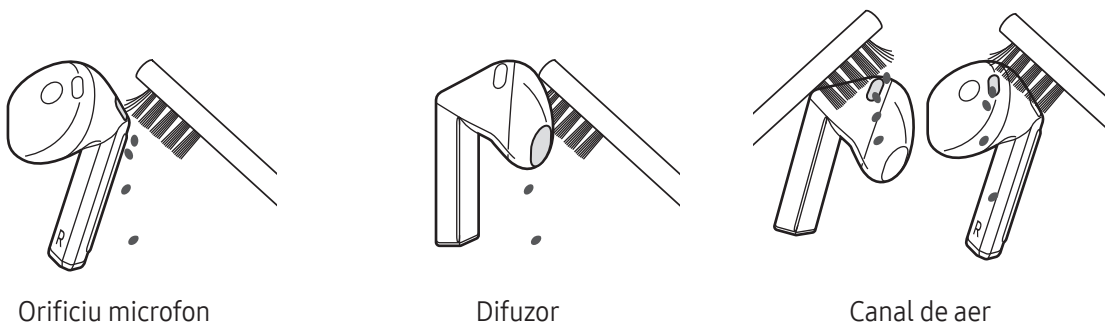

► Galaxy Buds3 Pro:

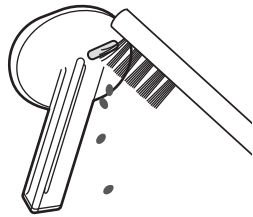

Orificiu microfon

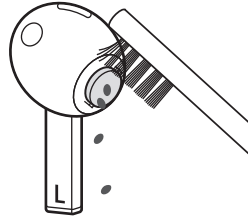

Difuzor

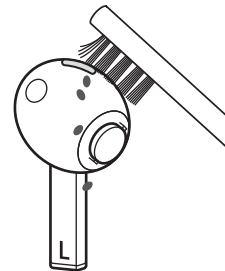

Canal de aer

⚠ Nu folosiți forță excesivă sau obiecte ascuțite când curățați urmele de ceară sau resturile. Orificiul microfonului, difuzor sau canalul de aer se pot deteriora.

Curățarea contactelor de încărcare

Dacă bateria nu se încarcă corespunzător, ștergeți contactele de încărcare cu o cârpă uscată.

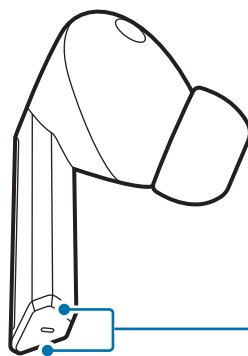

Contacte de încărcare

Curățarea căștilor intraauriculare și a casetei de încărcare

Când căștile intraauriculare și caseta de încărcare sunt expuse la materiale străine, precum praf, nisip sau așchii de metal, este posibil ca Galaxy Buds să nu încarce corespunzător sau să se deterioreze. În cazul în care caseta de încărcare sau căștile intraauriculare au fost expuse materialelor străine, ștergeți-le cu o cârpă uscată și moale, înainte de a le introduce în caseta de încărcare.

Repornirea căștilor intraauriculare

În cazul în care caracteristica de gesturi a căștilor intraauriculare nu funcționează corespunzător sau nu răspunde, reporniți-le.

Pentru a reporni căștile intraauriculare, introduceți-le în sloturile lor corespunzătoare din caseta de încărcare, care nu este descărcată, închideți caseta de încărcare, apoi scoateți-le după 7 secunde sau mai mult.



Dacă bateria casetei de încărcare e descărcată, conectați mai întâi caseta de încărcare la încărcător.

Cuplarea căștilor intraauriculare

În situația în care pierdeți una dintre căștile intraauriculare, nu este necesar să achiziționați un set nou de căști intraauriculare deoarece puteți forma un nou set de căști intraauriculare cu o cască intraauriculară nouă și cu cea pe care o aveți deja.

- 1 Verificați orientarea fiecărei căști intraauriculare, casca intraauriculară nou achiziționată și cea utilizată anterior și introduceți-le în sloturile corespunzătoare din caseta de încărcare.
- 2 Deschideți caseta de încărcare și țineți apăsat butonul Conectare de pe partea inferioară a casetei de încărcare timp de 7 – 20 secunde.
Indicatorul luminos al bateriei casetei de încărcare va lumina în albastru și se va opri. Acum, căștile intraauriculare sunt cuplate.



Indicatorul luminos al bateriei casetei de încărcare va continua să clipească în roșu atunci când căștile intraauriculare nu sunt cuplate corespunzător. Scoateți căștile intraauriculare din caseta de încărcare și apoi introduceți-le din nou. Deschideți caseta de încărcare și țineți apăsat butonul Conectare de pe partea inferioară a casetei de încărcare timp de 7 – 20 secunde. Dacă țineți apăsat butonul Conectare mai mult de 20 secunde, căștile intraauriculare se pot reseta.

- 3 Conectarea căștilor intraauriculare la un dispozitiv mobil.
Dacă versiunile software ale căștilor intraauriculare sunt diferite, actualizați software-ul prin urmarea instrucțiunilor din aplicația Galaxy Wearable.

Anexă

Depanare

Înainte de a contacta un Centru de service Samsung sau un centru de service autorizat, vă rugăm să încercați următoarele soluții. Este posibil ca anumite situații să nu se aplice în cazul Galaxy Buds.

De asemenea, puteți utiliza Samsung Members pentru a rezolva orice probleme pe care le-ați putea întâlni în timp ce utilizați dispozitivul.

Căștile intraauriculare nu funcționează

- Bateria poate fi complet descărcată. Încărcați bateria complet înainte de a folosi căștile intraauriculare.
- Dacă senzorul tactil al căștilor intraauriculare nu atinge urechile, este posibil să nu funcționeze căștile intraauriculare. Dacă nu auziți un sunet care să vă informeze că au fost detectate căștile intraauriculare, scoateți-le și apoi puneți-le în urechi.
- În cazul în care caracteristica de gesturi a căștilor intraauriculare nu funcționează corespunzător sau nu mai răspunde, introduceți-le în sloturile lor din caseta de încărcare, care nu este descărcată, închideți caseta de încărcare, apoi scoateți-le după 7 secunde sau mai mult.

Un alt dispozitiv Bluetooth nu vă poate localiza căștile intraauriculare

- Închideți caseta de încărcare și redeschideți-o pentru a intra în modul de asociere Bluetooth.
- Asigurați-vă că celălalt dispozitiv Bluetooth și căștile intraauriculare se află în raza maximă de conexiune Bluetooth (10 m). Distanța poate varia în funcție de mediul în care sunt utilizate dispozitivele.

Dacă sfaturile de mai sus nu rezolvă problema, contactați un Centru de service Samsung sau un centru de service autorizat.

Nu se poate stabili conexiunea Bluetooth sau căștile dvs. intraauriculare sunt deconectate de la dispozitivul mobil

- Asigurați-vă că nu există obstacole, cum ar fi pereți sau echipamente electrice între dispozitive.
- Asigurați-vă că pe dispozitivul mobil este instalată cea mai recentă versiune a aplicației Galaxy Wearable. Dacă aplicația Galaxy Wearable nu are cea mai recentă versiune, actualizați aplicația Galaxy Wearable la cea mai recentă versiune.
- Asigurați-vă că celălalt dispozitiv Bluetooth și căștile intraauriculare se află în raza maximă de conexiune Bluetooth (10 m). Distanța poate varia în funcție de mediul în care sunt utilizate dispozitivele.
- Reporniți dispozitivul mobil și reporniți aplicația **Galaxy Wearable**.
- Dacă o singură cască intraauriculară este conectată la dispozitivul dvs. mobil, reporniți căștile intraauriculare pentru a le conecta pe ambele. Pentru a reporni căștile intraauriculare, consultați [Repornirea căștilor intraauriculare](#) pentru mai multe informații.

Bateria nu se încarcă corespunzător (Pentru încărcătoarele aprobate de Samsung)

- Asigurați-vă că există o bună conexiune între contactele de încărcare ale căștilor intraauriculare și contactele de încărcare ale casetei de încărcare.
- Asigurați-vă că încărcătorul este conectat corespunzător la caseta de încărcare.
- În cazul în care contactele de încărcare sunt murdare, este posibil ca bateria să nu se încarce corespunzător. Ștergeți contactele de încărcare cu o cârpă uscată și încercați să încărcați din nou bateria.

Dacă sfaturile de mai sus nu rezolvă problema, contactați un Centru de service Samsung sau un centru de service autorizat.

Durata de încărcare și durata de viață a bateriei este diferită la cele două căști intraauriculare

- Durata de încărcare poate fi diferită în cazul celor două căști intraauriculare, chiar dacă încărcarea acestora a început în același moment.
- Durata de încărcare și nivelul de încărcare rămas al bateriei pot fi diferite între cele două căști intraauriculare din cauza componentelor interne diferite.

Bateria se consumă mai repede decât prima dată când dispozitivul a fost cumpărat

- Când Galaxy Buds sunt expuse la temperaturi foarte scăzute sau ridicate, încărcarea utilă se poate reduce.
- Bateria este un bun consumabil și pe parcursul timpului încărcarea utilă se va diminua.
- Când nu folosiți căștile intraauriculare, depozitați-le în caseta de încărcare încărcată. În caz contrar, senzorul tactil va continua să funcționeze și va afecta durata de utilizare și consumul de baterie.

Nu le puteți auzi pe celelalte persoane când vorbesc

Reglați volumul pe dispozitivul mobil conectat.

Ecouri sonore în timpul unui apel

Reglați volumul dispozitivului mobil conectat sau mutați-vă într-o altă zonă.

Sunetul este emis din dispozitivul mobil conectat și nu din căștile intraauriculare în timpul unui apel

- Verificați dacă purtați corespunzător căștile intraauriculare. Dacă nu le purtați corespunzător, nu veți putea auzi sunetul apelului prin căștile intraauriculare, chiar dacă pictograma Bluetooth se afișează pe dispozitivul mobil conectat.
- Scoateți căștile intraauriculare din urechi și puneți-le înapoi.

Calitatea audio este slabă

- Serviciile prin rețelele wireless pot fi dezactivate din cauza problemelor la rețeaua operatorului. Țineți căștile intraauriculare la distanță de undele electromagnetice.
- Asigurați-vă că celălalt dispozitiv Bluetooth și căștile intraauriculare se află în raza maximă de acțiune Bluetooth (10 m). Distanța poate varia în funcție de mediul în care sunt utilizate dispozitivele.
- În funcție de volumul dispozitivului conectat, vă puteți confrunta cu diminuări de volum sau zgomot. Pentru a evita acest lucru, reglați corespunzător sunetul dispozitivului conectat.

Sunetul din căștile intraauriculare este întârziat față de imaginile videoclipului sau jocurilor de pe ecran

Este posibil ca în căștile intraauriculare să existe o mică întârziere între imagini și sunet atunci când redați un videoclip sau când jucați un joc pe dispozitivul mobil.

Modurile de control al zgomotului nu funcționează corespunzător

- Purtați ambele căști intraauriculare în urechi și lansați caracteristica Anulare activă a zgomotului, unul dintre modurile de control al zgomotului. Dacă nu sunteți sigur(ă) că a fost pornită caracteristica Anulare activă a zgomotului, verificați în aplicația Galaxy Wearable.
- Verificați dacă există o acumulare de materiale străine în microfoanele aflate în părțile de sus și de jos ale căștilor intraauriculare, și curățați-le dacă este necesar.
- Asigurați-vă că este instalată cea mai recentă versiune software pe căștile intraauriculare.

Galaxy Buds sunt fierbinți la atingere

Când folosiți Galaxy Buds o perioadă îndelungată de timp, este posibil ca acestea să fie fierbinți la atingere. Acest lucru este normal și n-ar trebui să afecteze durata de viață sau performanțele Galaxy Buds.

Dacă simțiți că Galaxy Buds sunt fierbinți sau dacă acestea se supraîncălzesc pe o perioadă îndelungată de timp, nu le folosiți un interval de timp. Dacă Galaxy Buds continuă să se supraîncălzească, contactați un Centru de service Samsung sau un centru de service autorizat.

Apare o gaură mică în jurul părții exterioare a carcasei căștilor Galaxy Buds

- Această gaură este o caracteristică necesară de fabricație și există posibilitatea apariției mișcării sau vibrației părților componente.
- În timp, fricțiunea dintre părțile componente poate duce la mărirea nesemnificativă a acestei găuri.

Când căștile intraauriculare sunt scoase din urechi, pernuțele căștilor intraauriculare sunt întoarse invers (Galaxy Buds3 Pro)

În funcție de modul în care purtați căștile intraauriculare și de direcția în care scoateți căștile intraauriculare, pernuțele căștilor intraauriculare se pot întoarce. În acest caz, întoarceți-le în direcția inițială și folosiți-le din nou.

Scoaterea bateriei

- Pentru a scoate bateria, contactați un centru de service autorizat. Pentru a obține informații despre scoaterea bateriei, accesați www.samsung.com/global/ecodesign_energy.
- Pentru siguranța dvs., **nu trebuie să încercați să scoateți** bateria. Dacă bateria nu este scoasă corect, acest lucru poate conduce la deteriorarea acesteia și a dispozitivului, la vătămări personale, și poate face ca dispozitivul să nu prezinte siguranță.
- Samsung nu-și asumă răspunderea pentru daune sau pierderi (fie contractuale sau delictuale, inclusiv neglijență) care pot surveni din nerespectarea cu precizie a acestor avertizări și instrucțiuni, cu excepția decesului sau vătămării personale ca urmare a neglijenței Samsung.

Drepturi de autor

Drepturi de autor © 2024 Samsung Electronics Co., Ltd.

Acest ghid este protejat în virtutea legislației internaționale privind drepturile de autor.

Nicio parte a acestui ghid nu poate fi reprodusă, distribuită, tradusă sau transmisă, sub nicio formă și prin niciun mijloc, electronic sau mecanic, inclusiv prin fotocopiere, înregistrare sau stocare în niciun sistem de stocare și recuperare a informațiilor.

Mărci comerciale

- SAMSUNG și logo-ul SAMSUNG sunt mărci comerciale înregistrate ale Samsung Electronics Co., Ltd.
- Bluetooth® este marcă comercială înregistrată în întreaga lume a companiei Bluetooth SIG, Inc.
- Toate celelalte mărci comerciale și drepturi de autor sunt proprietatea deținătorilor respectivi.

Model: SM-R530/SM-R630

Curent/tensiune nominală:

5 V/200 mA (căști intraauriculare)

5 V/900 mA (casetă de încărcare), 3,88 V (baterie internă)

Fabricat în Vietnam de Samsung

PO BOX 12987, DUBLIN. IE

