

**SAMSUNG**

# MANUALUL UTILIZATORULUI

SM-R400N

Romanian. 09/2023. Rev.1.0

[www.samsung.com](http://www.samsung.com)

# Cuprins

## Noțiuni de bază

- 3 Despre Galaxy Buds FE
- 4 Aspectul și funcțiile dispozitivului
- 6 Pregătirea căștilor intraauriculare pentru utilizare
- 8 Încărcarea bateriei
- 12 Identificarea indicatoarelor luminoase ale bateriei

## Folosirea căștilor intraauriculare

- 14 Conectarea căștilor intraauriculare la un dispozitiv mobil.
- 18 Purtarea căștilor intraauriculare
- 20 Utilizarea căștilor intraauriculare prin atingere
- 23 Utilizarea modului de control al sunetului
- 24 Ascultarea muzicii
- 25 Folosirea egalizatorului
- 26 Utilizarea caracteristicilor de apelare
- 27 Bixby

## Aplicația Galaxy Wearable

- 29 Introducere
- 30 Conectarea și deconectarea căștilor intraauriculare
- 31 Configurarea setărilor pentru Galaxy Buds FE

## Informații privind utilizarea

- 37 Măsuri de precauție pentru utilizarea dispozitivului
- 38 Observații privind conținutul și accesoriile din ambalaj
- 39 Măsuri de precauție pentru utilizarea căștilor intraauriculare
- 40 Curățarea și întreținerea Galaxy Buds FE
- 41 Repornirea căștilor intraauriculare
- 42 Cuplarea căștilor intraauriculare

## Anexă

- 43 Depanare
- 47 Scoaterea bateriei

# Noțiuni de bază

## Despre Galaxy Buds FE

Galaxy Buds FE sunt căști intraauriculare wireless care vă permit să ascultați muzică sau să răspundeți la apelurile primite după ce le conectați la dispozitivul dvs. mobil în timp ce faceți alte activități, cum ar fi să vă antrenați.



Nu purtați căștile intraauriculare în zone intens circulate, cum ar fi străzi sau treceri de pietoni. Nerespectarea acestei indicații poate duce la accidente din cauza reacției întârziate.

# Aspectul și funcțiile dispozitivului

## Cască intraauriculară

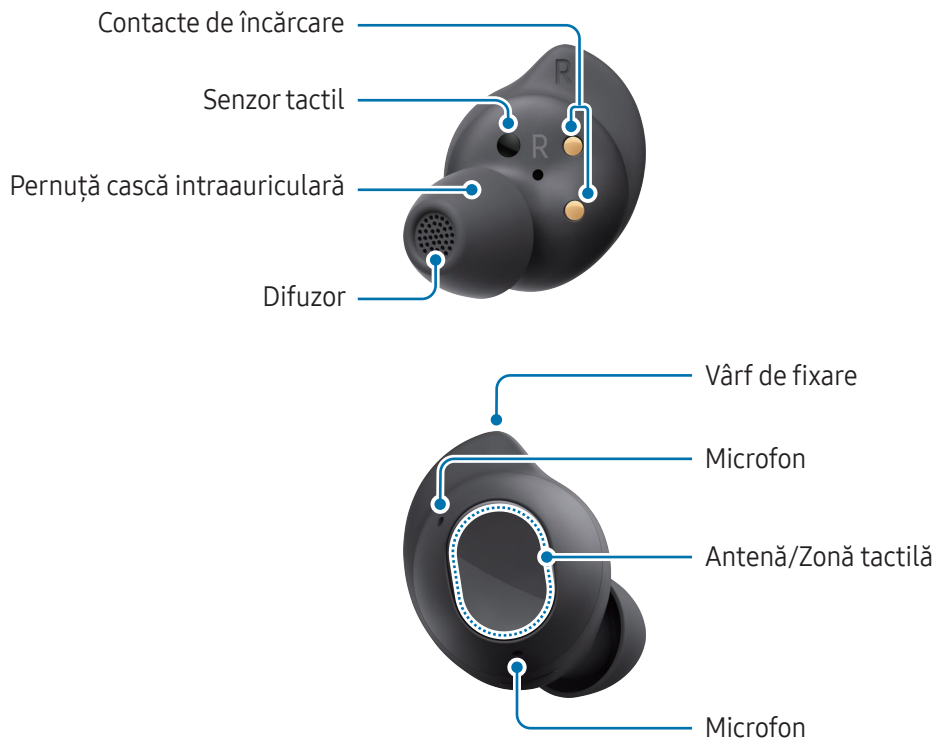

## Vârf de fixare

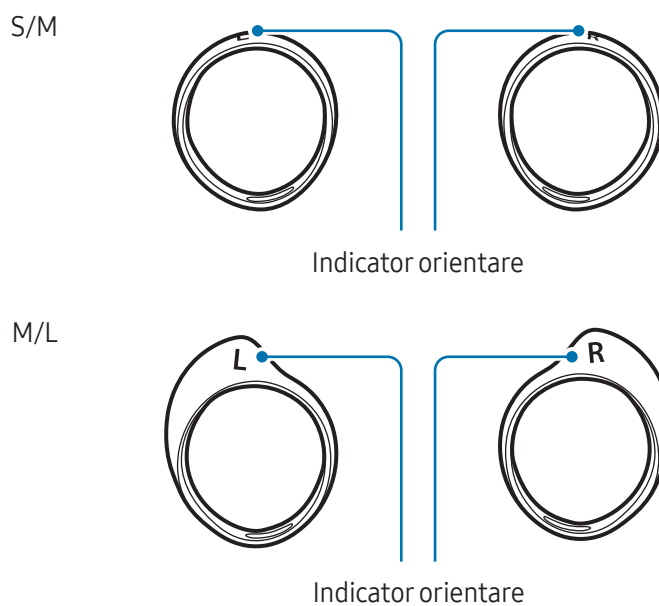

## Casetă de încărcare

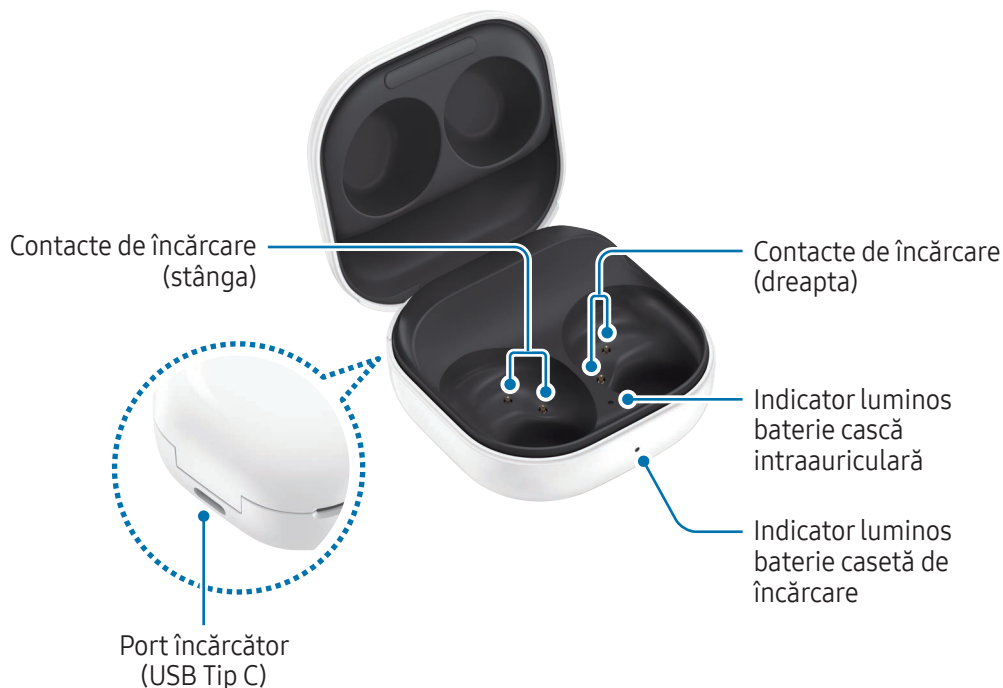

- Pentru ca dispozitivul să funcționeze normal, utilizați dispozitivul într-un loc fără interferențe magnetice.
- Dispozitivul dvs. și unele accesorii (comercializate separat) conțin magneți. Țineți-l la distanță de carduri de credit, dispozitive medicale implantate și de alte dispozitive care pot fi afectate de magneți. În cazul dispozitivelor medicale, mențineți dispozitivul la o distanță mai mare de 15 cm. Opriți utilizarea dispozitivului dacă suspectați orice interferență cu dispozitivul dvs. medical și consultați medicul dvs. sau producătorul dispozitivului dvs. medical.
- Dacă aveți un dispozitiv cardiac implantat, nu amplasați dispozitivul într-un buzunar care se află în apropierea dispozitivului implantat, cum ar fi în buzunarul de la piept sau interior al jachetei.
- Păstrați o distanță sigură între obiecte afectate de magneți și dispozitivul dvs. și unele accesorii (comercializate separat) care conțin magneți. Obiectele precum carduri de credit, cartele de acces, permise de îmbarcare sau cartele de parcare pot fi deteriorate sau dezactivate de magneții din dispozitiv.



Este posibil să vă răniți dacă folosiți căștile intraauriculare atunci când acestea sunt deteriorate. Folosiți căștile intraauriculare numai după ce au fost reparate la un Centru de service Samsung sau la un centru de service autorizat.



- Dacă se amplasează materiale străine pe senzorul tactil, acestea pot cauza funcționarea necorespunzătoare a senzorului. Înainte de a purta căștile intraauriculare, curățați mai întâi senzorul.
- Dacă pe contactele de încărcare există transpirație sau lichid, Galaxy Buds FE se pot coroda. În cazul în care căștile intraauriculare sau contactele de încărcare intră în contact cu transpirație sau lichide, curățați-le înainte să introduceți căștile intraauriculare în caseta de încărcare.
- Împiedicați contactul apei cu zona tactilă. Caracteristica tactilă se poate defecta în condiții de mediu umede sau când sunt expuse la apă.

## Pregătirea căștilor intraauriculare pentru utilizare

### Montarea unei pernuțe de fixare pe casca intraauriculară



- Nu puneți căștile intraauriculare în ureche fără pernuțele căștilor intraauriculare. Este posibil să vă răniți urechile dacă le introduceți fără pernuțele de fixare.
- Nu trageți tare de pernuța căștilor intraauriculare atunci când o montați sau când o demontați. Pernuțele căștii intraauriculare se pot rupe.
- Nu apăsați excesiv și nu răsuciți pernuțele căștilor intraauriculare. Pernuțele căștilor intraauriculare se pot rupe.

- 1 Selectați pernuța căștilor intraauriculare care se potrivește cu urechea dvs.
- 2 Aliniați prinderea din partea inferioară a căștii intraauriculare și canelura pernuței căștii intraauriculare și acoperiți prinderea cu pernuța căștii intraauriculare.



Împingeți pernuța căștii intraauriculare până la capăt, astfel încât să nu iasă.

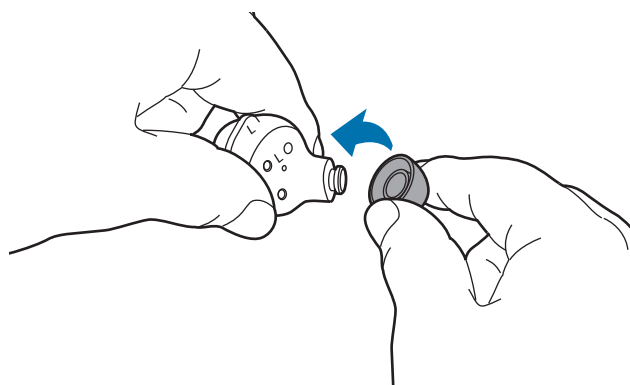

- 3 Urmați aceeași procedură pentru cealaltă cască intraauriculară.

## Montarea unui vârful de fixare pe casca intraauriculară

- 1 Selectați vârful de fixare care se potrivește cu urechea dvs.
- 2 Selectați vârful de fixare pentru urechea stângă sau dreaptă.
- 3 Așezați vârful de fixare cu șanțul de prindere așezat pe zona dedicată a căști intraauriculare și acoperiți-o cu vârful de fixare.

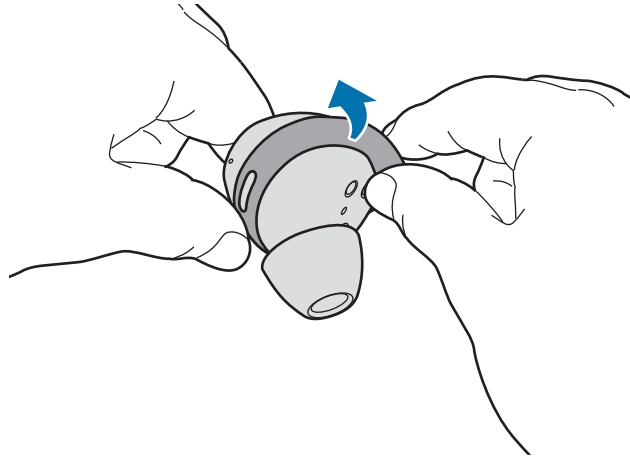

- ❗ Nu puneți căștile intraauriculare în ureche fără vârfuri de fixare. Este posibil să vă răniți urechile dacă le introduceți fără pernuțele de fixare.
- Nu trageți tare de vârful de fixare atunci când îl montați sau când îl demontați. Vârful de fixare se poate rupe.
- 👉 Nu montați vârfurile de fixare pe căștile intraauriculare orientate în direcția greșită. Căștile intraauriculare nu se vor potrivi în urechile dvs.
- Verificați simbolurile de orientare stânga și dreapta imprimate de pe vârfurile de fixare și de pe căștile intraauriculare și verificați dacă vârfurile de fixare sunt introduse conform imaginii.

S/M

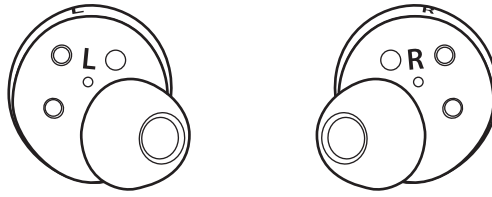

M/L

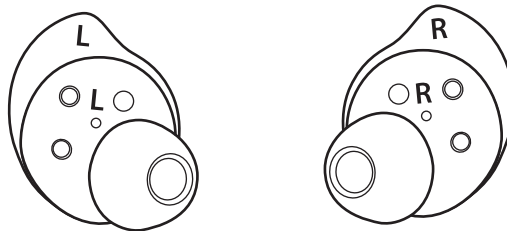

4 Urmați aceeași procedură pentru cealaltă cască intraauriculară.

## Încărcarea bateriei

Încărcați bateria înainte de a folosi pentru prima dată căștile intraauriculare sau atunci când nu au fost folosite perioade lungi de timp. Căștile intraauriculare vor începe să funcționeze în timp ce se încarcă. Atunci când încărcați bateria pentru prima dată, sau când bateria este complet descărcată, are nevoie de cel puțin 10 minute pentru a începe să funcționeze.

Caseta de încărcare cu baterie încorporată se încarcă împreună cu căștile intraauriculare care se află în caseta de încărcare, atunci când este conectată la încărcător.

 Dacă puneți căștile intraauriculare într-o casetă de încărcare complet descărcată, acestea pot emite un sunet. Încărcați suficient caseta de încărcare înainte de a introduce căștile intraauriculare.

1 Deschideți caseta de încărcare.



- 2 Verificați orientarea fiecărei căști intraauriculare și introduceți-le în sloturile corespunzătoare din caseta de încărcare.

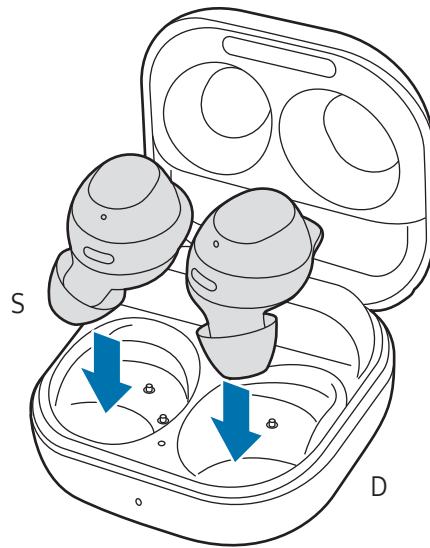

- 3 Închideți caseta de încărcare.

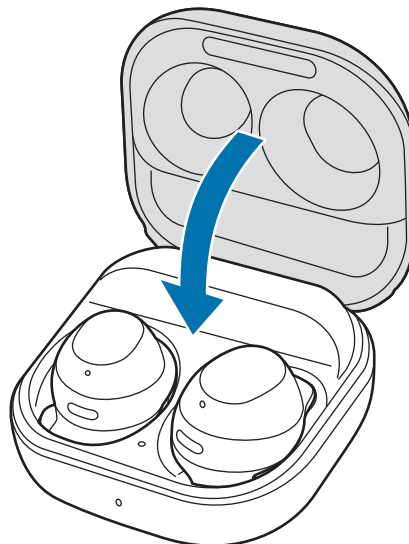

- 4 Conectați cablul USB la încărcător și apoi introduceți capătul cablului USB în portul de încărcare.

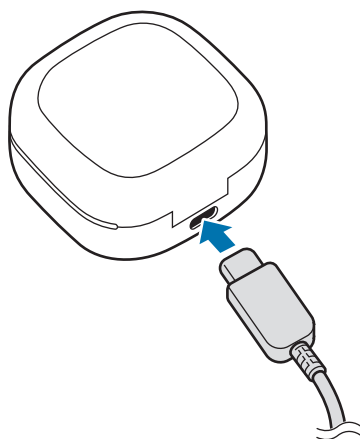

- 5 Introduceți încărcătorul într-o priză electrică.  
Bateriile căștilor intraauriculare și caseta de încărcare se încarcă simultan.
- 6 După încărcarea completă, deconectați caseta de încărcare de la încărcător. Mai întâi, deconectați cablul USB de la caseta de încărcare și apoi deconectați încărcătorul de la priza electrică.

## Verificarea nivelului bateriei

Conectați căștile intraauriculare la dispozitivul dvs. mobil, deschideți aplicația **Galaxy Wearable** pe dispozitivul dvs. mobil și consultați starea bateriei fiecărei căști intraauriculare și a casetei de încărcare. Consultați [Conectarea căștilor intraauriculare la un dispozitiv mobil](#). pentru mai multe informații.

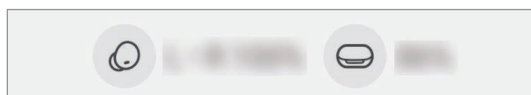

- 📌 Când nivelul rămas al bateriei este scăzut, va apărea o notificare pe panoul de notificări al dispozitivului dvs. mobil.

## Reducerea consumului bateriei

Când nu folosiți căștile intraauriculare, depozitați-le în caseta de încărcare încărcată. În caz contrar, senzorul tactil va continua să funcționeze și va afecta durata de utilizare și consumul de baterie.

## Sfaturi și precauții privind încărcarea bateriei



Utilizați numai un încărcător și un cablu aprobate de Samsung, proiectate special pentru Galaxy Buds FE. Cablurile și încărcătoarele incompatibile pot cauza vătămări corporale grave sau pot deteriora dispozitivul.



- Conectarea necorespunzătoare a încărcătorului poate cauza deteriorarea gravă a casetei de încărcare. Deteriorările cauzate de utilizarea incorectă nu sunt acoperite de garanție.
- Folosiți numai cablul USB Tip C furnizat cu Galaxy Buds FE. Caseta de încărcare se poate deteriora dacă folosiți cablul micro USB.
- Dacă încărcați Galaxy Buds FE în timp ce portul încărcătorului este ud, Galaxy Buds FE se pot deteriora. Uscați bine portul încărcătorului înainte de a încărca Galaxy Buds FE.



- Încărcătoarele se vând separat.
- Pentru a economisi energie, scoateți din priză încărcătorul atunci când nu este folosit. Încărcătorul nu are un comutator de Pornire, astfel încât trebuie să-l deconectați de la priza electrică atunci când nu este utilizat, pentru a evita consumul de energie electrică.
- Atunci când utilizați un încărcător, se recomandă utilizarea unui încărcător aprobat, care garantează performanța de încărcare.
- Păstrați caseta de încărcare închisă când depozitați sau încărcați căștile intraauriculare sau atunci când încărcați caseta de încărcare.
- Dacă atingeți contactele de încărcare în timpul încărcării casetei de încărcare, aceasta poate afecta încărcarea.
- Dacă pe contactele de încărcare există transpirație sau lichid, Galaxy Buds FE se pot coroda. În cazul în care căștile intraauriculare sau contactele de încărcare intră în contact cu transpirație sau lichide, curățați-le înainte să introduceți căștile intraauriculare în caseta de încărcare.
- Atunci când introduceți căștile dvs. intraauriculare în caseta de încărcare, încărcarea va porni automat și se va opri automat când căștile sunt complet încărcate.
- Probabil nu va exista un impact semnificativ asupra duratei de viață a Galaxy Buds FE dacă nu scoateți căștile dvs. intraauriculare din caseta de încărcare după încărcarea completă a căștilor intraauriculare.
- În cazul în care nu veți utiliza Galaxy Buds FE pentru o perioadă lungă de timp, depozitați-le după încărcarea acestora.
- Nu montați vârfurile de fixare pe căștile intraauriculare orientate în direcția greșită. Căștile intraauriculare nu se vor încărca dacă sunt introduse incorect în caseta de încărcare.



- Folosirea unei alte surse de alimentare decât încărcătorul, cum ar fi un calculator, poate cauza încărcarea mai lentă din cauza curentului electric mai mic.
- În timpul încărcării, este posibil ca Galaxy Buds FE și încărcătorul să se încălzească. Acest lucru este normal și nu trebuie să afecteze durata de viață sau performanțele Galaxy Buds FE. Dacă bateria se încălzește mai mult decât în mod normal, este posibil ca încărcătorul să se oprească din încărcat.
- În cazul în care Galaxy Buds FE nu se încarcă corespunzător, duceți Galaxy Buds FE și încărcătorul la un Centru de service Samsung sau la un centru de service autorizat.
- Evitați îndoirea cablului USB. Dacă faceți acest lucru, cablul USB se poate deteriora sau durata lui de viață se poate reduce. Nu folosiți niciodată un cablu USB deteriorat.

## Identificarea indicatoarelor luminoase ale bateriei

Indicatoarele luminoase ale bateriei vă informează despre starea de încărcare a căștilor dvs. intraauriculare și a casetei de încărcare.

Indicatorul luminos al bateriei căștilor intraauriculare e amplasat în interiorul casetei de încărcare și arată nivelul de încărcare al acestora. Indicatorul luminos al bateriei casetei de încărcare din partea frontală a acesteia indică starea de încărcare a acesteia.

### Indicator luminos baterie cască intraauriculară

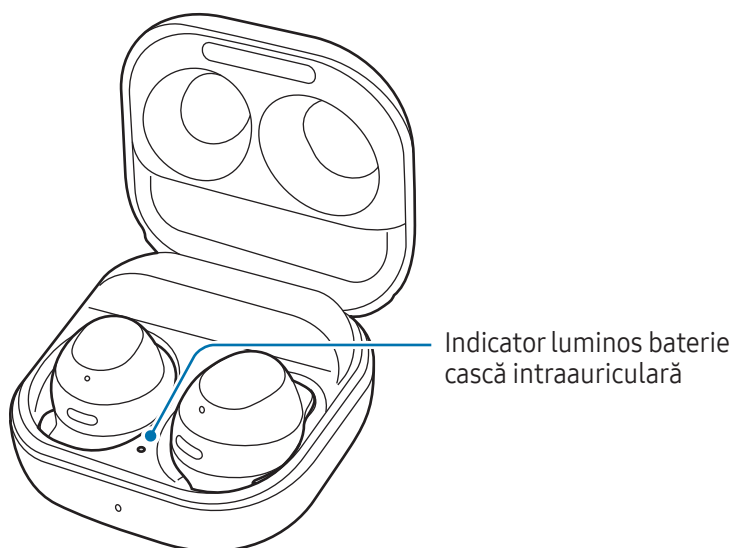

Culoare	Stare
Continuu roșu	<ul style="list-style-type: none"> <li>• Încărcarea bateriei externe</li> </ul>
Continuu verde	<ul style="list-style-type: none"> <li>• Încărcat complet</li> </ul>
Clipește în roșu	<ul style="list-style-type: none"> <li>• Încărcare blocată din cauza temperaturilor anormale</li> </ul>

## Indicator luminos baterie casetă de încărcare

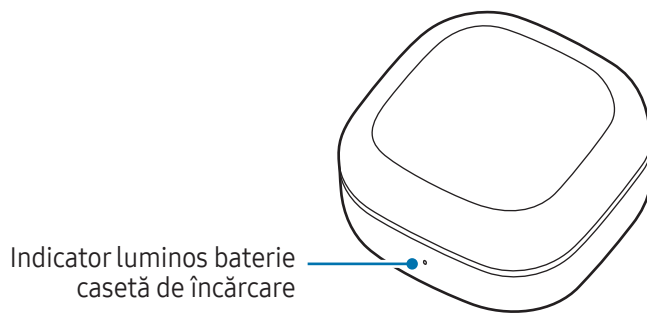

Culoare	Stare
Continuu roșu	<ul style="list-style-type: none"> <li>• Încărcarea bateriei externe</li> </ul>
Continuu verde	<ul style="list-style-type: none"> <li>• Încărcat complet</li> </ul>
Clipește în roșu	<ul style="list-style-type: none"> <li>• Încărcare blocată din cauza temperaturilor anormale</li> </ul>
Clipește roșu (clipește după închiderea casetei de încărcare)	<ul style="list-style-type: none"> <li>• Nivelul de încărcare al bateriei este mic (mai mic de 10%)</li> </ul>
Roșu (rămâne pornit timp de 5 secunde după închiderea casetei de încărcare)	<ul style="list-style-type: none"> <li>• Nivelul de încărcare a bateriei este scăzut (între 10% și 29%)</li> </ul>
Galben (rămâne pornit timp de 5 secunde după închiderea casetei de încărcare)	<ul style="list-style-type: none"> <li>• Nivelul de încărcare a bateriei este mediu (între 30% și 59%)</li> </ul>
Verde (rămâne pornit timp de 5 secunde după închiderea casetei de încărcare)	<ul style="list-style-type: none"> <li>• Nivelul de încărcare al bateriei este mare (mai mare de 60%)</li> </ul>

 Dacă indicatoarele luminoase ale bateriei nu funcționează conform descrierii, deconectați încărcătorul de la caseta de încărcare și reconectați-l.

# Folosirea căștilor intraauriculare

## Conectarea căștilor intraauriculare la un dispozitiv mobil.

### Înainte de conectare

- Încărcați caseta de încărcare suficient.
- Aplicația Galaxy Wearable trebuie instalată pe dispozitivul dvs. mobil. Dacă aplicația dvs. nu este instalată pe dispozitivul dvs. mobil, descărcați aplicația din **Galaxy Store** sau **Magazin Play**.
  -  • Puteți descărca aplicația Galaxy Wearable doar pe dispozitive mobile care rulează SO Android 8.0 (API 26) sau o versiune mai recentă și cu 1,5 GB de memorie sau mai mult.
  - Puteți schimba limba aplicației Galaxy Wearable de pe dispozitivul dvs. mobil. Deschideți **Setări** pe dispozitivul dvs. mobil și atingeți **Gestionare generală** → **Limbă**. Există posibilitatea ca limba aplicației să fie setată implicit la limba engleză, dacă limba selectată în Setări nu este acceptată de aplicația Galaxy Wearable.

### Conectarea căștilor intraauriculare la un dispozitiv mobil Samsung pentru prima dată

- 1 Verificați orientarea fiecărei căști intraauriculare și introduceți-le în sloturile corespunzătoare din caseta de încărcare.

Dacă indicatorul luminos al bateriei căștilor intraauriculare nu clipește, conectați caseta de încărcare la încărcător și încărcați-le mai mult de 10 minute.
- 2 Închideți caseta de încărcare.
- 3 Deschideți caseta de încărcare.

Căștile intraauriculare vor intra automat în modul de asociere Bluetooth și pe dispozitivul mobil va apărea automat o fereastră pop-up.

Dacă fereastra pop-up nu apare sau dacă doriți să le conectați cu un dispozitiv mobil altul decât Samsung, care folosește sistem de operare Android, consultați [Conectarea căștilor intraauriculare la un dispozitiv mobil altul decât Samsung, care folosește sistem de operare Android \(sau dacă nu apare fereastra pop-up de conectare\)](#).

 Atunci când indicatorul luminos al bateriei casetei de încărcare clipește roșu, scoateți căștile intraauriculare din caseta de încărcare și introduceți-le din nou.

4 Pe dispozitivul mobil, atingeți **Conectare** pe fereastra pop-up și urmați instrucțiunile de pe ecran pentru a finaliza conexiunea.

Când conexiunea a fost stabilită, căștile intraauriculare vor fi conectate automat la dispozitivul dvs. mobil de fiecare dată când deschideți caseta de încărcare cu căștile intraauriculare la interior.

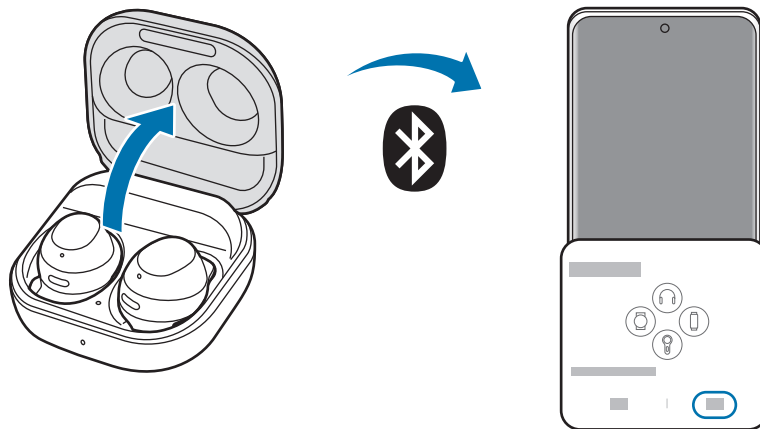

- 
- Puteți descărca aplicația Galaxy Wearable doar pe dispozitive mobile care rulează SO Android 8.0 (API 26) sau o versiune mai recentă și cu 1,5 GB de memorie sau mai mult.
  - Metodele de conectare pot varia în funcție de dispozitivul mobil și versiunea de software.
  - Fereastra pop-up de conexiune se va afișa doar pe dispozitivele mobile Samsung pe care rulează SO Android 9.0 sau unul mai recent care are aplicația SmartThings instalată. Dacă fereastra pop-up nu apare, actualizați aplicația SmartThings la cea mai recentă versiune.
  - Afișarea unei ferestre pop-up poate varia în funcție de dispozitivul dvs. mobil conectat.
  - Dacă în interval de 3 minute, căștile intraauriculare nu se conectează la un dispozitiv mobil, modul de asociere Bluetooth va fi oprit. Închideți caseta de încărcare și redeschideți-o. Căștile intraauriculare vor intra în modul de asociere Bluetooth.
  - Dacă doriți să vă conectați la un alt dispozitiv mobil după stabilirea unei conexiuni, consultați [Conectarea cu alte dispozitive după deconectarea de la dispozitive mobile anterioare](#).



- Atunci când conectați căștile intraauriculare cu un dispozitiv mobil care a fost conectat la un cont Samsung, informațiile de asociere ale căștilor intraauriculare vor fi sincronizate pe alte dispozitive mobile care utilizează același cont Samsung, iar dvs. nu trebuie să le asociați la început din nou. Pentru a conecta celelalte dispozitive care utilizează același cont Samsung cu căștile intraauriculare, pe dispozitivele mobile pe care doriți să le conectați, deschideți **Setări**, atingeți **Conexiuni** → **Bluetooth**, apoi selectați căștile intraauriculare sincronizate prin contul Samsung.
- Dacă o singură cască intraauriculară este conectată la dispozitivul dvs. mobil, veți auzi sunetul în mod mono. Se va realiza comutarea automată la modul stereo atunci când ambele căști intraauriculare sunt conectate la dispozitivul dvs. mobil.
- Dacă dispozitivul mobil nu se conectează la căștile intraauriculare, dacă fereastra pop-up de conectare nu se afișează sau dacă dispozitivul dvs. mobil nu poate găsi căștile intraauriculare, puneți-le în caseta de încărcare și atingeți, apoi țineți apăsat pe ambele căști intraauriculare mai mult de 3 secunde pentru a accesa manual modul de asociere Bluetooth. Când a fost accesat modul de asociere Bluetooth, indicatorul luminos al bateriei căștilor intraauriculare va lumina intermitent roșu și verde.

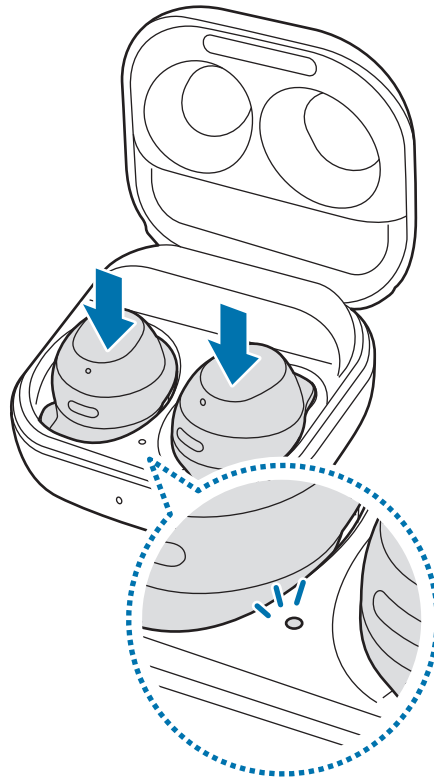



## Conectarea căștilor intraauriculare la un dispozitiv mobil altul decât Samsung, care folosește sistem de operare Android (sau dacă nu apare fereastra pop-up de conectare)



Dacă vă conectați la un dispozitiv mobil altul decât Samsung, care utilizează sistemul de operare Android, unele caracteristici ale căștilor intraauriculare pot să nu fie disponibile și căștile intraauriculare pot să nu funcționeze corespunzător.

- 1 Verificați orientarea fiecărei căști intraauriculare și introduceți-le în sloturile corespunzătoare din caseta de încărcare.  
Dacă indicatorul luminos al bateriei căștilor intraauriculare nu clipește, conectați caseta de încărcare la încărcător și încărcați-le mai mult de 10 minute.
- 2 Închideți caseta de încărcare.
- 3 Deschideți caseta de încărcare.  
Căștile intraauriculare vor intra automat în modul de asociere Bluetooth.
- 4 Pe dispozitivul dvs. mobil, porniți caracteristica Bluetooth pentru a conecta căștile intraauriculare la dispozitivul dvs. mobil, deschideți aplicația **Galaxy Wearable**, apoi urmați instrucțiunile de pe ecran pentru a finaliza conexiunea.



### Măsurile de precauție pentru utilizarea caracteristicii Bluetooth

- Pentru a evita problemele atunci când conectați căștile intraauriculare la alt dispozitiv, așezați dispozitivele aproape unul de celălalt.
- Asigurați-vă că celălalt dispozitiv Bluetooth și căștile intraauriculare se află în raza maximă de conexiune Bluetooth (10 m). Distanța poate varia în funcție de mediul în care sunt utilizate dispozitivele.
- Asigurați-vă că nu există obstacole între căștile intraauriculare și un dispozitiv conectat, inclusiv corpuri umane, pereți, colțuri sau garduri.
- Nu atingeți antena Bluetooth a unui dispozitiv conectat.
- Bluetooth utilizează aceeași frecvență ca unele produse industriale, științifice, medicale și de mică putere și pot avea loc interferențe când realizați conexiuni în apropierea acestor tipuri de produse.
- Unele dispozitive, în special cele care nu sunt testate sau aprobate de Bluetooth SIG, pot fi incompatibile cu căștile intraauriculare.
- Nu utilizați caracteristica Bluetooth în scopuri ilegale (de exemplu, efectuarea de copii piratate ale fișierelor sau interceptarea ilegală a convorbirilor telefonice în scopuri comerciale).

## Purtarea căștilor intraauriculare

Introduceți vârfurile de fixare în urechi și ajustați-le pentru a vi se potrivi.

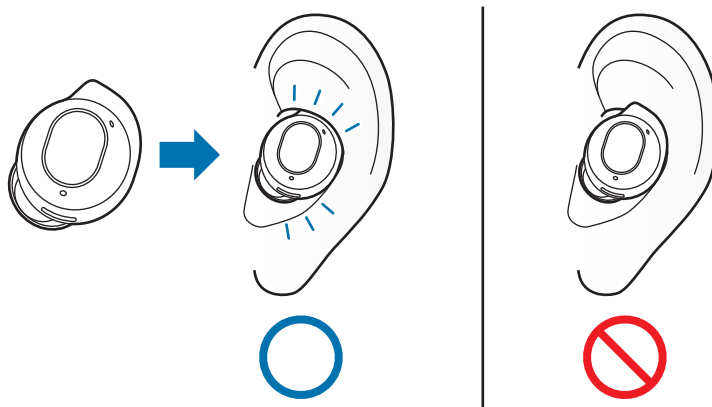

- Dacă senzorul tactil nu atinge urechile, este posibil să nu funcționeze căștile intraauriculare. Folosiți pernutele pentru căști intraauriculare potrivite pentru urechile dvs. dacă nu auziți un sunet care vă informează că s-au detectat căștile intraauriculare.
- În cazul în care căștile intraauriculare nu sunt poziționate corect în urechile dvs., anumite caracteristici, precum apelarea prin căștile intraauriculare, pot să nu funcționeze. Utilizați o pereche de pernute de căști intraauriculare potrivite pentru urechile dvs., și purtați căștile intraauriculare în mod corespunzător.
- Respectați toate avertismentele afișate și instrucțiunile personalului autorizat din zonele unde utilizarea dispozitivelor wireless este restricționată, ca de exemplu în avioane și spitale.

- 1 Țineți partea superioară și inferioară a fiecărei căști intraauriculare și scoateți-le din caseta de încărcare.

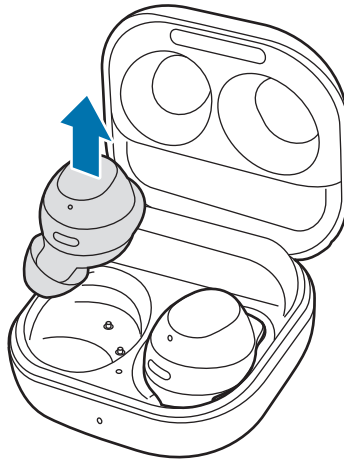

- 2 Verificați direcția fiecărei căști intraauriculare.
- 3 Țineți căștile intraauriculare cu vârfurile de fixare orientate în sus, astfel încât simbolurile de orientare sunt expuse și introduceți căștile intraauriculare în urechi, potrivindu-le în urechea exterioară.
- 4 Reglați căștile intraauriculare prin rotirea lor spre stânga și spre dreapta, pentru a le potrivi mai bine în urechi.

Senzorul tactil va detecta că purtați căștile intraauriculare atunci când le introduceți în ureche. Apoi, casca intraauriculară va emite un sunet pentru a vă informa că a fost detectată.

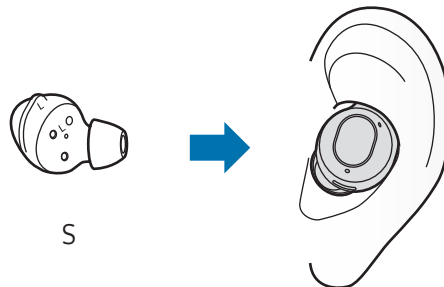

## Utilizarea căștilor intraauriculare prin atingere

### Introducere

Atingeți căștile intraauriculare pentru a reda sau opri muzica, sau pentru a răspunde sau respinge apeluri. De asemenea, puteți configura căștile intraauriculare să efectueze alte acțiuni prin atingere.

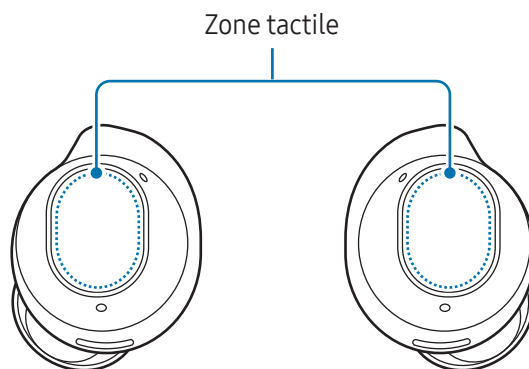

- ⚠ • Pentru a evita rănirea urechilor dvs., nu aplicați presiune excesivă pe căștile intraauriculare.
- Pentru a evita deteriorarea zonelor tactile, nu atingeți căștile intraauriculare cu niciun obiect ascuțit.
- 👉 • Dacă aveți un obiect metalic, cum ar fi un inel în ureche, îndepărtați-l. Dacă un obiect metalic intră în contact cu căștile intraauriculare, funcția tactilă a elementelor intraauriculare poate să se defecteze sau să nu mai răspundă la comenzi.
- Curățați căștile intraauriculare dacă prezintă urme de transpirație sau de lichid. Funcția tactilă a căștilor intraauriculare poate să se defecteze sau să nu mai răspundă din cauza transpirației sau a lichidelor.
- Când utilizați caracteristica tactilă a căștilor intraauriculare, nu acoperiți zonele care vor fi atinse de părul dvs. Caracteristica tactilă se poate defecta sau poate să nu răspundă.
- Când scoateți căștile intraauriculare din urechi, aveți grijă să nu le atingeți zonele tactile. Acest lucru poate conduce la lansarea neintenționată a caracteristicilor.

## Înțelegerea acțiunilor tactile

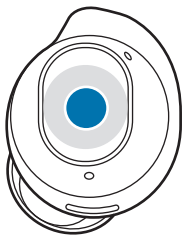

### Atingere unică

- Redați sau întrerupeți redarea unui cântec.
- Opriți utilizarea caracteristicii Citire notificări cu voce tare.



### Atingere dublă

- Redați piesa următoare.
- Preluare sau terminare apel.



### Atingere triplă

- Redați piesa anterioară.
  - Dacă atingeți de trei ori căștile intraauriculare la 3 secunde după începerea redării unei piese, aceasta va porni de la început. Atingeți de trei ori căștile intraauriculare la 3 secunde de la începerea redării unei piese pentru a reda piesa anterioară.



### Ținere apăsat

- Porniți caracteristica Prestabilit.
  - Această este setată să pornească implicit modul de control al zgomotului. Consultați [Setarea caracteristicii de ținere apăsată](#) pentru mai multe informații despre modul în care puteți modifica o caracteristică pe care doriți să o porniți.
- Refuzați un apel.



- Acțiunile tactile ale căștilor intraauriculare sunt setate implicit la o singură atingere și la ținere apăsată. Deschideți aplicația **Galaxy Wearable** pe dispozitivul dvs. mobil și atingeți **Comenzi tactile** activați caracteristicile acestora, pentru a porni toate acțiunile tactile ale căștilor intraauriculare.
- Dacă dispozitivul mobil nu se conectează la căștile intraauriculare, dacă fereastra pop-up de conectare nu se afișează sau dacă dispozitivul dvs. mobil nu poate găsi căștile intraauriculare, puneți-le în caseta de încărcare și atingeți, apoi țineți apăsat pe ambele căști intraauriculare mai mult de 3 secunde pentru a accesa manual modul de asociere Bluetooth. Când a fost accesat modul de asociere Bluetooth, indicatorul luminos al bateriei căștilor intraauriculare va lumina intermitent roșu și verde.

## Blocarea caracteristicii tactile a căștilor intraauriculare

Puteți preveni acțiunile neintenționate prin blocarea caracteristicii tactile a căștilor intraauriculare.

### Activarea din aplicația Galaxy Wearable

Deschideți aplicația **Galaxy Wearable** pe dispozitivul dvs. mobil și glisați comutatorul **Comenzi tactile** pentru oprire.

### Activarea din Setări



Această caracteristică este disponibilă numai pe dispozitive mobile pe care rulează versiunea Android 11 One UI 3.1 și ulterioare.

- 1 Deschideți **Setări** pe dispozitivul dvs. mobil și atingeți **Conexiuni** → **Bluetooth**.
- 2 Atingeți  lângă numele căștilor intraauriculare din categoria **Dispozitive împerecheate**.
- 3 Glisați comutatorul **Comenzi tactile** pentru oprire.

### Activarea din widget

Adăugați widget-ul **Galaxy Buds FE Manager** la dispozitivul mobil și atingeți butonul pentru a bloca caracteristica tactilă a căștilor intraauriculare.

## Setarea caracteristicii de ținere apăsată

Puteți selecta o caracteristică de ținere apăsată a fiecărei căști intraauriculare pentru pornirea caracteristicilor.

- 1 Deschideți aplicația **Galaxy Wearable** pe dispozitivul dvs. mobil, atingeți **Comenzi tactile**, apoi glisați comutatorul pentru pornire.
- 2 Glisați comutatorul **Menținere apăsată** din categoria **Atingere triplă** pentru pornire.
- 3 Atingeți **Menținere apăsată** din categoria **Atingere triplă** și selectați caracteristicile de ținere apăsată pentru fiecare cască intraauriculară, în categoriile **Stânga** sau **Dreapta**.
  - **Comutare controale zgomot:** Setați pornirea sau oprirea următoarelor moduri de comenzi ale zgomotului: anulare activă a zgomotului și modul de sunet ambiental. Consultați [Activarea modului de control al sunetului](#) pentru mai multe informații.
  - **Bixby:** Porniți o conversație cu un serviciu de asistență vocală inteligentă. Atunci când utilizați Bixby, consultați [Folosirea Bixby](#) pentru mai multe informații.
  - **Volum mai mic/Volum mai mare:** Reglarea volumului.



- Dacă selectați caracteristica de reglare a volumului ca și caracteristică de ținere apăsată, caracteristica de ținere apăsată a celeilalte părți este setată automat la caracteristica de reglare a sunetului.
- Dacă ați selectat deja caracteristica de reglare a volumului și încercați să schimbați caracteristica de ținere apăsată a unei părți, caracteristica de ținere apăsată a celeilalte părți este setată automat să pornească modul de control al sunetului.

## Utilizarea modului de control al sunetului

### Introducere

Există două moduri de control al sunetului: anularea activă a sunetului și modul de sunet ambiental.

Porniți caracteristica de anulare activă a zgomotului pentru a reduce volumul sunetelor din jurul dvs. O puteți utiliza când doriți să evitați distragerile, precum atunci când ascultați muzică. Alternativ, porniți modul de sunet ambiental pentru a auzi clar mediul dvs. înconjurător, pentru a putea detecta orice situație potențial periculoasă sau pentru a auzi vocea altei persoane în timpul unei conversații.



Dacă microfonul (microfonul exterior în timp ce purtați căștile intraauriculare) și zona sa sunt acoperite complet, se poate produce un feedback la activarea modului de control al zgomotului.



Puteți porni modul de control al zgomotului numai când purtați ambele căști intraauriculare în urechi.

### Activarea modului de control al sunetului

#### Activarea de la căștile intraauriculare

Asigurați-vă că această caracteristică de ținere apăsat este setată la **Comutare controale zgomot**, apoi țineți apăsat pe casca intraauriculară.

Se va lansa următorul mod de comenzi ale zgomotului: anulare activă a zgomotului și mod sunet ambiental.





În cazul în care caracteristica de ținere apăsat este setată la **Comutare controale zgomot** și aceasta include o opțiune cu Oprit, modul de comenzi ale zgomotului poate fi oprit. Atingeți  de lângă **Comutare controale zgomot** pentru a consulta opțiunea selectată.

## Activarea din aplicația Galaxy Wearable

Deschideți aplicația **Galaxy Wearable** pe dispozitivul dvs. mobil și atingeți **Anulare zgomot activ** sau **Sunet ambiental**.

## Activarea din Setări

 Această caracteristică este disponibilă numai pe dispozitive mobile pe care rulează versiunea Android 11 One UI 3.1 și ulterioare.

- 1 Deschideți **Setări** pe dispozitivul dvs. mobil și atingeți **Conexiuni** → **Bluetooth**.
- 2 Atingeți  lângă numele căștilor intraauriculare din categoria **Dispozitive împerecheate**.
- 3 Atingeți **Anulare zgomot activ** sau **Sunet ambiental** pentru pornire.

## Activarea din widget

Adăugați widget-ul **Galaxy Buds FE Manager** la dispozitivul mobil și atingeți butonul pentru a porni modul de control al zgomotului.

## Ascultarea muzicii

Ascultați muzica salvată în dispozitivul dvs. mobil conectând căștile intraauriculare la dispozitivul mobil. Puteți reda în flux muzică de pe dispozitivul mobil conectat.

Deschideți o aplicație de redare a muzicii pe dispozitivul dvs. mobil și redați muzică.

 Dacă ascultați muzică prin căștile intraauriculare și puneți căștile intraauriculare pe jos, muzica poate continua să fie redată. Același situație poate avea loc dacă bateria casetei de încărcare a fost descărcată complet.

## Redați sau întrerupeți redarea unui cântec

Atingeți casca intraauriculară pentru a reda și întrerupe piesa.

## Redați cântecul următor

Atingeți de două ori casca intraauriculară pentru a reda următoarea piesă.



## Redați cântecul anterior

Atingeți de trei ori casca intraauriculară pentru a reda piesa anterioară.



Dacă atingeți de trei ori căștile intraauriculare la 3 secunde după începerea redării unei piese, aceasta va porni de la început. Atingeți de trei ori căștile intraauriculare la 3 secunde de la începerea redării unei piese pentru a reda piesa anterioară.

## Reglarea volumului

Puteți regla volumul ținând apăsat casca intraauriculară după setarea acesteia ca și caracteristică atunci când țineți apăsat.



- Reglați volumul de pe dispozitivul dvs. mobil conectat când nivelul sonor este scăzut, deși volumul căștilor intraauriculare este la maxim.
- În cazul în care conectați căștile intraauriculare la dispozitivul dvs. mobil în timp ce ascultați muzică, volumul se poate modifica.
- Dacă selectați caracteristica de reglare a volumului ca și caracteristică de ținere apăsată, caracteristica de ținere apăsată a celeilalte părți este setată automat la caracteristica de reglare a sunetului.

- 1 Deschideți aplicația **Galaxy Wearable** pe dispozitivul dvs. mobil, atingeți **Comenzi tactile**, apoi glisați comutatorul pentru pornire.
- 2 Glisați comutatorul **Menținere apăsată** din categoria **Atingere triplă** pentru pornire.
- 3 Atingeți **Menținere apăsată** din categoria **Atingere triplă**, și selectați **Volum mai mic** sau **Volum mai mare** în categoria **Stânga** sau **Dreapta**.
- 4 Țineți apăsat pe casca intraauriculară dreaptă și eliberați-o când atingeți volumul dorit, pentru a crește volumul.  
Țineți apăsat pe casca intraauriculară stângă și eliberați-o când atingeți volumul dorit, pentru a reduce volumul.

## Folosirea egalizatorului

Puteți selecta dintre șase setări de egalizator diferite și vă puteți bucura de aceeași muzică cu un sunet diferit și unic.

Deschideți aplicația **Galaxy Wearable** pe dispozitivul dvs. mobil, atingeți **Setări căști** → **Egalizator**, apoi selectați opțiunea dorită.

## Utilizarea caracteristicilor de apelare

Atunci când purtați căștile intraauriculare când acestea sunt conectate la un dispozitiv mobil, puteți accepta și controla apelurile primite pe dispozitivul mobil conectat.



- Dacă nu primiți notificare cu numărul de telefon sau numele salvat în contacte din apelul primit prin notificare vocală, deschideți aplicația **Telefon** pe dispozitivul dvs. mobil și atingeți  → **Setări** → **Preluăți și încheiați apeluri**, apoi glisați comutatorul **Citire cu voce tare nume apelanți** pentru pornire.
- În cazul în care caracteristica tactilă a căștilor intraauriculare nu funcționează, deschideți aplicația **Galaxy Wearable** pe dispozitivul dvs. mobil, atingeți **Comenzi tactile**, și porniți opțiunile din categoria **Comenzi apel**.

### Preluarea sau respingerea apelurilor

Dacă primiți un apel în timp ce purtați căștile intraauriculare, acestea vor emite un sunet și o notificare vocală pentru a vă spune numărul de telefon ce vă apelează sau numele salvat la contacte.

Pentru a răspunde la apel, atingeți de două ori casca intraauriculară.

Pentru a respinge apelul, țineți apăsat pe casca intraauriculară.

### Terminarea unui apel

Atingeți de două ori casca intraauriculară pentru a încheia apelul curent.

# Bixby

## Introducere

Bixby este o interfață de utilizator care vă facilitează utilizarea dispozitivului.

Puteți vorbi cu Bixby sau puteți introduce text. Bixby va lansa caracteristica pe care o solicitați sau vă va arăta informațiile dorite pe dispozitivul mobil conectat. Visitați [www.samsung.com/bixby](http://www.samsung.com/bixby) pentru mai multe informații.



- Această caracteristică este disponibilă doar pentru dispozitivele mobile conectate care acceptă Bixby.
- Pe dispozitivul dvs. mobil sunt disponibile numai anumite limbi, în funcție de Bixby. Anumite caracteristici pot să nu fie disponibile, în funcție de regiune.

## Pornirea caracteristicii Bixby

Asigurați-vă că setați o caracteristică atunci când țineți apăsat pentru deschiderea Bixby și țineți apăsat pe casca intraauriculară.

## Folosirea Bixby

Țineți apăsat pe casca intraauriculară și roștiți ceea ce doriți. Alternativ, roștiți fraza de pornire și roștiți ceea ce doriți.

De exemplu, în timp ce țineți apăsat pe casca intraauriculară, roștiți „How’s the weather today?” (Cum e vremea astăzi?) Pe dispozitivul mobil conectat, se vor afișa informațiile despre starea vremii.

Dacă Bixby vă adresează o întrebare în timpul unei conversații, puteți continua să vorbiți cu Bixby fără a ține apăsat pe casca intraauriculară sau fără a atinge .

## Activarea vocală a asistentului Bixby

Puteți începe o conversație cu Bixby rostind „Hi, Bixby” sau „Bixby” în timp ce purtați căștile intraauriculare.

- 1 Deschideți aplicația **Galaxy Wearable** pe dispozitivul dvs. mobil și atingeți **Setări căști**.
- 2 Atingeți **Activare vocală Bixby** și glisați comutatorul pentru pornire.



- Atunci când porniți această caracteristică, caracteristica de pornire vocală Bixby pe dispozitivul dvs. mobil conectat va fi, de asemenea, pornită automat.

## Comunicare prin introducere de mesaje

Dacă vocea dvs. nu e recunoscută din cauza prezenței într-un mediu zgomotos sau dacă sunteți într-o situație în care nu puteți vorbi, puteți comunica cu Bixby prin mesaje text.

Țineți apăsat pe casca intraauriculară, atingeți  și roștiți ceea ce doriți.

În timp ce comunicați, Bixby vă va răspunde prin mesaje text în loc să răspundă în mod vocal.

## Sfaturi pentru o mai bună recunoaștere vocală

- Vorbiți clar.
- Vorbiți în locuri silențioase.
- Nu folosiți argou sau cuvinte ofensatoare.
- Nu vorbiți în dialecte.

E posibil ca Galaxy Buds FE să nu recunoască ceea ce spuneți sau poate efectua alte comenzi nedorite în funcție de mediul înconjurător sau de modul în care vorbiți.

# Aplicația Galaxy Wearable

## Introducere

Pentru a conecta căștile intraauriculare la dispozitivul mobil, instalați aplicația Galaxy Wearable pe dispozitivul mobil. Puteți verifica bateria rămasă a dispozitivului Galaxy Buds FE și puteți configura setările cu aplicația Galaxy Wearable.

Deschideți aplicația **Galaxy Wearable** pe dispozitivul dvs. mobil.

Pentru a căuta setări introducând cuvinte cheie, atingeți **Q**. De asemenea, puteți căuta setări prin selectarea unei etichete din categoria **Sugestii**.



- Dacă este prima dată când conectați căștile intraauriculare la un dispozitiv mobil, consultați [Conectarea căștilor intraauriculare la un dispozitiv mobil](#) pentru mai multe informații.
- În funcție de tipul dispozitivului conectat, unele caracteristici pot să fie indisponibile.

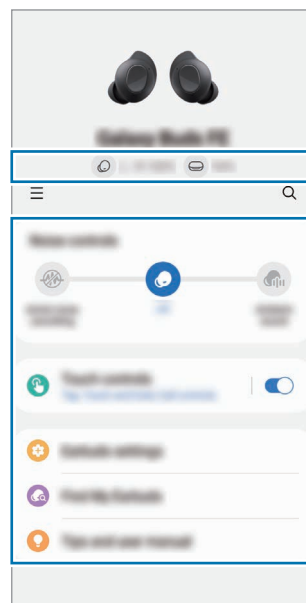

Bateria rămasă a Galaxy Buds FE

Configurați setările Galaxy Buds FE și lansați caracteristicile dorite.

Atingeți **☰** pentru a utiliza opțiuni suplimentare:



- **⚙️**: Configurați setările pentru aplicația Galaxy Wearable.
- **Adăugare dispozitiv nou**: Deconectați dispozitivul de la telefonul conectat curent și conectați un nou dispozitiv. Urmați instrucțiunile de pe ecran pentru a finaliza conexiunea. Consultați [Conectarea și deconectarea căștilor intraauriculare](#) pentru mai multe informații.

- **Gestionare dispozitive:** Gestionați dispozitivele conectate, când sunt asociate mai mult de două dispozitive la telefonul dvs. Pentru a deconecta un dispozitiv de la telefon, selectați un dispozitiv și atingeți **Eliminare**.

## Conectarea și deconectarea căștilor intraauriculare

### Deconectarea dispozitivelor mobile de la căștile intraauriculare

Introduceți căștile intraauriculare în caseta de încărcare și închideți-o. Conexiunea Bluetooth se va încheia.

Pentru a deconecta manual căștile intraauriculare de la dispozitivul dvs. mobil, atingeți  →  pe ecranul Galaxy Wearable al dispozitivului dvs. mobil. Alternativ, deschideți **Setări** pe dispozitivul dvs. mobil, atingeți **Conexiuni** → **Bluetooth**, apoi deconectați căștile intraauriculare de la dispozitivul dvs. mobil din categoria **Dispozitive împerecheate**.

### Reconectarea dispozitivelor mobile cu căștile intraauriculare dacă s-au deconectat temporar

Pentru a reconecta căștile intraauriculare la un dispozitiv după o deconectare temporară, introduceți-le în caseta de încărcare și închideți-o. Apoi deschideți caseta de încărcare.

Pentru a reconecta manual căștile intraauriculare la dispozitivul dvs. mobil, atingeți **Conectare** pe ecranul Galaxy Wearable pe dispozitivul mobil.

### Conectarea unor noi căști intraauriculare

Puteți deconecta temporar căștile intraauriculare de la dispozitivul dvs. mobil și puteți conecta unele noi.

Pe ecranul Galaxy Wearable al dispozitivului dvs. mobil, atingeți  → **Adăugare dispozitiv nou**.

## Conectarea cu alte dispozitive după deconectarea de la dispozitive mobile anterioare

- 1 Deconectați căștile intraauriculare de la dispozitivul mobil anterior. Deschideți **Setări** pe dispozitivul dvs. mobil, atingeți **Conexiuni** → **Bluetooth**, apoi opriți asocierea căștilor intraauriculare cu dispozitivul dvs. mobil din categoria **Dispozitive împerecheate**.
- 2 Închideți caseta de încărcare, și deschideți-o din nou pentru a intra în modul de asociere Bluetooth.
- 3 Deschideți aplicația **Galaxy Wearable** pe noul dvs. dispozitiv mobil și urmați instrucțiunile de pe ecran pentru a finaliza conexiunea.

## Comutați dispozitivele mobile conectate cu căștile intraauriculare

Atunci când căștile intraauriculare sunt conectate cu două sau mai multe dispozitive, puteți comuta dispozitivele mobile fără a vă deconecta de la dispozitivul mobil anterior.

Pe dispozitivul mobil la care doriți să comutați, deschideți **Setări**, atingeți **Conexiuni** → **Bluetooth**, apoi selectați căștile intraauriculare din categoria **Dispozitive împerecheate**.

-  Conexiunile dintre căștile dvs. intraauriculare și dispozitivele mobile pot fi comutate automat în aceste condiții. De exemplu, atunci când căștile dvs. intraauriculare sunt înregistrate pe o tabletă și pe un telefon care sunt conectate la același cont Samsung, puteți primi un apel de pe telefon cu căștile dvs. intraauriculare în timp ce urmăriți un videoclip pe tabletă, deoarece conexiunea căștilor intraauriculare comută automat la telefon.

# Configurarea setărilor pentru Galaxy Buds FE

## Introducere

Consultați starea Galaxy Buds FE conectate la dispozitivul dvs. mobil și configurați-le setările.

Deschideți aplicația **Galaxy Wearable** pe dispozitivul dvs. mobil.

-  Unele caracteristici, precum modul de control al sunetului sau pornirea vocală Bixby pot afecta durata de utilizare a căștilor dvs. intraauriculare.

## Setarea modului de control al sunetului

Porniți sau opriți anularea activă a zgomotului sau modul sunet ambiental pe baza condițiilor sau mediului dvs. De asemenea, puteți seta pornirea automată a modului sunet ambiental.

Pe ecranul Galaxy Wearable al dispozitivului dvs. mobil, selectați o caracteristică și modificați-i setările.

- **Anulare zgomot activ:** Reduce sunetele externe.
- **Oprită:** Opriți modul de control al zgomotului.
- **Sunet ambiental:** Vă permite să auziți sunetele ambientale.

## Comenzi tactile

Configurați setările pentru caracteristicile tactile ale căștilor intraauriculare.

Pe ecranul Galaxy Wearable al dispozitivului mobil, atingeți **Comenzi tactile**, apoi glisați comutatorul pentru pornire.

- **Atingere:** Redați sau întrerupeți redarea unei piese.
- **Dublă atingere:** Redați piesa următoare.
- **Atingere triplă:** Redați piesa anterioară.
- **Menținere apăsată:** Selectați caracteristica folosită drept caracteristică de ținere apăsată. Consultați [Setarea caracteristicii de ținere apăsată](#) pentru mai multe informații.
- **Comenzi apel:** Atingeți de două ori casca intraauriculară pentru a răspunde la un apel sau pentru a încheia un apel și țineți-o apăsată pentru a respinge un apel.

## Setări căști

Consultați informațiile legate de căștile intraauriculare și modificați diverse setări.

Pe ecranul Galaxy Wearable al dispozitivului dvs. mobil, atingeți **Setări căști**.

## Egalizator

Selectați setarea de egalizator pe care doriți să o utilizați.

Pe ecranul Galaxy Wearable al dispozitivului dvs. mobil, atingeți **Setări căști** → **Egalizator**, apoi selectați opțiunea de egalizator dorită.



## Test potrivire căști

Verificați potrivirea căștilor intraauriculare pentru a asigura un sunet mai bun și anularea activă a sunetului.

- 1 Pe ecranul Galaxy Wearable al dispozitivului dvs. mobil, atingeți **Setări căști** → **Test potrivire căști**.
- 2 Purtați ambele căștile intraauriculare în urechi și atingeți **Pornire**.  
Căștile intraauriculare vor emite un sunet și testul va începe.  
Dacă rezultatele de pe ecran indică faptul că trebuie să vă reglați căștile dvs. intraauriculare, încercați să vă ajustați căștile intraauriculare sau să schimbați pernuțele căștilor intraauriculare și atingeți **Încercați din nou** pentru a începe din nou testul.



Dacă îndepărtați căștile intraauriculare din urechi în timpul testului de potrivire a căștilor intraauriculare, testul se va opri.

## Citire notificări cu voce tare

Veți auzi în căștile intraauriculare notificări de la aplicațiile dispozitivului mobil.

Pe ecranul Galaxy Wearable al dispozitivului dvs. mobil, atingeți **Setări căști** → **Citire notificări cu voce tare**.

- **Q** : Puteți căuta aplicațiile de la care doriți să primiți notificări.
- **Cit. cu voce tare când ut. tel.:** Setări căștile intraauriculare să primească notificările dispozitivului mobil chiar și atunci când îl folosiți.
- **Toate aplicațiile:** Selectați aplicațiile de la care doriți să primiți notificări și schimbați setările notificărilor pentru fiecare aplicație. De asemenea, puteți atinge **Toate** pentru a verifica aplicațiile clasificate în funcție de setarea de citire a notificărilor sau nu.

## Activare vocală Bixby

Porniți Bixby cu vocea pentru a începe o conversație cu un serviciu de asistență vocală inteligent.

Pe ecranul Galaxy Wearable al dispozitivului dvs. mobil, atingeți **Setări căști** → **Activare vocală Bixby**, apoi glisați comutatorul pentru pornire.

Dacă glisați comutatorul **Vorbire neîntreruptă** pentru pornire, puteți rosti comanda dorită imediat fără a aștepta feedback audio.

## Util. Sunet ambiental în apeluri

Sunetul ambiental se poate configura astfel încât să puteți să vă auziți vocea clar în timp ce vorbiți la un nivel normal și vă va permite să ascultați mai confortabil în timpul apelurilor lungi.

Pe ecranul Galaxy Wearable al dispozitivului dvs. mobil, atingeți **Setări căști** → **Util. Sunet ambiental în apeluri**, apoi glisați comutatorul pentru pornire.

## Detectare căști în ureche pentru apeluri

Puteți seta căștile intraauriculare sau dispozitivul mobil pentru a reda apelul, detectând dacă căștile intraauriculare sunt purtate în timpul apelului.

Pe ecranul Galaxy Wearable al dispozitivului dvs. mobil, atingeți **Setări căști** → **Detectare căști în ureche pentru apeluri**, apoi glisați comutatorul pentru pornire.

Când această caracteristică este oprită, vocea apelantului este redată pe căștile intraauriculare, chiar dacă căștile intraauriculare nu sunt purtate.

## Conexiune cursivă căști

Puteți modifica dispozitivul mobil cu care să vă conectați căștile intraauriculare. Puteți porni caracteristica pentru a comuta rapid conexiunea de la dispozitivul mobil dvs. actual la un dispozitiv mobil din apropiere conectat prin același cont Samsung sau un dispozitiv care a fost conectat anterior cu căștile dvs. intraauriculare.

Pe ecranul Galaxy Wearable al dispozitivului dvs. mobil, atingeți **Setări căști** → **Conexiune cursivă căști**, apoi glisați comutatorul pentru pornire.

 Aveți grijă să nu conectați căștile dvs. intraauriculare la dispozitivul mobil al unei alte persoane.

## Laboratoare

Utilizați noile caracteristici ale căștilor intraauriculare.

Pe ecranul Galaxy Wearable al dispozitivului dvs. mobil, atingeți **Setări căști** → **Laboratoare**.

- **Mod Joc:** Minimizați întârzierea audio pentru a elimina intervalul de timp dintre ieșirea video și sunet, și ascultați sunetul sincronizat perfect de fiecare dată când jucați jocuri.



Această caracteristică este disponibilă numai când vă conectați cu un dispozitiv mobil Samsung care utilizează sistemul de operare Android.

## Resetare

Puteți reseta toate setările căștilor dvs. intraauriculare.

Pe ecranul Galaxy Wearable al dispozitivului dvs. mobil, atingeți **Setări căști** → **Resetare**.

## Accesibilitate

Configurați diverse setări pentru a îmbunătăți accesibilitatea căștilor intraauriculare.

Pe ecranul Galaxy Wearable al dispozitivului dvs. mobil, atingeți **Setări căști** → **Accesibilitate**.

- **Balans audio st./dreapta:** Puteți regla volumul balansului din dreapta și stânga dacă aveți deficiențe de auz sau dacă utilizarea unei singure căști intraauriculare este mai convenabilă. Trageți bara de reglare a **Balans audio st./dreapta** pentru a regla echilibrul. Dacă glisați bara spre stânga, volumul căștii intraauriculare stângi va crește și invers.
- **Controale zgomot cu o cască:** Lansați caracteristica de control al zgomotului cu o singură cască intraauriculară.
- **Amplificare sunet ambiental:** Puteți seta sunetul astfel încât să se potrivească cu auzul și preferințele dvs. Reglați sunetul prin glisarea barei de reglare din categoria **Volum sunet ambiental** sau **Ton sunet ambiental**.

## Actualizare software pt. căști

Actualizați software-ul căștilor dvs. intraauriculare folosind serviciul firmware descărcabil (FOTA).

Pe ecranul Galaxy Wearable al dispozitivului dvs. mobil, **Setări căști** → **Actualizare software pt. căști**.

- **Descărcare și instalare:** Verificați și instalați manual actualizările.
- **Actualizare automată:** setați să instaleze actualizările automat când căștile intraauriculare sunt în caseta de încărcare.

## Diagnosticare

Testați Galaxy Buds FE folosind Samsung Members.

Pe ecranul Galaxy Wearable al dispozitivului mobil, atingeți **Setări căști** → **Diagnosticare**.

## Despre căști

Accesați informații despre Galaxy Buds FE.

Pe ecranul Galaxy Wearable al dispozitivului dvs. mobil, atingeți **Setări căști** → **Despre căști**.

Pentru a schimba numele Galaxy Buds FE, atingeți **Editare**.

- **Informații juridice:** Consultați informațiile juridice pentru Galaxy Buds FE.
- **Informații software:** Consultați informațiile software ale căștilor intraauriculare.
- **Informații baterie:** Consultați informații despre bateriile căștilor intraauriculare și ale casei de încărcare.

## Găsiți căștile mele

Dacă vă pierdeți căștile intraauriculare, utilizați caracteristica de Găsire SmartThings din aplicația SmartThings instalată pe dispozitivul mobil conectat, care vă poate ajuta să le găsiți.

Pe ecranul Galaxy Wearable al dispozitivului dvs. mobil, atingeți **Găsiți căștile mele**.

Ecranul Găsire SmartThings disponibil prin aplicația SmartThings se va afișa pe dispozitivul dvs. mobil și puteți vedea pe hartă localizarea căștilor intraauriculare. De asemenea, le puteți găsi urmând sunetul emis de căștile dvs. intraauriculare.



- Acceptarea caracteristicii Găsire SmartThings poate varia, în funcție de versiunea software-ului dispozitivului mobil conectat.
- Ecranul poate fi comutat automat să vă găsească căștile intraauriculare cu caracteristica Găsire SmartThings, dacă dispozitivul mobil conectat acceptă caracteristica Găsire SmartThings.
- Pentru a vă găsi căștile intraauriculare folosind caracteristica Găsire SmartThings, Modul Pierdut al caracteristicii Găsire SmartThings trebuie pornit, iar caracteristicile legate de găsirea dispozitivelor offline trebuie, de asemenea, pornite.
- În cazul în care căștile intraauriculare pe care le căutați nu se află în caseta de încărcare, poate dura 4 minute sau mai mult pentru a căuta în apropiere căștile intraauriculare.



# Informații privind utilizarea

## Măsuri de precauție pentru utilizarea dispozitivului

Vă rugăm să citiți acest manual cu atenție când utilizați dispozitivul pentru a asigura folosirea corectă și în siguranță a acestuia.

- Descrierile au la bază setările implicite ale dispozitivului.
- Conținutul poate fi diferit în funcție de regiune, de furnizorul de servicii, de specificațiile modelului sau de software-ul dispozitivului.
- Înainte de a folosi alte dispozitive mobile, asigurați-vă dacă sunt compatibile cu dispozitivul. Vizitați site-ul web Samsung pentru a consulta specificațiile dispozitivelor mobile compatibile.
- Software-ul, sursele de sunet, fundalurile, imaginile și alte conținuturi media furnizate cu acest dispozitiv sunt licențiate pentru utilizare limitată. Extragerea și utilizarea acestor materiale în scopuri comerciale sau de altă natură constituie o încălcare a legislației privind drepturile de autor. Utilizatorii sunt deplin responsabili pentru folosirea ilegală a conținutului media.
- Aplicațiile implicite care sunt furnizate împreună cu dispozitivul sunt supuse actualizărilor și pot să nu mai fie acceptate fără notificare prealabilă.
- Modificarea sistemului de operare al dispozitivului sau instalarea software-urilor din surse neoficiale poate conduce la funcționări necorespunzătoare ale dispozitivului și la deteriorarea sau pierderea datelor. Aceste acțiuni contravin acordului de licență al Samsung și vor anula garanția.
- E posibil ca unele funcții să nu funcționeze așa cum se descrie în acest manual, în funcție de fabricantul și de modelul dispozitivului mobil pe care îl conectați la dispozitiv.
- Acest produs include software gratuit/open source. Informațiile despre licența software-ului open source utilizat în acest produs pot fi găsite la adresa [opensource.samsung.com](https://opensource.samsung.com).
- Dispozitivul dvs. conține magneți. Țineți-l la distanță de carduri de credit, dispozitive medicale implantate și de alte dispozitive care pot fi afectate de magneți. În cazul dispozitivelor medicale, mențineți dispozitivul la o distanță mai mare de 15 cm. Opriți utilizarea dispozitivului dacă suspectați orice interferență cu dispozitivul dvs. medical și consultați medicul dvs. sau producătorul dispozitivului dvs. medical.
- Acest produs funcționează cu ajutorul magneților. Nu depozitați dispozitivul în apropierea câmpurilor magnetice. Nerespectarea acestei instrucțiuni poate cauza un mod de funcționare defectuos.

## Pictograme pentru instrucțiuni

-  **Avertisment:** situații care pot cauza vătămări dvs. sau altor persoane
-  **Atenție:** situații care v-ar putea deteriora dispozitivul sau alte echipamente
-  **Aviz:** note, sfaturi de utilizare și informații suplimentare

## Observații privind conținutul și accesoriile din ambalaj

Consultați ghidul de pornire rapidă pentru a descoperi conținutul pachetului.

- Articolele furnizate împreună cu Galaxy Buds FE și accesoriile disponibile pot varia în funcție de regiune sau de operator.
- Articolele furnizate sunt proiectate numai pentru căștile Galaxy Buds FE și pot să nu fie compatibile cu alte dispozitive.
- Aspectul și specificațiile se pot modifica fără notificare prealabilă. De asemenea, dimensiunea pernuțelor căștilor intraauriculare poate fi modificată pentru a asigura o potrivire mai bună.
- Puteți achiziționa accesorii suplimentare de la distribuitorul Samsung local. Asigurați-vă că acestea sunt compatibile cu Galaxy Buds FE înainte de achiziționare.
- Utilizați accesorii aprobate de către Samsung. Utilizarea accesoriilor neaprobate poate provoca probleme de performanță și funcționări defectuoase care nu sunt acoperite de garanție.
- Disponibilitatea tuturor accesoriilor este supusă modificării în funcție de companiile producătoare. Pentru mai multe informații despre accesorii disponibile, consultați site-ul web Samsung.

## Măsuri de precauție pentru utilizarea căștilor intraauriculare

- Expunerea excesivă la sunete puternice poate cauza afecțiuni ale auzului.
- Utilizarea căștilor intraauriculare în timp ce mergeți pe jos vă poate distrage atenția și poate cauza un accident.
- Reduceți întotdeauna volumul înainte de a folosi căștile intraauriculare și utilizați numai setarea minimă de volum necesară pentru a asculta conversația sau muzica.
- Dacă urechile sau căștile dvs. intraauriculare sunt ude sau au materiale străine pe ele sau dacă aveți contact prelungit pe piele cu căștile intraauriculare, aceasta poate cauza iritarea pielii. Asigurați-vă că urechile sau căștile dvs. intraauriculare sunt curate și uscate înainte de a purta căștile intraauriculare.
- În medii uscate, este posibil să se acumuleze energie statică în căștile intraauriculare. Evitați să utilizați căștile intraauriculare în medii uscate sau să atingeți un obiect metalic, pentru a descărca energia statică, înainte de utilizarea acestora.
- Nu utilizați căștile intraauriculare în timp ce conduceți sau vă deplasați cu un vehicul cu două roți. Această acțiune poate duce la distragerea atenției și poate cauza accidente, sau poate să nu fie legală, în funcție de regiune.
- Cu toate că Galaxy Buds FE sunt conforme cu standardele internaționale de siguranță, introducerea forțată a căștilor intraauriculare sau purtarea lor pentru perioade îndelungate poate cauza durere sau iritații ale pielii.
- În cazul în care simțiți orice iritații ale pielii în timp ce purtați căștile intraauriculare, încetați să le mai purtați imediat și consultați un specialist.
- Nu curățați căștile intraauriculare cu aer comprimat sau nu utilizați unde ultrasonice sau surse externe de căldură dacă praful, transpirația, cerneala, uleiul sau substanțele chimice (cosmetice, spray antibacterian, dezinfectant de mâini, detergent, insecticid etc.) intră în contact cu casca intraauriculară și caseta de încărcare. Decolorarea sau coroziunea poate cauza deteriorarea Galaxy Buds FE.
- După utilizare, îndepărtați pernutele căștilor intraauriculare, spălați exteriorul și partea cu plasă cu apă curată, apoi uscați-le bine. Dacă sunt murdare, ștergeți căștile intraauriculare cu o cârpă moale, uscată.

## Curățarea și întreținerea Galaxy Buds FE

### Întreținere de bază

- După utilizare, curățați căștile intraauriculare cu o cârpă moale și uscată.
- Mențineți căștile intraauriculare uscate. Nu lăsați căștile intraauriculare să intre în contact cu lichidele.
- Curățați regulat căștile intraauriculare pentru a preveni acumularea de ceară sau resturi în orificiul microfonului, difuzor sau canalul de aer.

### Curățarea orificiului microfonului, a difuzorului și a canalului de aer

Dacă volumul este mai mic decât ar trebui la setarea curentă, curățați orificiul microfonului, difuzor sau canalul de aer. Înainte de a curăța difuzorul, detașați pernuța căștii intraauriculare din prinderea din partea inferioară a căștii intraauriculare.

Eliminați orice urme de ceară sau resturi cu o perie curată, uscată și moale, tampoane cu vată sau alte instrumente.

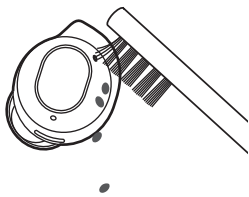

Orificiu microfon

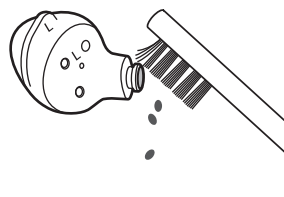

Difuzor



Canal de aer

**!** Nu folosiți forță excesivă sau obiecte ascuțite când curățați urmele de ceară sau resturile. Orificiul microfonului, difuzor sau canalul de aer se pot deteriora.



## Curățarea contactelor de încărcare

Dacă bateria nu se încarcă corespunzător, ștergeți contactele de încărcare cu o cârpă uscată.

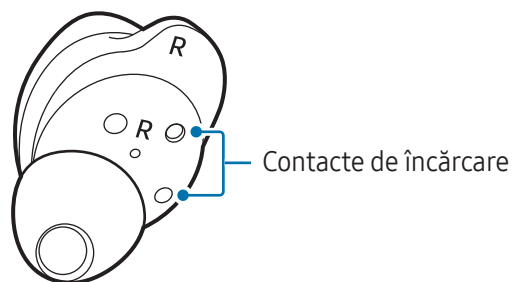

## Curățarea căștilor intraauriculare și a casetei de încărcare

Atunci când căștile intraauriculare și caseta de încărcare sunt expuse la materiale străine, precum praf, nisip sau așchii de metal, este posibil ca Galaxy Buds FE să nu încarce corespunzător sau să se deterioreze. În cazul în care caseta de încărcare sau căștile intraauriculare au fost expuse materialelor străine, ștergeți-le cu o cârpă uscată și moale, înainte de a le introduce în caseta de încărcare.

## Repornirea căștilor intraauriculare

În cazul în care caracteristica tactilă a căștilor intraauriculare nu funcționează corespunzător sau nu răspunde, reporniți-le.

Pentru a reporni căștile intraauriculare, introduceți-le în sloturile lor corespunzătoare din caseta de încărcare, care nu este descărcată, închideți caseta de încărcare, apoi scoateți-le după 7 secunde sau mai mult.



Dacă bateria casetei de încărcare e descărcată, conectați mai întâi caseta de încărcare la încărcător.

## Cuplarea căștilor intraauriculare

În situația în care pierdeți una dintre căștile intraauriculare, nu este necesar să achiziționați un set nou de căști intraauriculare deoarece puteți forma un nou set de căști intraauriculare cu o casă intraauriculară nouă și cu cea pe care o aveți deja.

- 1 Verificați orientarea fiecărei căști intraauriculare, casca intraauriculară nou achiziționată și cea utilizată anterior și introduceți-le în sloturile corespunzătoare din caseta de încărcare.
  - 2 Țineți apăsat ambele căști intraauriculare timp de 7 secunde sau mai mult.  
Indicatorul luminos al bateriei căștii intraauriculare va lumina în verde și se va opri. Acum, căștile intraauriculare sunt cuplate.
-  Indicatorul luminos al bateriei căștii intraauriculare va continua să clipească în roșu atunci când căștile intraauriculare nu sunt cuplate corespunzător. Scoateți căștile intraauriculare din caseta de încărcare și apoi introduceți-le din nou. Apoi, țineți apăsat ambele căști intraauriculare timp de 7 secunde sau mai mult.
- 3 Conectarea căștilor intraauriculare la un dispozitiv mobil. Pentru mai multe informații, accesați [Conectarea căștilor intraauriculare la un dispozitiv mobil](#).

# Anexă

## Depanare

Înainte de a contacta un Centru de service Samsung sau un centru de service autorizat, vă rugăm să încercați următoarele soluții. Este posibil ca anumite situații să nu se aplice în cazul Galaxy Buds FE.

De asemenea, puteți utiliza Samsung Members pentru a rezolva orice probleme pe care le-ați putea întâlni în timp ce utilizați dispozitivul.

### Căștile intraauriculare nu funcționează

- Bateria poate fi complet descărcată. Încărcați bateria complet înainte de a folosi căștile intraauriculare.
- Dacă senzorul tactil al căștilor intraauriculare nu atinge urechile, este posibil să nu funcționeze căștile intraauriculare. Dacă nu auziți un sunet care să vă informeze că au fost detectate căștile intraauriculare, scoateți-le și apoi puneți-le în urechi.
- În cazul în care caracteristica tactilă a căștilor intraauriculare nu funcționează corespunzător sau nu mai răspunde, introduceți-le în sloturile lor din caseta de încărcare, care nu este descărcată, închideți caseta de încărcare, apoi scoateți-le după 7 secunde sau mai mult.

### Un dispozitiv Bluetooth nu vă poate localiza căștile intraauriculare

- Închideți caseta de încărcare și redeschideți-o pentru a intra în modul de asociere Bluetooth.
- Asigurați-vă că celălalt dispozitiv Bluetooth și căștile intraauriculare se află în raza maximă de conexiune Bluetooth (10 m). Distanța poate varia în funcție de mediul în care sunt utilizate dispozitivele.

Dacă sfaturile de mai sus nu rezolvă problema, contactați un Centru de service Samsung sau un centru de service autorizat.

## Nu se poate realiza conexiunea Bluetooth sau căștile dvs intraauriculare sunt deconectate de la dispozitivul mobil

- Asigurați-vă că nu există obstacole, cum ar fi pereți sau echipamente electrice între dispozitive.
- Asigurați-vă că pe dispozitivul mobil este instalată cea mai recentă versiune a aplicației Galaxy Wearable. Dacă aplicația Galaxy Wearable nu are cea mai recentă versiune, actualizați aplicația Galaxy Wearable la cea mai recentă versiune.
- Asigurați-vă că celălalt dispozitiv Bluetooth și căștile intraauriculare se află în raza maximă de conexiune Bluetooth (10 m). Distanța poate varia în funcție de mediul în care sunt utilizate dispozitivele.
- Reporniți dispozitivul mobil și reporniți aplicația **Galaxy Wearable**.
- Dacă o singură cască intraauriculară este conectată la dispozitivul dvs. mobil, reporniți căștile intraauriculare pentru a le conecta pe ambele. Pentru a reporni căștile intraauriculare, consultați [Repornirea căștilor intraauriculare](#) pentru mai multe informații.

## Bateria nu se încarcă corespunzător (Pentru încărcătoarele aprobate de Samsung)

- Asigurați-vă că există o bună conexiune între contactele de încărcare ale căștilor intraauriculare și contactele de încărcare ale casetei de încărcare.
- Asigurați-vă că încărcătorul este conectat corespunzător la caseta de încărcare.
- În cazul în care contactele de încărcare sunt murdare, este posibil ca bateria să nu se încarce corespunzător. Ștergeți contactele de încărcare cu o cârpă uscată și încercați să încărcați din nou bateria.

Dacă sfaturile de mai sus nu rezolvă problema, contactați un Centru de service Samsung sau un centru de service autorizat.

## Durata de încărcare și durata de viață a bateriei este diferită la cele două căști intraauriculare

- Durata de încărcare poate fi diferită în cazul celor două căști intraauriculare, chiar dacă încărcarea acestora a început în același moment.
- Durata de încărcare și nivelul de încărcare rămas al bateriei pot fi diferite între cele două căști intraauriculare din cauza componentelor interne diferite.

## **Bateria se consumă mai repede decât prima dată când dispozitivul a fost cumpărat**

- Atunci când Galaxy Buds FE sunt expuse la temperaturi foarte scăzute sau ridicate, încărcarea utilă se poate reduce.
- Bateria este un bun consumabil și pe parcursul timpului încărcarea utilă se va diminua.
- Când nu folosiți căștile intraauriculare, depozitați-le în caseta de încărcare încărcată. În caz contrar, senzorul tactil va continua să funcționeze și va afecta durata de utilizare și consumul de baterie.

## **Nu le puteți auzi pe celelalte persoane când vorbesc**

Reglați volumul pe dispozitivul mobil conectat.

## **Ecouri sonore în timpul unui apel**

Reglați volumul dispozitivului mobil conectat sau mutați-vă într-o altă zonă.

## **Sunetul este emis din dispozitivul mobil conectat și nu din căștile intraauriculare în timpul unui apel**

- Verificați dacă purtați corespunzător căștile intraauriculare. Dacă nu le purtați corespunzător, nu veți putea auzi sunetul apelului prin căștile intraauriculare, chiar dacă pictograma Bluetooth se afișează pe dispozitivul mobil conectat.
- Scoateți căștile intraauriculare din urechi și puneți-le înapoi.

## **Calitatea audio este slabă**

- Serviciile prin rețelele wireless pot fi dezactivate din cauza problemelor la rețeaua operatorului. Țineți căștile intraauriculare la distanță de undele electromagnetice.
- Asigurați-vă că celălalt dispozitiv Bluetooth și căștile intraauriculare se află în raza maximă de acțiune Bluetooth (10 m). Distanța poate varia în funcție de mediul în care sunt utilizate dispozitivele.
- În funcție de volumul dispozitivului conectat, vă puteți confrunța cu diminuări de volum sau zgomot. Pentru a evita acest lucru, reglați corespunzător sunetul dispozitivului conectat.

## Sunetul din căștile intraauriculare este întârziat față de imaginile videoclipului sau jocurilor de pe ecran

Este posibil ca în căștile intraauriculare să existe o mică întârziere între imagini și sunet atunci când redați un videoclip sau când jucați un joc pe dispozitivul mobil.

### Modul de control al sunetului nu funcționează corespunzător

- Purtați ambele căști intraauriculare în urechi și lansați caracteristica de anulare activă a sunetului, unul dintre modurile de control al sunetului. Dacă nu sunteți sigur(ă) că a fost pornită caracteristica de anulare activă a sunetului, verificați în aplicația Galaxy Wearable.
- Verificați dacă există o acumulare de materiale străine în microfoanele aflate în părțile de sus și de jos ale căștilor intraauriculare, și curățați-le dacă este necesar.
- Asigurați-vă că este instalată cea mai recentă versiune software pe căștile intraauriculare.

### Galaxy Buds FE sunt fierbinți la atingere

Când folosiți Galaxy Buds FE o perioadă îndelungată de timp, este posibil ca acestea să fie fierbinți la atingere. Acest lucru este normal și nu ar trebui să afecteze durata de viață sau performanța Galaxy Buds FE.

Dacă simțiți că Galaxy Buds FE sunt fierbinți sau dacă acestea se supraîncălzesc pe o perioadă îndelungată de timp, nu le folosiți un interval de timp. Dacă Galaxy Buds FE continuă să se supraîncălzească, contactați un Centru de service Samsung sau un centru de service autorizat.

### Apare o gaură mică în jurul părții exterioare a carcasei căștilor Galaxy Buds FE

- Această gaură este o caracteristică necesară de fabricație și există posibilitatea apariției mișcării sau vibrației părților componente.
- În timp, fricțiunea dintre părțile componente poate duce la mărirea nesemnificativă a acestei găuri.

### Când căștile intraauriculare sunt scoase din urechi, pernuțele căștilor intraauriculare sunt întoarse invers

În funcție de modul în care purtați căștile intraauriculare și de direcția în care scoateți căștile intraauriculare, pernuțele căștilor intraauriculare se pot întoarce. În acest caz, întoarceți-le în direcția inițială și folosiți-le din nou.

## Scoaterea bateriei

- Pentru a scoate bateria, contactați un centru de service autorizat. Pentru a obține informații despre scoaterea bateriei, vă rugăm să vizitați [www.samsung.com/global/ecodesign\\_energy](http://www.samsung.com/global/ecodesign_energy).
- Pentru siguranța dvs., **nu trebuie să încercați să scoateți** bateria. Dacă bateria nu este scoasă corect, acest lucru poate conduce la deteriorarea acesteia și a dispozitivului, la vătămări personale, și poate face ca dispozitivul să nu prezinte siguranță.
- Samsung nu-și asumă răspunderea pentru daune sau pierderi (fie contractuale sau delictuale, inclusiv neglijență) care pot surveni din nerespectarea cu precizie a acestor avertizări și instrucțiuni, cu excepția decesului sau vătămării personale ca urmare a neglijenței Samsung.

## Drepturi de autor

Drepturi de autor © 2023 Samsung Electronics Co., Ltd.

Acest manual este protejat în virtutea legislației internaționale privind drepturile de autor.

Nicio parte a acestui manual nu poate fi reprodusă, distribuită, tradusă sau transmisă, sub nicio formă și prin niciun mijloc, electronic sau mecanic, inclusiv prin fotocopiere, înregistrare sau stocare în niciun sistem de stocare și recuperare a informațiilor.

## Mărci comerciale

- SAMSUNG și logo-ul SAMSUNG sunt mărci comerciale înregistrate ale Samsung Electronics Co., Ltd.
- Bluetooth® este marcă comercială înregistrată în întreaga lume a companiei Bluetooth SIG, Inc.
- Toate celelalte mărci comerciale și drepturi de autor sunt proprietatea deținătorilor respectivi.

Model: SM-R400N

Curent/tensiune nominală:

5 V/200 mA (căști intraauriculare)

5 V/900 mA (casetă de încărcare), 3,85 V (baterie internă)

Fabricat în Vietnam de Samsung

PO BOX 12987, DUBLIN. IE

