

# DENON<sup>®</sup>

## AVR-X2800H

## AVR-X2800H DAB

RECEPTOR INTEGRAT DE REȚEA AV

# Manualul proprietarului

[Panoul  
frontal](#)[Afișare](#)[Panoul din  
spate](#)[La  
distanță](#)[Index](#)

<b>Accesorii</b>	<b>9</b>	<b>Conectarea unui televizor</b>	<b>50</b>
Introducerea bateriilor	10	Conexiune 1 : Televizor echipat cu un conector HDMI și compatibil cu ARC / eARC	51
Domeniul de operare al unității de telecomandă	10	Conexiune 2 : Televizor echipat cu un conector HDMI și incompatibil cu ARC / eARC	52
<b>Caracteristici</b>	<b>11</b>	<b>Conectarea unui dispozitiv de redare</b>	<b>53</b>
Sunet de înaltă calitate	11	Conectarea unui set-top box (tuner de satelit/televizor prin cablu)	54
Performanță ridicată	12	Conectarea unui player media	55
Operare ușoară	16	Conectarea unui player Blu-ray Disc sau DVD	56
<b>Denumirile și funcțiile pieselor</b>	<b>17</b>	Conectarea unei console de jocuri sau a unui dispozitiv de redare compatibil cu 8K	57
Panoul frontal	17	Conectarea unei plăci turnante	58
Afișare	20	<b>Conectarea unui dispozitiv de memorie USB la portul USB</b>	<b>59</b>
Panoul din spate	22	<b>Conectarea antenelor FM/AM (numai pentru modelul FM/AM)</b>	<b>60</b>
Unitate de telecomandă	25	<b>Conectarea unei antene DAB/FM (numai pentru modelul FM/DAB)</b>	<b>62</b>

## Conexiuni

<b>Instalarea difuzoarelor</b>	<b>29</b>	<b>Conectarea la o rețea de domiciliu (LAN)</b>	<b>63</b>
<b>Conectarea difuzoarelor</b>	<b>34</b>	LAN cu fir	63
Înainte de a conecta difuzoarele	34	LAN fără fir	64
Conectarea difuzoarelor la terminalele pentru difuzoare	38	<b>Conectarea cablului de alimentare</b>	<b>65</b>
Configurația difuzoarelor și setările "Amp Assign"	39		
Conectarea difuzoarelor cu 5.1 canale	40		
Conectarea difuzoarelor cu 7.1 canale	41		
Conectarea difuzoarelor cu 5.1 canale: Conectarea bi-amplificată a boxelor frontale difuzoare	47		
Conectarea difuzoarelor cu 5.1 canale: A doua pereche de difuzoare frontale	48		
Conectarea difuzoarelor cu mai multe zone	49		



## Redare

<b>Operare de bază</b>	<b>67</b>
Pomirea alimentării	67
Selectarea sursei de intrare	67
Reglarea volumului	68
Oprirea temporară a sunetului (Muting)	68
Redarea unui player de discuri Blu-ray/player DVD	68
<b>Redarea unui dispozitiv de memorie USB</b>	<b>69</b>
Redarea fișierelor stocate pe dispozitive de memorie USB	70
<b>Ascultarea de muzică pe un dispozitiv Bluetooth</b>	<b>73</b>
Redarea muzicii de pe un dispozitiv Bluetooth	74
Împerecherea cu alte dispozitive Bluetooth	75
Reconectarea la această unitate de la un dispozitiv Bluetooth	76
<b>Ascultarea de audio pe căștile Bluetooth</b>	<b>77</b>
Ascultarea de audio pe căștile Bluetooth	78
Reconectarea la o cască Bluetooth	79
Deconectarea căștilor Bluetooth	79

<b>Ascultarea emisiunilor FM/AM (numai pentru modelul FM/AM)</b>	<b>80</b>
Ascultarea emisiunilor FM/AM	81
Acordarea prin introducerea frecvenței (Direct Tune)	83
Căutare RDS	83
Căutare PTY	84
Căutare TP	85
Text radio	85
Schimbarea modului de reglare (Tune Mode)	86
Acordarea și preselecția automată a posturilor (Auto Memorie preselectată)	86
Preselectarea postului de difuzare curent (Memorie preselectată)	87
Ascultarea posturilor preselectate	87
Specificați un nume pentru postul de difuzare preselectat (Preset Name)	88
Trecerea peste posturile de difuzare preselectate (Preset Skip)	89
Anularea săriturii preselectate	90



<b>Ascultarea emisiunilor FM/DAB (numai pentru modelul FM/DAB)</b>	<b>91</b>	<b>Ascultarea radioului pe internet</b>	<b>107</b>
Ascultarea emisiunilor FM	92	Ascultarea radioului pe internet	108
Acordarea prin introducerea frecvenței (Direct Tune)	94	<b>Redarea fișierelor stocate pe un PC sau NAS</b>	<b>109</b>
Căutare RDS	94	Redarea fișierelor stocate pe un PC sau NAS	110
Căutare PTY	95	<b>Obținerea aplicației HEOS</b>	<b>113</b>
Căutare TP	96	Cont HEOS	114
Text radio	96	Redarea de la serviciile de muzică în flux	115
Schimbarea modului de reglare (Tune Mode)	97	Ascultarea aceleiași muzici în mai multe camere	118
Acordarea posturilor și preselecția automată a acestora (memorie de preselecție automată)	97	<b>Funcția AirPlay</b>	<b>122</b>
Ascultarea emisiunilor DAB	98	Redarea melodiilor de pe iPhone, iPod touch sau iPad	123
Scanare automată a posturilor de difuzare DAB (Auto Scan)	99	Redarea muzicii iTunes cu această unitate	123
Verificarea intensității de recepție a posturilor (Ajutor de reglare)	100	Redă o melodie de pe iPhone, iPod touch sau iPad pe mai multe dispozitive.	
Setarea ordinii stației de difuzare (Station Order)	100	dispozitive sincronizate (AirPlay 2)	124
Suprimarea intervalului dinamic (DRC)	101	<b>Funcția Spotify Connect</b>	<b>125</b>
Resetarea setărilor DAB (DAB Initialize)	101	Redarea de muzică Spotify cu această unitate	125
Verificarea versiunii DAB actuale (DAB Version)	102		
Preselecția postului de radiodifuziune FM/DAB curent (Memorie presetată)	103		
Ascultarea posturilor presetate	104		
Specificați un nume pentru postul de difuzare presetat (Preset Name)	104		
Trecerea peste posturile de difuzare presetate (Preset Skip)	105		
Anularea săriturii presetate	106		



<b>Funcții convenabile</b>	<b>126</b>	<b>Funcția de control HDMI</b>	<b>147</b>
Adăugarea la favoritele HEOS	127	Procedura de reglare	147
Redarea favoritelor HEOS	127	<b>Funcția de temporizare a somnului</b>	<b>148</b>
Ștergerea unei favorite HEOS	128	Utilizarea temporizatorului de somn	149
Reglarea audibilității dialogului și a vocii (Dialog Enhancer)	128	<b>Funcția de selecție rapidă plus</b>	<b>150</b>
Reglarea volumului fiecărui canal pentru a se potrivi cu sursa de intrare (Channel Level Adjust)	129	Apelarea setărilor	151
Reglarea tonului (Tone)	130	Modificarea setărilor	152
Reglarea întârzierii audio (Audio Delay)	131	<b>Funcția de blocare a panoului</b>	<b>154</b>
Afișarea videoclipului dorit în timpul redării audio (Video Select)	132	Dezactivarea tuturor operațiilor cu butoane de taste	154
Redarea aceleiași muzici în toate zonele (All Zone Stereo)	132	Dezactivarea tuturor operațiilor cu butoane, cu excepția VOLUME	154
Modificarea setărilor difuzorului pentru a se potrivi cu mediul de ascultare (Presetare difuzor)	133	Anularea funcției de blocare a panoului	155
	134	<b>Funcția de blocare la distanță</b>	<b>156</b>
<b>Selectarea unui mod de sunet</b>	<b>135</b>	Dezactivarea funcției de senzor a unității de telecomandă	156
Selectarea unui mod de sunet	136	Activarea funcției de senzor la distanță	156
Redare directă	137	<b>Funcția de control web</b>	<b>157</b>
Redare directă pură	138	Controlul unității de la un control web	157
Redare surround automată	138	<b>Redare în ZONE2 (altă cameră)</b>	<b>160</b>
Descrierea tipurilor de moduri de sunet	139	Conectarea ZONEI 2	160
Mod de sunet care poate fi selectat pentru fiecare semnal de intrare	143	Redare în ZONE2	162



## Setări

<b>Harta meniului</b>	<b>164</b>
Operațiuni de meniu	169
<b>Audio</b>	<b>170</b>
Reglarea nivelului subwoofer-ului	170
Parametru Surround	170
Restaurator	175
Volum	176
Audyssey®	177
EQ grafic	179
<b>Video</b>	<b>181</b>
Configurare HDMI	181
Setări de ieșire	185
Afișaj pe ecran	187
Screensaver	188
Format de semnal 4K/8K	188
Configurare HDCP	190
Format TV	190
<b>Intrări</b>	<b>191</b>
Atribuire intrare	191
Redenumirea sursei	194
Ascundeți sursele	194
Nivel sursă	194

<b>Vorbitori</b>	<b>195</b>
<b>Configurarea Audyssey® Setup</b>	<b>195</b>
Procedura pentru setările pentru difuzoare (Audyssey® Setup)	197
Mesaje de eroare	203
Recuperarea setărilor de configurare Audyssey® Setup	204
<b>Configurare manuală</b>	<b>205</b>
Atribuirea amplificatorului	205
Configurația difuzoarelor	206
Distanțe	211
Niveluri	212
Crossovere	213
Bas	213
Difuzor frontal	214
Preselecție difuzor	215
<b>Rețea</b>	<b>216</b>
Informații	216
Conexiune	216
Configurarea Wi-Fi	217
Setări	219
Controlul rețelei	220
Nume prietenos	221
Diagnosticare	221
AirPlay	222
Spotify Connect	223
Wi-Fi și Bluetooth	223



<b>Cont HEOS</b>	<b>224</b>
Nu v-ați conectat	224
V-ați autentificat deja	224
<b>General</b>	<b>225</b>
Limba	225
Manualul proprietarului	225
ECO	225
Transmițător Bluetooth	229
Configurare ZONE2	230
Redenumirea zonei	231
Selectare rapidă Nume	231
Afișaj frontal	232
Firmware	233
Informații	235
Date de utilizare	237
Salvare și încărcare	237
Blocare configurare	238
Resetare	238
<b>Limitarea zonei de funcționare cu ajutorul telecomenzii</b>	<b>239</b>

## Sfaturi

<b>Sfaturi</b>	<b>241</b>
<b>Depanare</b>	<b>243</b>
Alimentarea nu pornește / Alimentarea este oprită	244
Operațiunile nu pot fi efectuate prin intermediul unității de telecomandă	245
Afișajul de pe această unitate nu afișează nimic	245
Nu iese niciun sunet	246
Sunetul dorit nu iese	247
Sunetul este întrerupt sau apare un zgomot	250
Pe televizor nu este afișat niciun videoclip	251
Ecranul de meniu nu este afișat pe televizor	252
Culoarea ecranului de meniu și a conținutului operațiunilor afișate pe televizor este diferită de cea normală	252
AirPlay nu poate fi redat	253
Dispozitivele de memorie USB nu pot fi redat	254
Bluetooth nu poate fi redat	255
Radioul pe internet nu poate fi redat	257
Fișierele muzicale de pe PC sau NAS nu pot fi redat	258
Diverse servicii online nu pot fi redat	259
Funcția de control HDMI nu funcționează	259
Nu se poate conecta la o rețea LAN fără fir	260
Actualizarea mesajelor de eroare	261



Resetarea setărilor din fabrică	262
Resetarea setărilor de rețea	263
Restabilirea firmware-ului la valorile implicite din fabrică	264

## Anexa

Despre HDMI	265
Relația dintre semnalele video și ieșirea monitorului	269
Redarea unui dispozitiv de memorie USB	271
Redarea unui dispozitiv Bluetooth	272
Redarea unui fișier salvat pe un PC sau NAS	273
Redarea radioului pe Internet	274
Funcția de memorie personală plus	274
Memoria ultimei funcții	274
Moduri de sunet și ieșire a canalelor	275
Moduri de sunet și parametri surround	277
Tipuri de semnale de intrare și modurile de sunet corespunzătoare	280
Explicarea termenilor	282
Informații privind mărcile comerciale	291
Specificații	293
Index	299









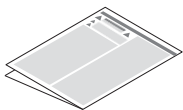
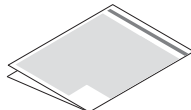
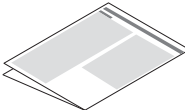
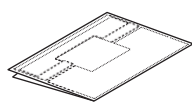
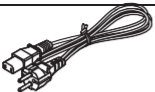
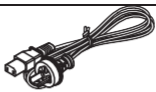
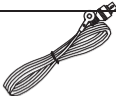

Vă mulțumim că ați achiziționat acest produs Denon.

Pentru a asigura o funcționare corectă, vă rugăm să citiți cu atenție acest manual de utilizare înainte de a utiliza produsul. După ce ați citit acest manual, asigurați-vă că îl păstrați pentru referințe viitoare.

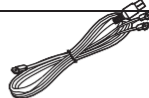
## Accesorii

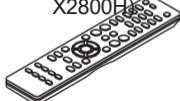
Verificați dacă următoarele piese sunt furnizate împreună cu produsul.

				
Ghid de pornire rapidă	Instrucțiuni de siguranță	Atenționări privind utilizarea bateriilor	Note despre radio	Etichete pentru cabluri
				
Cablu de alimentare (numai pentru modelul european)	Cablu de alimentare (numai pentru modelul australian)	Antena de interior FM (numai pentru AVR-X2800H)	Antenă cu buclă AM (numai pentru AVR-X2800H)	Antenă de interior DAB/FM (numai pentru AVR-X2800H DAB)
				
Calibrarea sunetului microfon	Calibrarea sunetului suport de microfon	Unitate de telecomandă (RC-1253)	2× baterii R03/AAA	Antene externe pentru Conectivitate Bluetooth/wireless

## Introducerea bateriilor

- 1 Îndepărtați capacul din spate în direcția săgeții și scoateți-l.

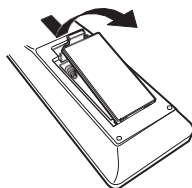

- 2 Introduceți corect două baterii în compartimentul pentru baterii, așa cum este indicat.

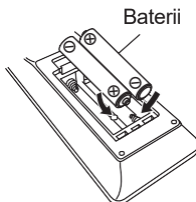

- 3 Puneți la loc capacul din spate.

### NOTĂ

0 Pentru a preveni deteriorarea sau scurgerea lichidului din baterie:

0 Nu utilizați o baterie nouă împreună cu una veche.

0 Nu utilizați două tipuri diferite de baterii.

0 Scoateți bateriile din unitatea de telecomandă dacă aceasta nu va fi utilizată pentru perioade lungi de timp.

0 În cazul în care lichidul de la baterie se scurge, ștergeți cu grijă lichidul din interiorul compartimentului bateriei și introduceți baterii noi.

## Domeniul de operare al unității de telecomandă

Îndreptați unitatea de telecomandă spre senzorul de la distanță atunci când o folosiți.

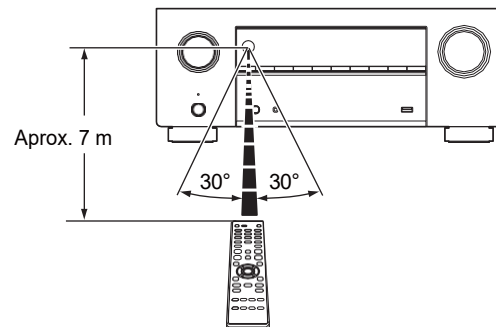

## Caracteristici

### Sunet de înaltă calitate

#### 0 Amplificator puternic cu 7 canale, cu cele mai recente specificații

**Home Cinema** Cu amplificatoare discrete de mare curent pe toate canalele, această unitate oferă o performanță de mare putere de 95 wați pe canal (8 Ω/ohmi, 20 Hz - 20 kHz, T.H.D.: 0,08 %, 2 canale). Drivele de impedanță joasă oferă stabilitate operațională pentru o gamă largă de difuzoare și creează un sunet echilibrat, tonal. Îmbunătățiți-vă așteptările în materie de divertisment home theater.

#### 0 Dolby Atmos (✓ p. 283)

Această unitate este echipată cu un decodor care acceptă formatul audio Dolby Atmos. Amplasarea sau mișcarea sunetului este reprodusă cu acuratețe prin adăugarea de difuzoare deasupra capului, permițându-vă să experimentați un câmp sonor surround incredibil de natural și realist.

#### 0 Speaker Virtualizer (✓ p. 172)

Speaker Virtualizer vă permite să accesați o experiență de divertisment mai captivantă de la distribuțiile tradiționale de difuzoare bazate pe canale prin procesarea digitală a semnalelor, inclusiv virtualizarea înălțimii Dolby Atmos și virtualizarea surround.

0 Virtualizatorul de difuzoare nu poate fi utilizat atunci când sunt conectate atât difuzoarele de înălțime, cât și cele surround.

0 Înălțime Virtualizarea poate fi aplicată atunci când sunt conectate difuzoare surround.

#### 0 DTS:X (✓ p. 286)

Această unitate este echipată cu tehnologia de decodare DTS:X. DTS:X aduce experiența home theater la noi înălțimi cu tehnologia sa audio imersivă bazată pe obiecte, care elimină limitele canalelor. Flexibilitatea obiectelor permite ca sunetul să fie redimensionat la scară mare sau mică și să fie mutat în cameră cu o precizie mai mare decât oricând, ceea ce duce la o experiență audio imersivă mai bogată.

#### 0 DTS Virtual:X (✓ p. 286)

Tehnologia DTS Virtual:X dispune de procesarea virtuală a înălțimii și a sunetului surround virtual, proprietate DTS, pentru a oferi o experiență sonoră imersivă de la orice tip de sursă de intrare (de la stereo la 7.1.4 canale) și configurație de difuzoare.

0 DTS Virtual:X nu poate fi utilizat atunci când sunt conectate boxe de înălțime.



## Performanță ridicată

### 0 Suportă intrare/ieșire 8K 60Hz

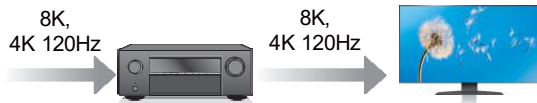

Atunci când se utilizează 8K Ultra HD (High Definition), se obține o viteză de intrare/ieșire de 60 de cadre pe secundă (60p) pentru semnalele video. Atunci când sunteți conectat la un televizor compatibil cu 8K Ultra HD și cu semnalul video de intrare 60p, vă puteți bucura de sentimentul de realism disponibil doar la imaginile de înaltă definiție, chiar și atunci când vizionați imagini video cu mișcare rapidă.

Această unitate acceptă o gamă largă de conținut HDR, oferind o definiție video și mai înaltă.

### 0 HDCP 2.3

Această unitate este compatibilă cu standardul de protecție a drepturilor de autor HDCP 2.3.

### 0 Procesor video digital care mărește rezoluția de la 1080p / 4K la 8K



Această unitate este echipată cu o funcție de upscaling video 8K care permite ieșirea video 1080p/4K prin HDMI la o rezoluție 8K (7680 × 4320 pixeli). Această funcție permite conectarea aparatului la un televizor cu ajutorul unui singur cablu HDMI și produce imagini de înaltă definiție pentru orice sursă video.

### 0 Compatibilitate cu funcția eARC (Enhanced Audio Return Channel)

Funcția eARC este compatibilă cu formatele audio compatibile cu funcția ARC convențională, pe lângă formatele PCM liniar multicanal, Dolby TrueHD, Dolby Atmos, DTS-HD, DTS:X și alte formate audio pe care o funcție ARC convențională nu le poate transmite.

În plus, conectarea la un televizor compatibil cu funcția eARC vă permite să vă bucurați de o redare surround de calitate superioară a conținutului audio redat de la televizor.

0 conexiuni HDMI permit conectarea la diverse dispozitive AV digitale (6 intrări, 2 ieșiri)

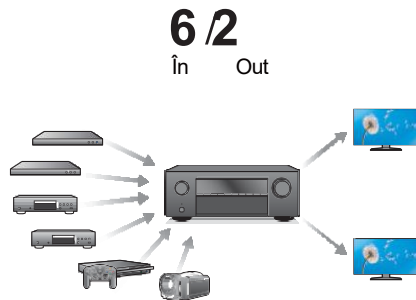

Această unitate este echipată cu 6 intrări HDMI și 2 ieșiri HDMI care permit conectarea la diverse dispozitive compatibile HDMI, cum ar fi playere Blu-ray Disc, console de jocuri și camere video HD. Această unitate este echipată cu 2 ieșiri pentru monitor, permițându-vă să proiectați aceeași imagine în același timp folosind această unitate.

0 Aparatul este echipat cu o funcție AirPlay® pe lângă funcțiile de rețea, cum ar fi radio pe Internet etc. (✓ p. 122)

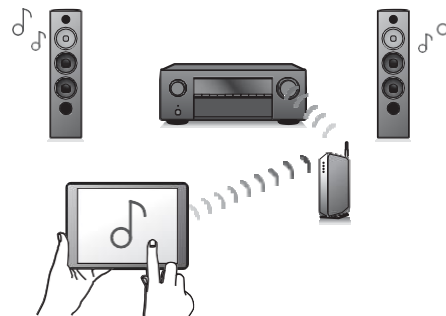

Vă puteți bucura de o mare varietate de conținut, inclusiv ascultarea de radio pe internet, redarea fișierelor audio stocate pe PC.

De asemenea, această unitate este compatibilă cu Apple AirPlay, care vă permite să redați în flux biblioteca muzicală de pe un iPhone®, iPad®, iPod touch® sau iTunes®.

0 Suportă sistemul audio wireless AirPlay 2®.

Sincronizați mai multe dispozitive/ boxe compatibile AirPlay 2 pentru redare simultană.

Această unitate este compatibilă cu AirPlay 2 și necesită iOS 11.4 sau o versiune ulterioară.

### 0 Redare de fișiere DSD și FLAC prin USB și rețele

Această unitate acceptă redarea formatelor audio de înaltă rezoluție, cum ar fi fișierele DSD (5,6 MHz) și FLAC 192 kHz. Oferă o redare de înaltă calitate a fișierelor de înaltă rezoluție.

### 0 Conectarea fără fir cu dispozitive Bluetooth poate fi realizată cu ușurință (▼ p. 73)

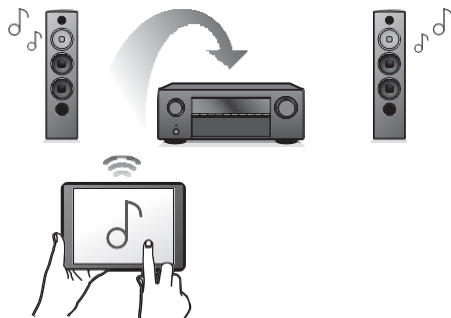

Vă puteți bucura de muzică prin simpla conectare fără fir cu smartphone-ul, tableta, PC-ul etc.

### 0 Conectați căștile Bluetooth

Această unitate poate transmite Bluetooth, astfel încât vă puteți bucura de sunet fără fir prin căștile Bluetooth.

Redarea poate fi efectuată utilizând simultan difuzoarele conectate și căștile Bluetooth sau numai cu ajutorul căștilor Bluetooth.

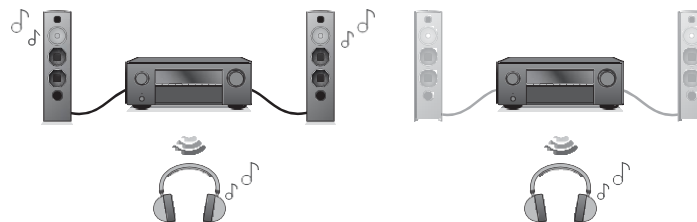

### 0 Sunet multiroom (✓ p. 133)

GMAIN ZONEH

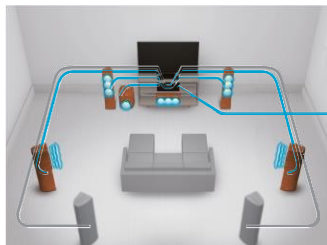

GZONE2H

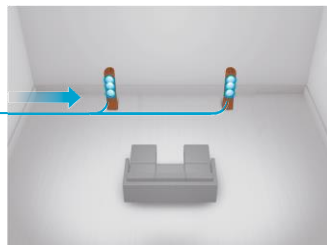

Puteți selecta și reda intrările respective în MAIN ZONE și ZONE2. În plus, atunci când este utilizată funcția All Zone Stereo, muzica redată în MAIN ZONE poate fi ascultată în toate zonele în același timp. Acest lucru este util atunci când doriți să lăsați muzica de fundal să se propage în toată casa.

### 0 Design de economisire a energiei

Această unitate este echipată cu o funcție ECO Mode care vă permite să vă bucurați de muzică și filme, reducând în același timp consumul de energie în timpul utilizării, precum și cu o funcție de așteptare automată care oprește automat alimentarea cu energie electrică atunci când unitatea nu este utilizată. Acest lucru ajută la reducerea consumului inutil de energie.

### 0 Compatibil cu aplicația "Denon AVR Remote" Appz pentru efectuarea operațiunilor de bază ale unității cu un iPad, iPhone sau dispozitive Android™ (Google, Amazon Kindle Fire)

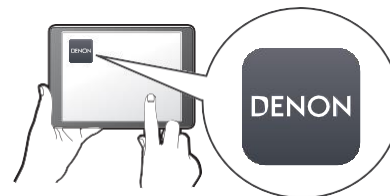

Aplicația Denon AVR Remote vă oferă control complet asupra acestei unități, precum și acces la meniul de configurare pentru ajustări detaliate de pe telefoanele sau tabletele dumneavoastră. Aplicația "Denon AVR Remote" vă oferă, de asemenea, acces rapid la afișajul de stare al receptorului, la meniurile de opțiuni, la controlul playerului Denon Blu-ray Disc și la manualul online al proprietarului, pentru confortul dumneavoastră.

z Descărcați aplicația corespunzătoare "Denon AVR Remote" pentru dispozitivele iOS sau Android. Această unitate trebuie să fie conectată la aceeași rețea LAN sau Wi-Fi (LAN fără fir) la care este conectat iPad, iPhone sau Android™.

HEOS oferă streaming de muzică din sursele tale preferate de muzică online

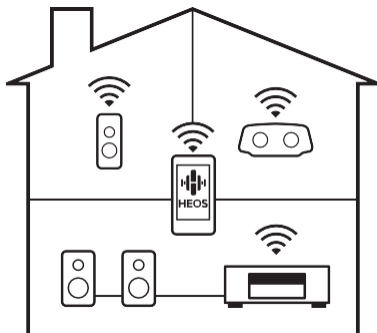

Sistemul de sunet wireless HEOS cu mai multe camere, care vă permite să vă bucurați de muzica preferată oriunde și peste tot în casă. Utilizând rețeaua de acasă existentă și aplicația HEOS (disponibilă pentru dispozitivele iOS, Android și Amazon), puteți explora, naviga și reda muzică din propria bibliotecă muzicală sau din numeroase servicii de streaming online.

Atunci când mai multe produse cu HEOS Built-in sunt conectate la aceeași rețea, acestea pot fi grupate pentru a reda aceeași muzică pe toate produsele simultan, sau pot fi redade muzici diferite pe fiecare dintre ele.

## Operare ușoară

0 "Asistentul de configurare" oferă instrucțiuni de configurare ușor de urmat

Selecționați mai întâi limba atunci când vi se solicită. Apoi, urmați instrucțiunile afișate pe ecranul televizorului pentru a configura difuzoarele, rețeaua etc.

0 Interfață grafică utilizator ușor de utilizat

Această unitate este echipată cu o interfață grafică cu utilizatorul pentru o operativitate îmbunătățită.





## Denumirile și funcțiile pieselor

### Panoul frontal

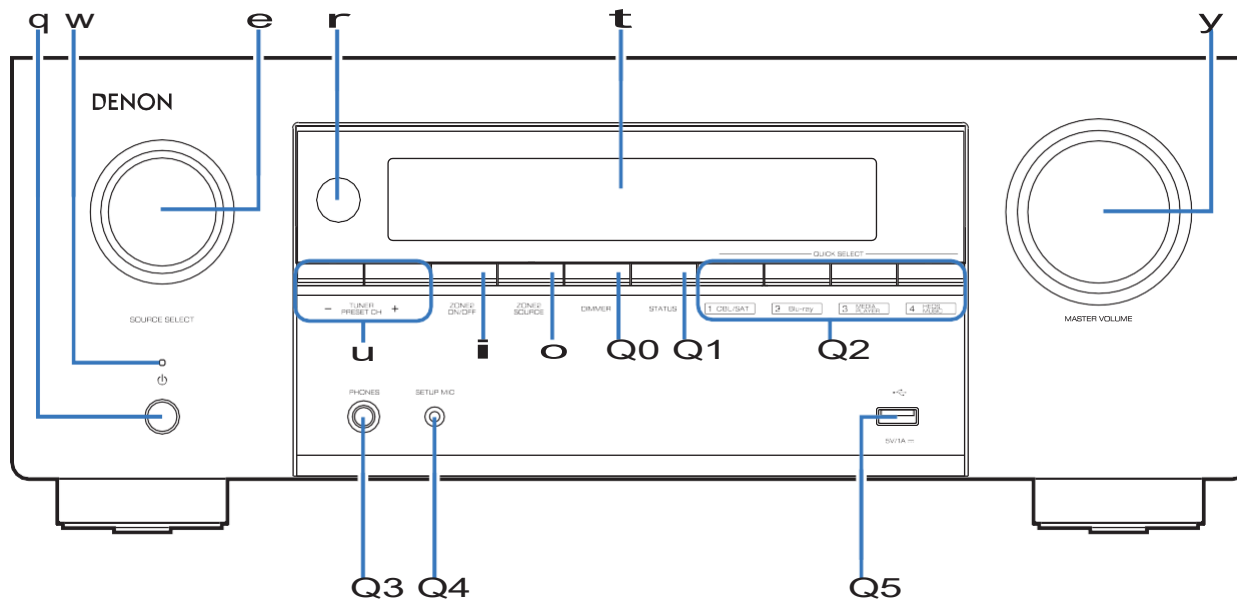

Pentru detalii, consultați pagina următoare.

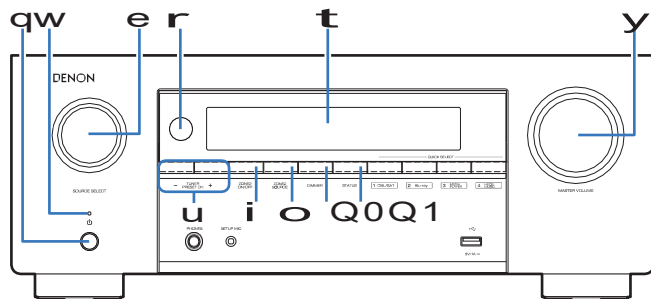

#### A Butonul de pornire (X)

Utilizat pentru a porni/opri (standby) alimentarea ZONEI PRINCIPALE (camera în care este amplasată această unitate). (✓ p. 67)

#### B Indicator de alimentare

Acesta se aprinde după cum urmează, în funcție de starea de alimentare:

0 Verde: Pomit

0 Off: Standby normal

0 Roșu:

0 Când "HDMI Pass Through" este setat la "On" ✓ p. 181)

0 Când "Control HDMI" este setat la "Activat" ✓ p. 183)

0 Când "Control rețea" este setat la "Mereu activat" ✓ p. 220)

#### C Butonul SOURCE SELECT

Aceasta selectează sursa de intrare. ✓ p. 67)

#### D Senzor de telecomandă

Acesta primește semnale de la unitatea de telecomandă. ✓ p. 10)

#### E Afișaj

Aceasta afișează diverse informații. ✓ p. 20)

#### F Butonul MASTER VOLUME

Aceasta reglează nivelul volumului. ✓ p. 68)

#### G Butoane de preselecție a canalului tunerului (TUNER PRESET CH +, -)

Acestea selectează posturile de radiodifuziune presetate. ✓ p. 87)

#### H Butonul ZONE2 ON/OFF

Aceasta activează/dezactivează alimentarea ZONE2 (o altă cameră). ✓ p. 162)

#### I Butonul ZONE2 SOURCE

Aceasta selectează sursa de intrare pentru ZONE2. ✓ p. 162)

#### J Butonul DIMMER

Fiecare apăsare a acestei taste schimbă luminozitatea afișajului. ✓ p. 232)

#### K Butonul STATUS

Fiecare apăsare a acestei taste schimbă informațiile de stare care sunt afișate pe ecran.

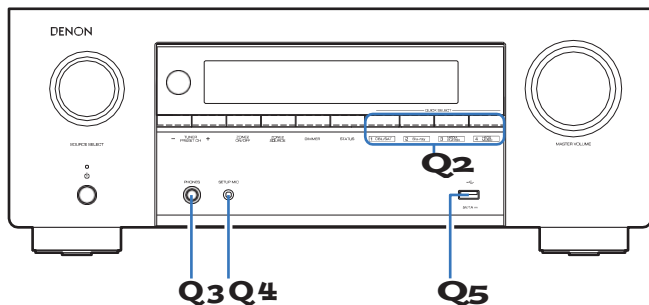

#### N SETUP Mufa MIC

Acesta este utilizat pentru a conecta microfonul de calibrare a sunetului furnizat. (✓ p. 198)

#### O Port USB (T)

Aceasta este utilizată pentru a conecta dispozitive de stocare USB (cum ar fi dispozitivele de memorie USB). (✓ p. 59)

#### L Butoane QUICK SELECT

Printr-o singură apăsare a oricăruia dintre aceste butoane, puteți apela diferite setări pe care le-ați înregistrat pentru fiecare buton, cum ar fi sursa de intrare, nivelul volumului și setările modului de sunet. (✓ p. 150)

#### M Mufa pentru căști (PHONES)

Aceasta este utilizată pentru a conecta căștile.

Atunci când căștile sunt conectate la această mufă, nu se mai emite sunet de la difuzoarele conectate sau de la conectorii PRE OUT.

#### NOTĂ

0 Pentru a preveni pierderea auzului, nu ridicați excesiv nivelul volumului atunci când folosiți căștile.

## Afișare

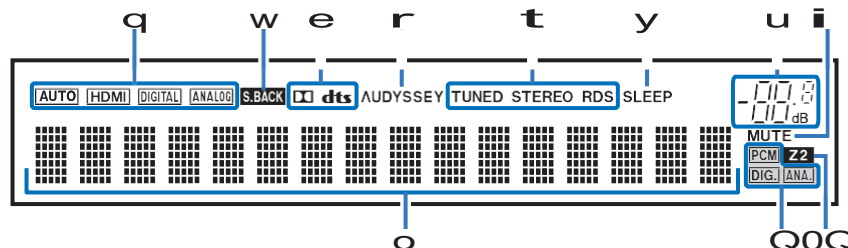
**A Indicatorsi de mod de intrare**

Acestea se aprind în funcție de setările modului de intrare audio ale fiecărei surse de intrare. (✓ p. 193)

**B Indicatorul surround spate**

Se aprinde atunci când se emit semnale audio de la difuzoarele surround din spate. (✓ p. 208)

**C Indicatorsi de decodor**

Acestea se aprind atunci când sunt introduse semnale Dolby sau DTS sau când decodorul Dolby sau DTS este în funcțiune.

**D Indicatorul Audyssey®.**

Se aprinde atunci când a fost setat "MultEQ® XT", "Dynamic EQ" sau "Dynamic Volume". (✓ p. 177)

**E Indicatorsi ai modului de recepție a tunerului**

Acestea se aprind în funcție de condițiile de recepție atunci când sursa de intrare este setată pe "Tuner".

**TUNED:** Se aprinde atunci când emisiunea este corect acordată.

**STEREO:** Se aprinde atunci când recepționați emisiuni FM stereo.

**RDS:** Se aprinde atunci când se recepționează emisiuni RDS.

**F Indicator de temporizare a somnului**

Se aprinde atunci când este selectat modul de repaus. (✓ p. 148)

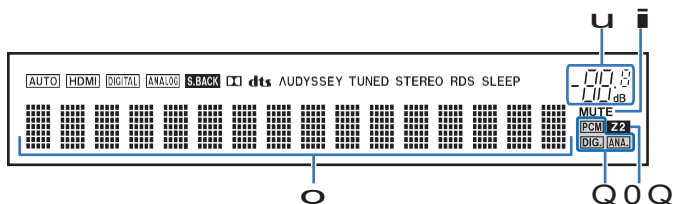
**G Indicator de volum****H Indicator MUTE**

Aceasta clipește în timp ce sunetul este dezactivat. (✓ p. 68)

**I Afișaj de informații**

Numele sursei de intrare, modul de sunet, valorile de setare și alte informații sunt afișate aici.

**J Indicatori de semnal de intrare**

Indicatorul respectiv se va aprinde în funcție de semnalul de intrare. (✓ p. 193)

**K Indicator ZONE2**

Acesta se aprinde atunci când este pornită alimentarea ZONE2 (altă cameră). (✓ p. 162)

## Panoul din spate

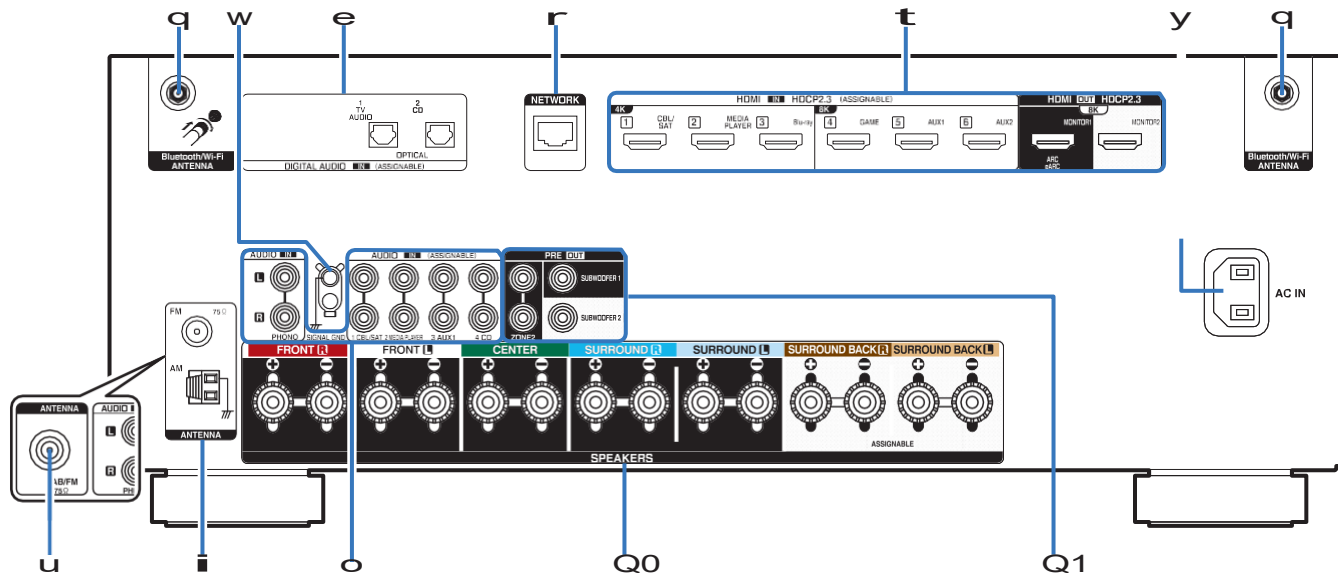

Pentru detalii, consultați pagina următoare.

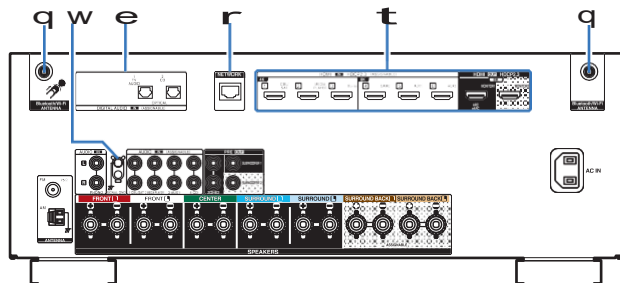

### Un conector de antenă Bluetooth/lanț LAN fără fir

Utilizat pentru a conecta antenele externe incluse pentru conectivitatea Bluetooth/ Wireless atunci când vă conectați la o rețea prin LAN fără fir sau când vă conectați la un dispozitiv portabil prin Bluetooth. (✓ p. 64)

A Așezați antenele externe pentru conectivitate Bluetooth/ Wireless uniform peste terminalul cu șurub din spate.

B Rotiți în sensul acelor de ceasornic până când antenele sunt complet conectate.

C Rotiți antena în sus pentru o recepție optimă.

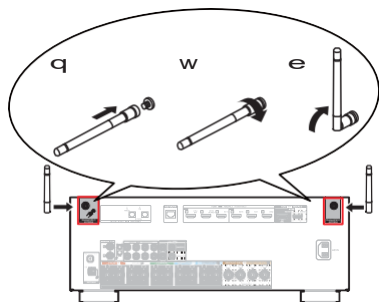

### B Semnalul B Terminal GND

Utilizat pentru a conecta un fir de împământare pentru placa turnantă. (✓ p. 58)

### C Conectori audio digitali (DIGITAL AUDIO)

Utilizat pentru a conecta dispozitive echipate cu conectori audio digitali.  
0"Conexiune 2 : Televizor echipat cu un conector HDMI și incompatibil cu ARC / eARC" (✓ p. 52)

### D Conector de rețea

Utilizat pentru conectarea la un cablu LAN atunci când se conectează la o rețea LAN cu fir. (✓ p. 63)

### E Conectori HDMI

Utilizat pentru a conecta dispozitive echipate cu conectori HDMI.

0"Conexiune 1 : Televizor echipat cu un conector HDMI și compatibil cu ARC / eARC" (✓ p. 51)

0"Conexiune 2 : Televizor echipat cu un conector HDMI și incompatibil cu ARC / eARC" (✓ p. 52)

0"Conectarea unui set-top box (tuner de satelit/televizor prin cablu)" (✓ p. 54)

0"Conectarea unui media player" (✓ p. 55)

0"Conectarea unui player Blu-ray Disc sau DVD" (✓ p. 56)

0"Conectarea unei console de jocuri sau a unui dispozitiv de redare compatibil cu 8K" (✓ p. 57)

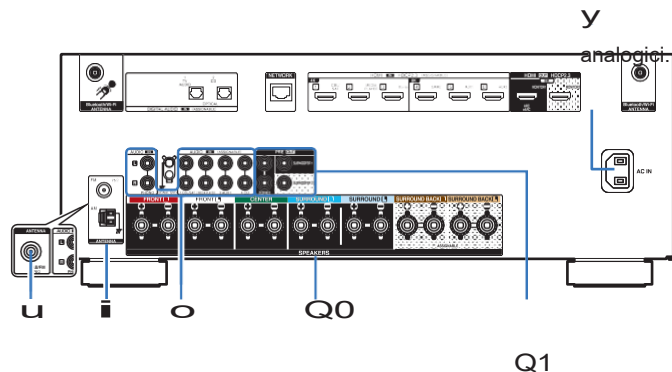

#### F Intrare CA (AC IN)

Utilizat pentru a conecta cablul de alimentare. ✓ p. 65)

#### G Terminal de antenă DAB/FM (ANTENNA) (numai pentru modelul FM/DAB)

Utilizat pentru a conecta o antenă DAB/FM. ✓ p. 62)

#### H Terminalele antenei FM/AM (ANTENNA) (numai pentru modelul FM/AM)

Se utilizează pentru a conecta antenele FM și antenele AM cu buclă. ✓ p. 60)

#### I Conectori audio analogici (AUDIO)

Utilizat pentru a conecta dispozitive echipate cu conectori audio

0"Conectarea unui set-top box (tuner de satelit/televizor prin cablu)"

✓ p. 54)

0"Conectarea unui media player" ✓ p. 55)

0"Conectarea unei plăci turnante" ✓ p. 58)

#### J Terminale pentru difuzoare (SPEAKERS)

Utilizat pentru a conecta difuzoarele. ✓ p. 34)

#### K Conectorii PRE OUT

Utilizat pentru a conecta un subwoofer cu amplificator încorporat sau un amplificator de putere pentru ZONE2.

0"Conectarea subwooferului" ✓ p. 35)

0"Conexiune 2 : Conexiune cu ajutorul unui amplificator extern (ZONE2)" (✓ p. 161)

#### NOTĂ

0Nu atingeți pinii interiori ai conectorilor de pe panoul din spate. Descărcarea electrostatică poate provoca deteriorarea permanentă a unității.



## Unitate de telecomandă

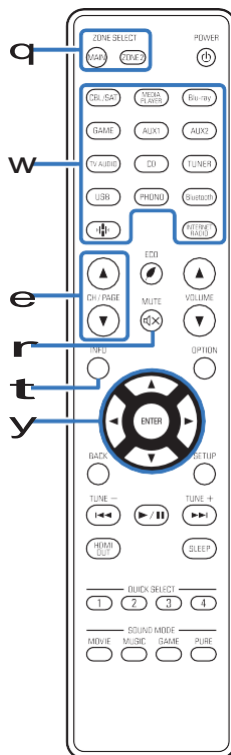

### A Butoanele ZONE SELECT

Acestea comută zona (MAIN ZONE, ZONE2) care este operată prin intermediul unității de telecomandă.

0 "Operațiuni de meniu" ✓ p. 169

0 "Redare în ZONE2" ✓ p. 162

### B Butoane de selectare a sursei de intrare

Acestea selectează sursa de intrare.

0 "Selectarea sursei de intrare" ✓ p. 67

0 "Redare în ZONE2" ✓ p. 162

### C Butoane de căutare a canalelor/paginilor (CH/PAGE de)

Acestea selectează posturile de radio înregistrate în preselectii sau schimbă paginile. (✓ p. 87)

### D Butonul MUTE =

Aceasta dezactivează sunetul audio de ieșire.

0 "Oprirea temporară a sunetului (Muting)" ✓ p. 68

0 "Oprirea temporară a sunetului (Muting) (ZONE2)" ✓ p. 163

### E Butonul de informații (INFO)

Aceasta afișează informațiile de stare pe ecranul televizorului. ✓ p. 236

### F Butoane de cursor

Aceste articole selectate.

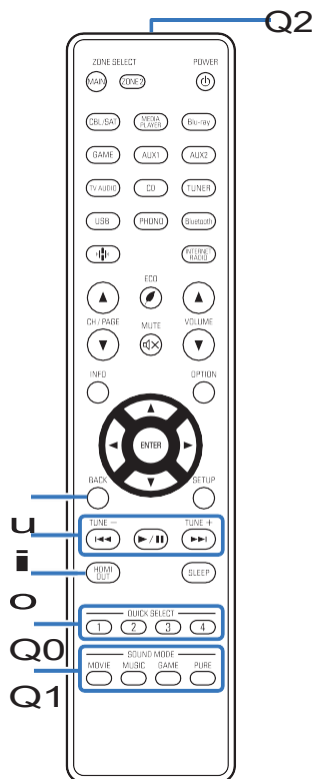

### G Butonul BACK

Se revine la ecranul anterior.

### H Butoane de sistem

Acestea efectuează operațiuni legate de redare.

**Butoane de acord în sus / Acord în jos (TUNE +, -)** Acestea operează tunerul. (✓ p. 92)

### I Butonul HDMI OUT

Aceasta setează ieșirea monitorului HDMI. (✓ p. 185)

### J Butoane QUICK SELECT (1 - 4)

Acestea apelează setările înregistrate pentru fiecare buton, cum ar fi sursa de intrare, nivelul volumului și setările modului de sunet. (✓ p. 150)

### Butoanele K SOUND MODE

Acestea selectează modul de sunet. (✓ p. 135)

### L Transmițător de semnal de telecomandă

Aceasta transmite semnale de la unitatea de telecomandă. (✓ p. 10)

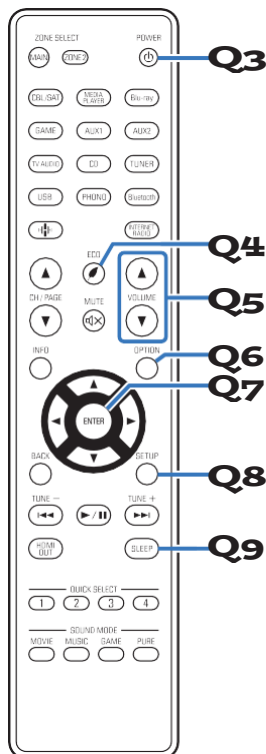
**M Butonul POWER (x)**

Aceasta pornește/oprește alimentarea.

0 "Pornirea aparatului" ✓ p. 67)

0 "Redare în ZONE2" ✓ p. 162)

**N Butonul ECO Mode (G)**

Aceasta comută în modul ECO. ✓ p. 225)

**Butoane O VOLUME (df)**

Acestea reglează nivelul volumului.

0 "Reglarea volumului" ✓ p. 68)

0 "Reglarea volumului (ZONE2)" ✓ p. 163)

**P Butonul OPTION**

Aceasta afișează meniul de opțiuni pe ecranul televizorului.

**Q Butonul ENTER**

Aceasta determină selecția.

**R Butonul SETUP**

Aceasta afișează meniul pe ecranul televizorului. ✓ p. 169)

**S Butonul SLEEP**

Aceasta setează temporizatorul de somn. ✓ p. 148)

## ■ Cuprins

Instalarea difuzoarelor	29
Conectarea difuzoarelor	34
Conectarea unui televizor	50
Conectarea unui dispozitiv de redare	53
Conectarea unui dispozitiv de memorie USB la portul USB	59
Conectarea antenelor FM/AM (numai pentru modelul FM/AM)	60
Conectarea unei antene DAB/FM (numai pentru modelul FM/DAB)	62
Conectarea la o rețea de domiciliu (LAN)	63
Conectarea cablului de alimentare	65







### NOTĂ

0 Nu conectați cablul de alimentare până când nu sunt finalizate toate conexiunile. Cu toate acestea, atunci când "Asistentul de configurare" rulează, urmați instrucțiunile din ecranul "Asistentului de configurare" (pagina 9 din "Ghidul de pornire rapidă" separat) pentru efectuarea conexiunilor. (În timpul funcționării "Setup Assistant", conectorii de intrare/ieșire nu

0 Nu grupați cablurile de alimentare împreună cu cablurile de conectare. Acest lucru poate duce la apariția de zgomot.

## ■ Cabluri utilizate pentru conexiuni

Pregătiți cablurile necesare în funcție de dispozitivele pe care doriți să le conectați.

Cablu pentru difuzoare	
Cablu pentru subwoofer	
Cablu HDMI	
Cablu optic	
Cablu audio	
Cablu LAN	

## Instalarea difuzoarelor

Determinați sistemul de difuzoare în funcție de numărul de difuzoare pe care le aveți.

utilizați și instalați fiecare difuzor și subwoofer în cameră.  
Instalarea difuzoarelor este explicată folosind acest exemplu de instalare tipică.

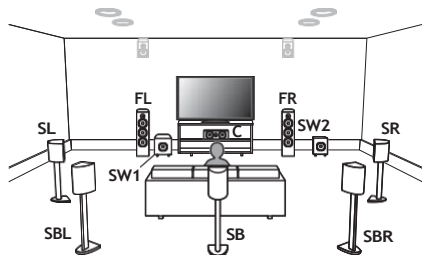

**FL/FR**  
(Difuzor frontal  
stânga/dreapta):

Așezați difuzoarele FRONT din stânga și din dreapta la o distanță egală față de poziția principală de ascultare. Distanța dintre fiecare difuzor și televizor trebuie să fie, de asemenea, aceeași.

**C**  
(difuzor central):

Așezați difuzorul CENTER între difuzoarele frontale și deasupra sau sub televizor.

**SL/SR**

(Difuzor surround stânga/ poziția principală de ascultare. Dacă nu aveți difuzoare surround spate, mutați difuzoarele ușor în spatele poziției de ascultare.

Așezați difuzoarele SURROUND stânga și dreapta la o distanță egală față de părțile stângă și dreaptă ale

**SBL/SBR**  
(Difuzor surround  
spate  
stânga/dreapta):

Așezați difuzoarele SURROUND BACK stânga și dreapta la o distanță egală de poziția principală de ascultare și direct în spatele poziției principale de ascultare. Atunci când utilizați o singură boxă surround back (SB), plasați-o direct în spatele poziției de ascultare.

**SW 1/2**  
(Subwoofer):

Așezați SUBWOOFER-ul într-un loc convenabil, în apropierea difuzoarelor frontale. Dacă aveți două subwoofere, amplasați-le asimetric în partea din față a camerei.

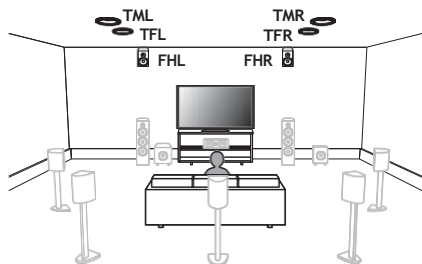
**FHL/FHR**

Așezați difuzoarele FRONT HEIGHT stânga și dreapta direct deasupra difuzoarelor frontale.

(Difuzor de înălțime frontală) Montați-le după cum urmează să le țintească aproape de tavan cât mai aproape de tavan și stânga/dreapta):

spre poziția principală de ascultare.

**TFL/TFR**

(Difuzor frontal superior stânga/dreapta):

Montați difuzoarele TOP FRONT stânga și dreapta pe tavan, ușor în fața poziției principale de ascultare și alinate cu difuzoarele frontale stânga și dreapta.

**TML/TMR**

(Difuzorul de sus, din mijloc, stânga/dreapta):

Montați difuzoarele stânga și dreapta TOP MIDDLE direct deasupra poziției principale de ascultare și alinate cu difuzoarele frontale stânga și dreapta.

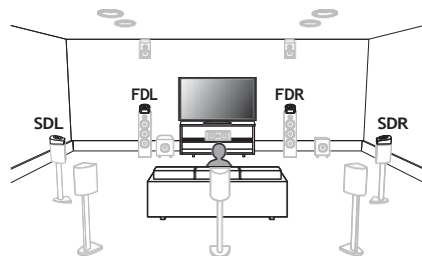

**FDL/FDR**

(Difuzor Dolby frontal integrat cu un difuzor frontal, plasați difuzorul Dolby Atmos Enabled în loc de difuzorul frontal.

Așezați difuzorul FRONT Dolby Atmos Enabled pe difuzorul frontal. Pentru un difuzor Dolby Atmos Enabled

**SDL/SDR**

(Difuzor Surround Dolby integrat cu un difuzor surround, plasați difuzorul Dolby Atmos Enabled în locul difuzorului surround.

Așezați difuzorul SURROUND Dolby Atmos Enabled pe difuzorul surround. Pentru un difuzor Dolby Atmos Enabled integrat cu un difuzor surround, plasați difuzorul Dolby Atmos Enabled în locul difuzorului surround.

**Despre difuzoarele compatibile Dolby Atmos**

Difuzoarele compatibile cu Dolby Atmos reflectă sunetul de pe tavan pentru a permite ca sunetul să vină de deasupra capului dvs. prin utilizarea unui difuzor special îndreptat în sus, plasat pe podea.

Vă puteți bucura de sunetul Dolby Atmos 3D chiar și într-un mediu în care difuzoarele nu pot fi instalate pe tavan.

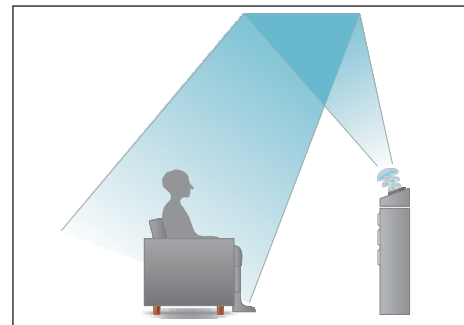



- 0 Această unitate este compatibilă cu Dolby Atmos și DTS:X, care oferă o senzație surround și mai amplă și mai profundă.
- 0 "Speaker Virtualizer" trebuie să fie setat la "On" pentru redarea Dolby Atmos cu configurații de difuzoare cu 5,1 canale sau mai puțin. (✓ p. 172)
- 0 DTS:X poate fi selectat indiferent de configurația difuzoarelor.

## Amplasarea recomandată a difuzoarelor

### Difuzoare de podea Layout

- 0 Utilizați următoarea ilustrație ca ghid pentru amplasarea fiecărui difuzor de podea. Nu trebuie să le potriviți exact.

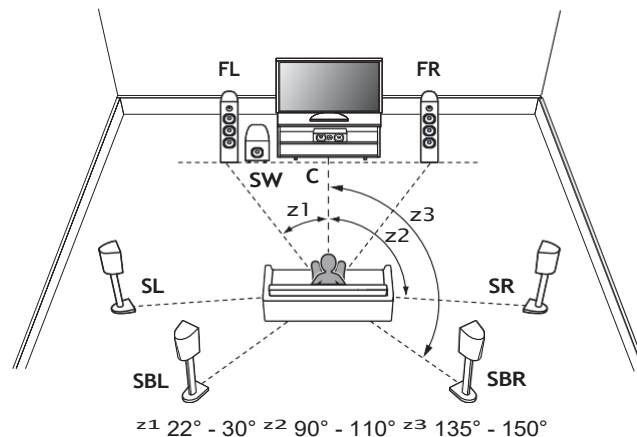

- 0 Dacă nu folosiți difuzoarele surround din spate, unghiul recomandat al difuzoarelor de sunet surround ( $z^2$ ) este de 120°.
- 0 Când utilizați o singură boxă surround spate, plasați-o direct în spatele poziției de ascultare.



## Înălțime difuzoare Dispunere

0Folosiți următoarea ilustrație ca ghid pentru amplasarea fiecărui difuzor de înălțime. Nu trebuie să le potriviți exact.

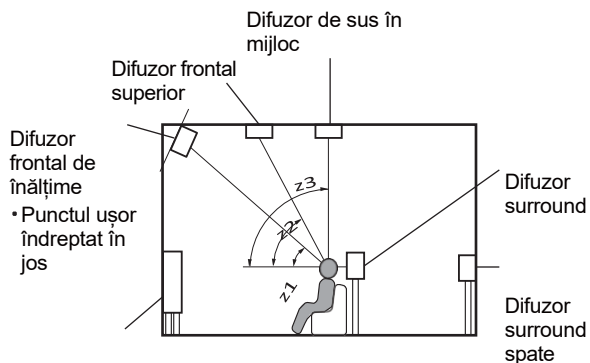

Difuzor frontal

GVăzut **din lateralH**

$z1: 30^\circ - 45^\circ$   
 $100^\circ$

$z2: 30^\circ - 55^\circ$

$z3: 65^\circ -$

## Înălțime difuzoare layout

FHL

FHR

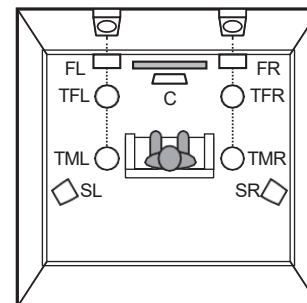

GVăzut **din partea de susH**

## Conectarea difuzoarelor

Aici conectăm difuzoarele din cameră la această unitate.

### Înainte de a conecta difuzoarele

#### NOTĂ

0 Deconectați fișa de alimentare a acestei unități de la priza de alimentare înainte de a conecta

vorbitori. De asemenea, dezactivați subwooferul.

0 Conectați astfel încât firele de bază ale cablului difuzorului să nu iasă în afară de terminalul difuzorului. Circuitul de protecție poate fi activat dacă firele de bază ating panoul din spate sau dacă părțile + și - se ating între ele. ("Circuit de protecție" ✓ p. 290))

0 Nu atingeți niciodată bornele difuzorului în timp ce este conectat cablul de alimentare. Acest lucru ar putea duce la șocuri electrice. Când "Asistentul de configurare" (pagina 9 din "Ghidul de pornire rapidă" separat) este în funcțiune, urmați instrucțiunile din ecranul "Asistentului de configurare" pentru efectuarea conexiunilor. (Nu este alimentată cu energie electrică la terminalele difuzoarelor în timp ce "Asistentul de configurare" rulează).

0 Utilizați difuzoare cu o impedanță de 4 - 16  $\Omega$ /ohmi.

#### NOTĂ

0 Efectuați următoarele setări atunci când utilizați un difuzor cu o impedanță de 4 - 6  $\Omega$ /ohmi.

1. Apăsați și mențineți apăsată în același timp ZONE2 SOURCE și STATUS ale unității principale timp de cel puțin 3 secunde.

Pe afișaj apare "V.Format:< PAL>".

2. Apăsați DIMMER pe unitatea principală de trei ori.

Pe afișaj apare "Sp.Imp.:<8ohms>".

3. Apăsați TUNER PRESET CH + sau TUNER PRESET CH - de pe unitatea principală pentru a selecta impedanța.

#### 8 ohmi

(implicit):

Selectați atunci când impedanța pentru toate difuzoarele conectate este de 8  $\Omega$ /ohms sau mai mare.

#### 6 ohmi:

Selectați atunci când impedanța pentru oricare dintre difuzoarele conectate este de 6  $\Omega$ /ohmi.

#### 4 ohmi:

Selectați atunci când impedanța pentru oricare dintre difuzoarele conectate este de 4  $\Omega$ /ohmi.

4. Apăsați butonul STATUS al unității principale pentru a finaliza setarea.



## ■ Conectarea cablurilor de difuzoare

Verificați cu atenție canalele stânga (L) și dreapta (R) și polaritățile + (roșu) și - (negru) ale difuzoarelor care sunt conectate la această unitate și asigurați-vă că conectați canalele și polaritățile corect.

- 1** Desprindeți aproximativ 10 mm din învelișul de la vârful cablului de boxe, apoi fie răsuciți bine firul de bază, fie terminați-l.



- 2** Rotiți terminalul difuzorului în sens invers acelor de ceasornic pentru a-l slăbi.



- 3** Introduceți firul de bază al cablului difuzorului până la capăt în terminalul difuzorului.

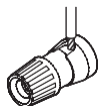

- 4** Rotiți terminalul difuzorului în sensul acelor de ceasornic pentru a-l strânge.



## ■ Conectarea subwoofer-ului

Utilizați un cablu de subwoofer pentru a conecta subwooferul. Două subwoofere pot fi conectate la această unitate.

Același semnal este emis de la terminalele respective ale subwooferului.

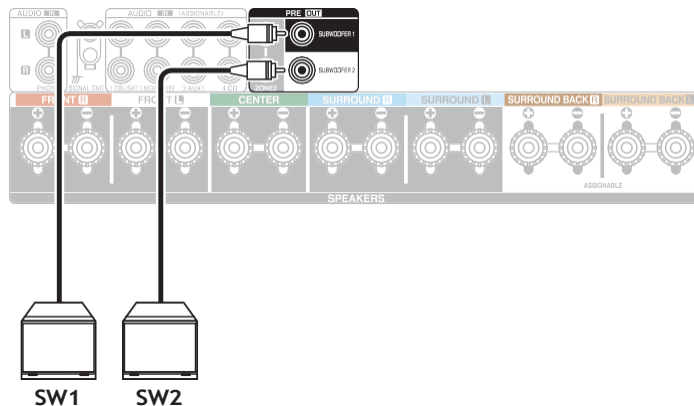

## ■ Despre etichetele de cablu (furnizate) pentru identificarea canalelor

Secțiunea de afișare a canalelor pentru terminalele de difuzoare de pe panoul din spate este codificată pe culori pentru ca fiecare canal să fie identificabil.

Atașați eticheta de cablu corespunzătoare fiecărui difuzor la fiecare cablu de difuzor.

Acest lucru facilitează conectarea cablului corect la terminalele de difuzoare de pe panoul din spate.

Speaker	Culoare
FRONT L	Alb
FRONT R	Roșu
CENTRU	Verde
SURROUND L	Albastru deschis
SURROUND R	Albastru
SURROUND SPATE L	Bej
SURROUND BACK R	Maro
ÎNĂLȚIME FAȚĂ L	Bej
ÎNĂLȚIMEA FAȚĂ R	Maro
ZONA2 L	Bej
ZONA2 R	Maro
TOP FRONT L	Bej
TOP FRONT R	Maro
TOP MIDDLE L	Bej
TOP MIDDLE R	Maro
FRONT DOLBY L	Bej
FRONT DOLBY R	Maro
SURROUND DOLBY L	Bej
SURROUND DOLBY R	Maro
SUBWOOFER 1	Negru
SUBWOOFER 2	Negru



Etichetele de cablu furnizate includ etichete pentru cablurile de difuzoare și HDMI. Atașați la fiecare cablu câte o etichetă care să corespundă difuzoarelor și dispozitivelor HDMI conectate, după cum se arată mai jos. Acest lucru facilitează identificarea și conectarea corectă a cablurilor între componentele dvs.

#### G Cum se atașează etichetele pentru cabluri H

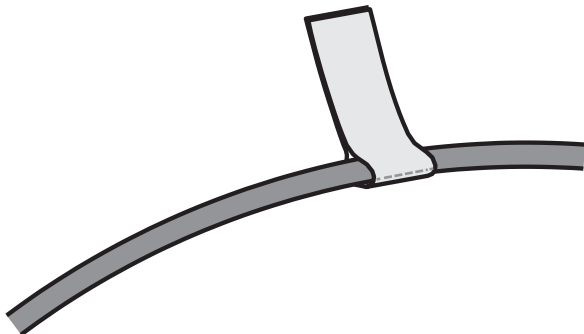

## Conectarea difuzoarelor la terminalele pentru difuzoare

Puteți conecta difuzoare cu 7,2 canale la această unitate.

Conectați fiecare difuzor în funcție de difuzoarele pe care le utilizați.

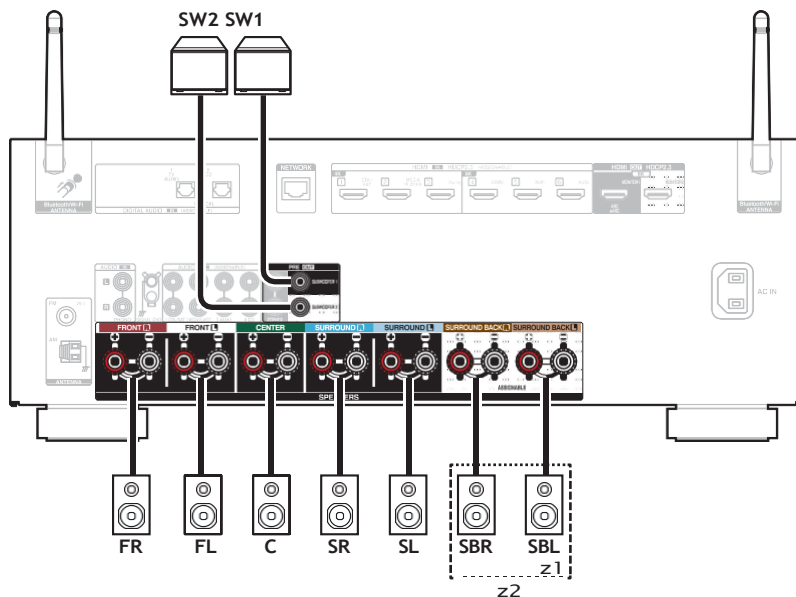

z1 Când utilizați un singur difuzor surround spate, conectați-l la terminalul SURROUND BACK L.

z2 Terminalul difuzorului Surround Back poate fi atribuit difuzorului de înălțime/plafon/activat Dolby în unele sisteme de difuzoare. Consultați secțiunea "Amp Assign" din meniu pentru instrucțiuni privind configurarea setărilor. (✓ p. 205)

## Configurația difuzoarelor și setările "Amp Assign"

Această unitate are încorporat un amplificator de putere cu 7 canale. În plus față de sistemul de bază cu 5,1 canale, pot fi configurate o varietate de sisteme de difuzoare prin modificarea setărilor "Amp Assign" pentru a se potrivi aplicației, cum ar fi sistemele cu 7,1 canale, conexiunile bi-amp și sistemele cu 2 canale pentru redarea în mai multe zone. (✓ p. 205)

Efectuați setările "Amp Assign" (Atribuire amplificator) pentru a se potrivi numărului de camere și configurației de difuzoare care urmează să fie instalate. ✓ p. 205)

Difuzor și zonă de redare		Setări "Amp Assign"	Pagina de conectar e
ZONA PRINCIPAL Ă	ZONA2		
5.1 canale	2 canale (Pre-out)	Poate fi setat în toate modulele "Amp Assign".	40
7.1 canale (surround spate)	2 canale (Pre-out)	Surround Back (implicit)	41
7.1 canale (înălțime frontală)	2 canale (Pre-out)	Înălțime față Înălțime	42
7.1 canale (partea superioară frontală)	2 canale (Pre-out)	Partea superioară Frontală	43
7.1 canale (partea de sus, în mijloc)	2 canale (Pre-out)	Partea de sus Mijlocul	44
7.1 canale (difuzor frontal compatibil Dolby Atmos)	2 canale (Pre-out)	Frontală Dolby	45
7.1 canale (difuzor surround cu Dolby Atmos activat)	2 canale (Pre-out)	Surround Dolby	46
5.1 canale (conexiune bi-amp pentru difuzorul frontal)	2 canale (Pre-out)	Bi-Amp	47
5.1 canale + a doua pereche de difuzoare frontale	2 canale (Pre-out)	Față B	48
5.1 canale	2 canale (ieșire difuzor)	ZONA2	49



0 Modul de sunet care poate fi selectat variază în funcție de configurația difuzoarelor.



## Conectarea difuzoarelor cu 5.1 canale

Acesta servește drept sistem surround de bază cu 5.1 canale.

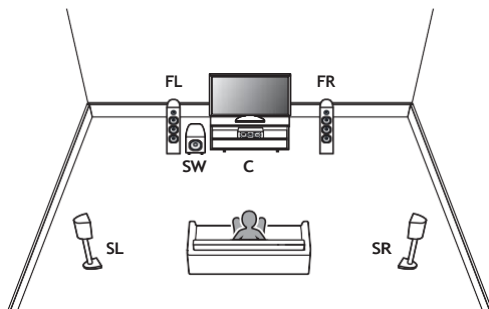

Pentru fiecare conectare a boxelor, consultați "Conectarea boxelor la terminalele pentru boxe" (✓ p. 38).



## Conectarea difuzoarelor cu 7.1 canale

### ■ Exemplu de dispunere atunci când se utilizează difuzoare surround spate

Acest sistem surround cu 7.1 canale este un sistem de bază cu 7.1 canale. (Adăugarea de difuzoare surround spate la sistemul de bază cu 5.1 canale)

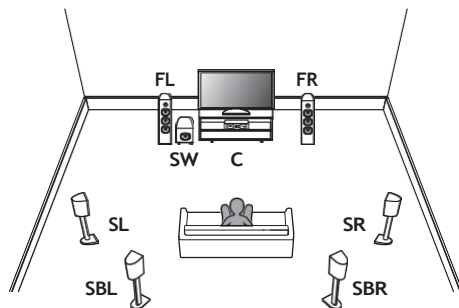

Pentru fiecare conectare a boxelor, consultați următoarele.  
0"Conectarea difuzoarelor la terminalele pentru difuzoare" ✓ p. 38)



0Setați "Assign Mode" pe "Surround Back" în meniul. ✓ p. 205)

## ■ Exemplu de dispunere atunci când se utilizează difuzoare de înălțime

Acest sistem surround cu 7.1 canale este la fel ca un sistem de bază cu 5.1 canale, dar cu difuzoare frontale de înălțime.

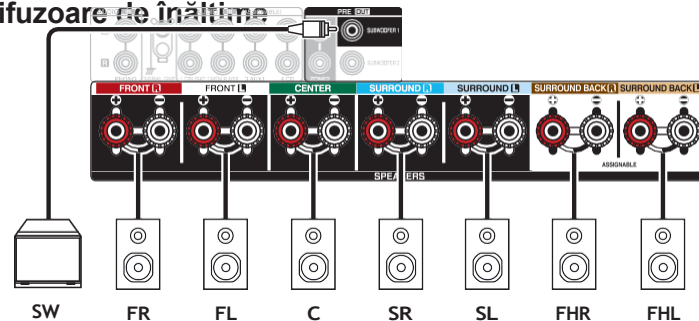
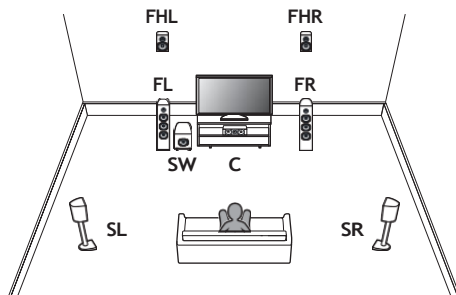

0Setați în meniu "Assign Mode" la "Front Height" (Înălțime frontală). ✓ p. 205)

## ■ Exemplu de dispunere în cazul utilizării difuzoarelor frontale superioare

Acest sistem surround cu 7.1 canale este la fel ca un sistem de bază cu 5.1 canale, dar cu difuzoare frontale superioare.

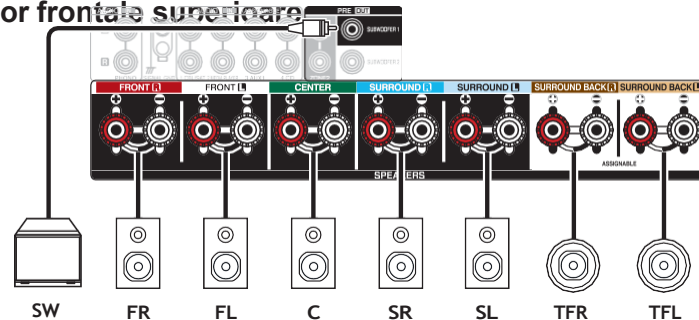
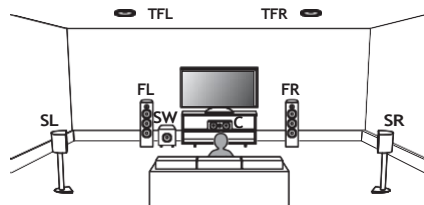

0 Setăți în meniu "Assign Mode" pe "Top Front". ▼ p. 205)

## ■ Exemplu de dispunere atunci când se utilizează difuzoarele din partea de sus a mijlocului

Acest sistem surround cu 7.1 canale este la fel ca un sistem de bază cu 5.1 canale, dar cu difuzoare centrale superioare.

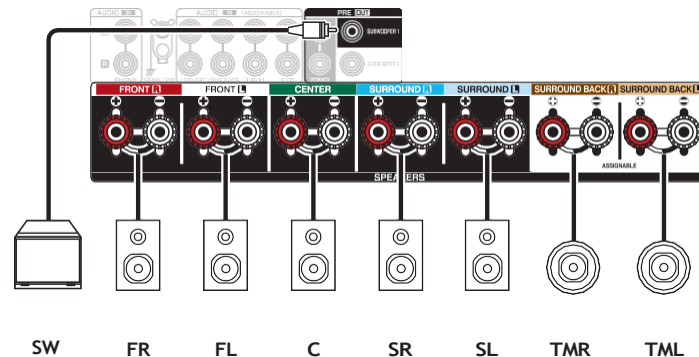
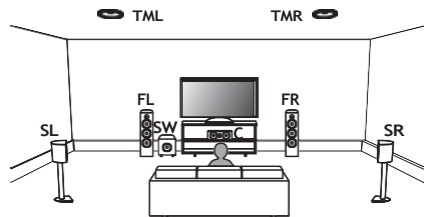

0Setați "Assign Mode" la "Top Middle" în meniu. ✓ p. 205)

## ■ Exemplu de dispunere atunci când se utilizează difuzoare frontale Dolby Atmos Activat

Acest sistem surround cu 7.1 canale este la fel ca un sistem de bază cu 5.1 canale, dar cu difuzoare frontale compatibile Dolby Atmos.

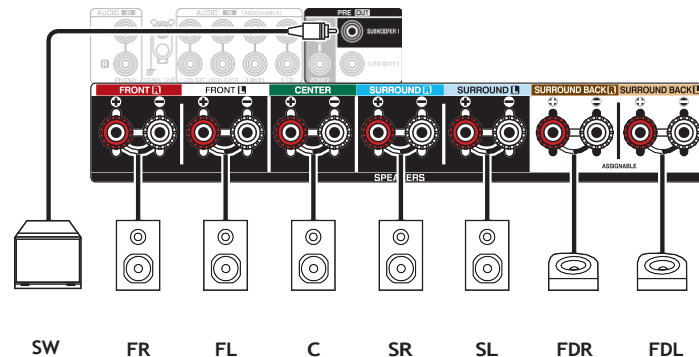
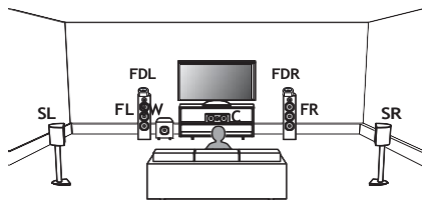

0) Setăți "Assign Mode" la "Front Dolby" în meniu. ✓ p. 205)

## ■ Exemplu de dispunere atunci când se utilizează difuzoare surround cu Dolby Atmos Activat

Acest sistem surround cu 7.1 canale este la fel ca un sistem de bază cu 5.1 canale, dar cu difuzoare surround compatibile cu Dolby Atmos.

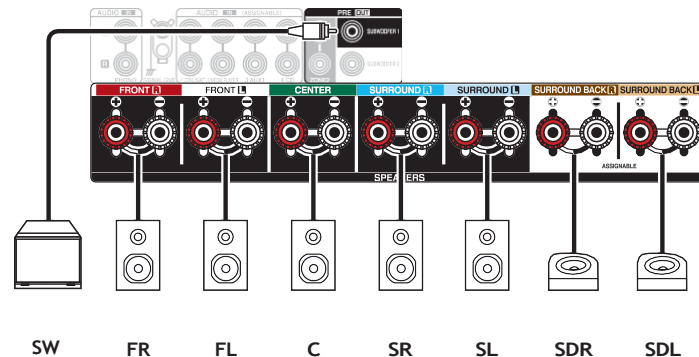
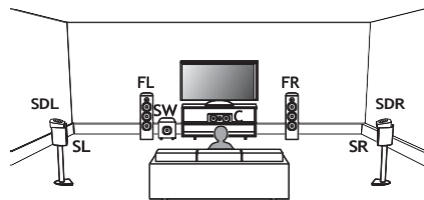

↳ Setări "Assign Mode" pe "Surround Dolby" în meniu. ✓ p. 205)

## Conectarea difuzoarelor cu 5.1 canale: Conectarea bi-amplificată a difuzoarelor frontale

Acest sistem redă 5.1 canale. Puteți utiliza conexiunea bi-amp pentru difuzoarele frontale. Conexiunea bi-amplificată este o metodă de conectare a unor amplificatoare separate la terminalul tweeterului și la terminalul wooferului unui difuzor care acceptă bi-amplificarea. Această conexiune permite ca back EMF (puterea returnată fără a fi emisă) de la woofer să curgă în tweeter fără a afecta calitatea sunetului, producând o calitate mai bună a sunetului.

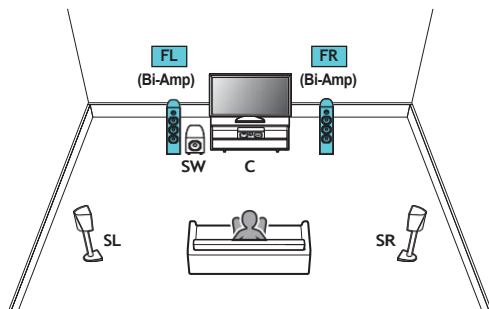

0 Setări "Assign Mode" la "Bi-Amp" în meniul. ✓ p. 206

### NOTĂ

0 Când efectuați conexiuni bi-amp, asigurați-vă că ați îndepărtat placa de scurtcircuit sau firul dintre bornele wooferului și tweeterului difuzorului.

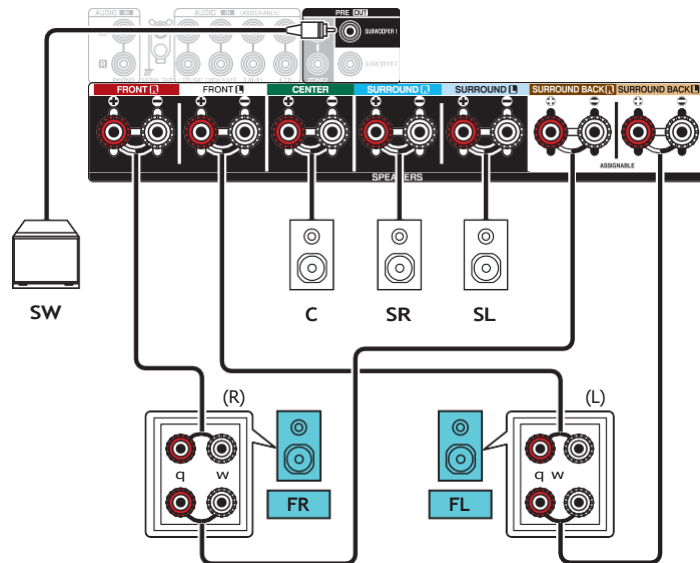

## Conectarea difuzoarelor cu 5.1 canale: A doua pereche de difuzoare frontale

Acest sistem permite comutarea redării între difuzoarele frontale A și B, după cum doriți.

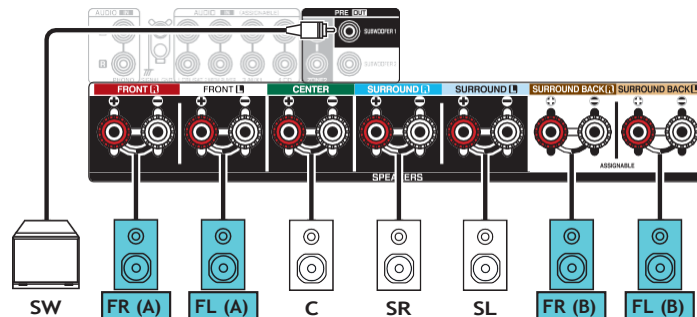
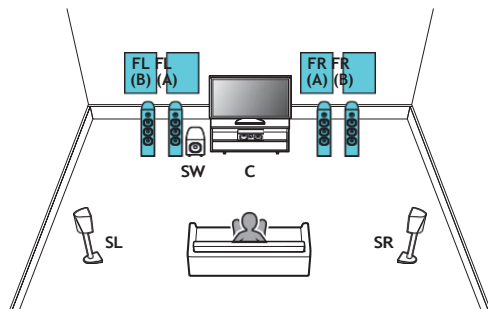

0 Setări "Assign Mode" la "Front B" în meniu. ✓ p. 206)



## Conectarea difuzoarelor cu mai multe zone

### ■ Conexiune pentru difuzoare cu 5.1 canale (MAIN ZONE) + 2 canale (ZONE2)

Această metodă de conectare construiește un sistem de difuzoare cu 5,1 canale în ZONA PRINCIPALĂ și un sistem cu 2 canale în ZONA 2.

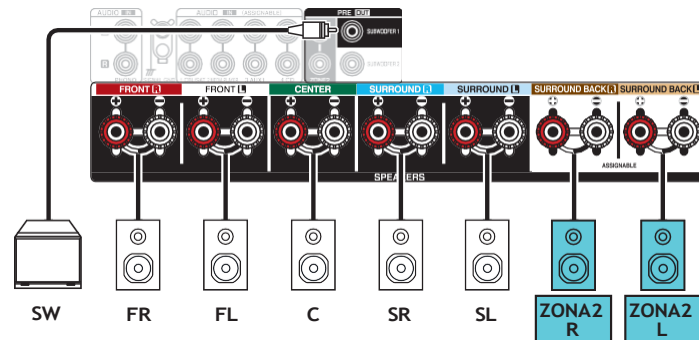
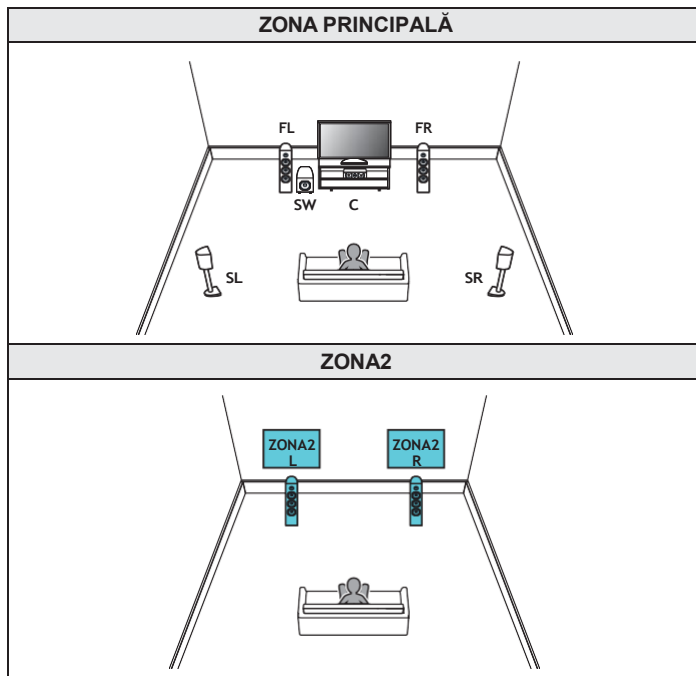

0 Setăți "Assign Mode" la "ZONE2" în meniu. √ p. 206)

## Conectarea unui televizor

Conectați un televizor la această unitate, astfel încât semnalul video de intrare să fie emis către televizor. De asemenea, vă puteți bucura de audio de la televizor pe această unitate. Modul de conectare a unui televizor depinde de conectorii și funcțiile echipate pe televizor.

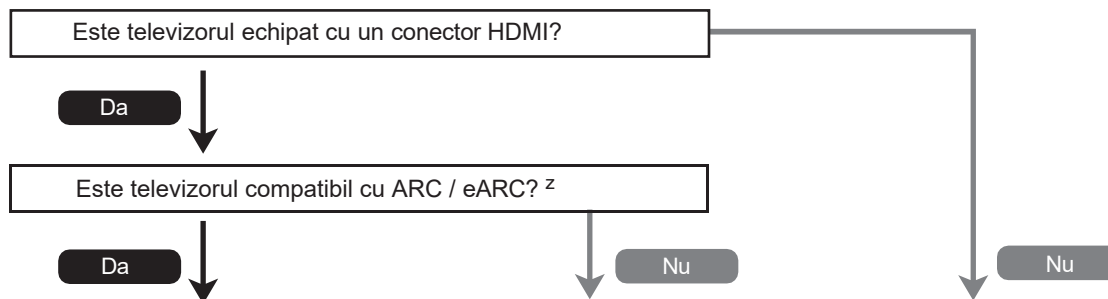

**"Conexiune 1 : Televizor echipat cu un conector HDMI și compatibil cu ARC / eARC"** (✓ p. 51)

### <sup>z</sup> Ce este ARC și eARC?

ARC (Audio Return Channel) trimite semnalul audio înapoi la această unitate folosind același cablu HDMI care trimite semnalul video de la această unitate la televizor. Acest lucru permite acestei unități să proceseze sunetul de la tunerul și aplicațiile încorporate ale televizorului dvs.

Televizoarele cu port eARC (Enhanced Audio Return Channel) oferă un suport suplimentar pentru audio multicanal de mare viteză de biți (Dolby Atmos, Dolby TrueHD, DTS-HD și DTS:X). Vă rugăm să consultați manualul de utilizare al televizorului pentru detalii despre suportul eARC pentru modelul dvs. particular.

### NOTĂ

0 Folosiți un televizor cu o fișă de alimentare cu 2 pini pentru această unitate. Nu conectați un televizor cu o fișă de alimentare cu 3 pini, deoarece aceasta poate provoca zgomot.

Folosind un cablu HDMI de înaltă calitate, conectați un capăt la portul HDMI etichetat "eARC" sau "ARC" de pe televizor. Conectați celălalt capăt la portul

HDMI OUT MONITOR 1 de pe această unitate.

Atunci când este conectat un televizor cu suport eARC, funcția eARC a acestei unități este activată automat și este redat sunetul televizorului. Când este conectat un televizor cu suport ARC, setați "ARC" din meniu la "On". (✓ p. 183)

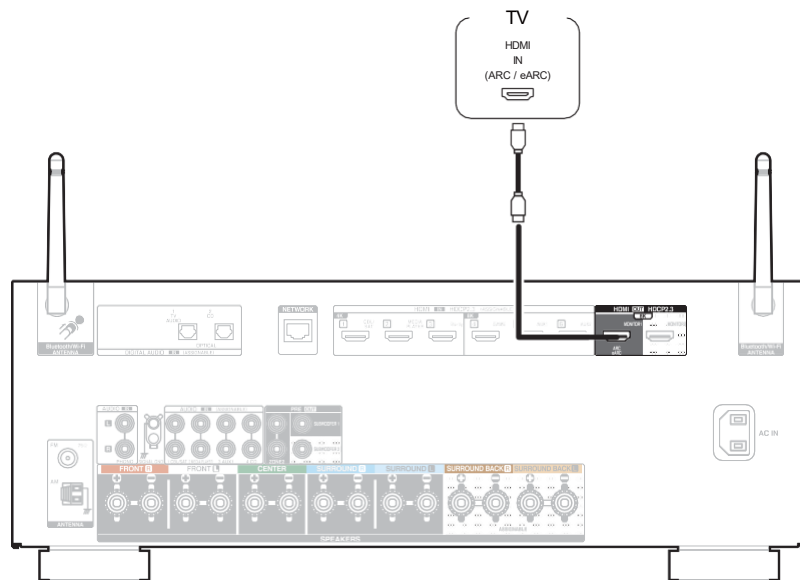

z Pentru televizoarele 4K, vă recomandăm să utilizați un cablu HDMI etichetat "High Speed" și "with Ethernet" .

z Pentru televizoarele 8K, vă recomandăm să utilizați un cablu HDMI etichetat "Ultra High Speed".



0 Este posibil să fie necesare setări ale funcției eARC în funcție de televizorul compatibil cu funcția eARC pe care îl utilizați. Asigurați-vă că funcția eARC este setată la on dacă această setare există pe televizorul dvs. Pentru mai multe informații, consultați manualul de utilizare al televizorului dumneavoastră.

0 Setați "4K/8K Signal Format" la "8K Enhanced" în meniu pentru a vă bucura de video 8K. (✓ p. 188)



## Conexiune 2 : Televizor echipat cu un conector HDMI și incompatibil cu ARC / eARC

Utilizați un cablu HDMI pentru a conecta televizorul la această unitate.

Pentru a asculta audio de la televizor pe această unitate, utilizați un cablu optic pentru a conecta televizorul la această unitate.

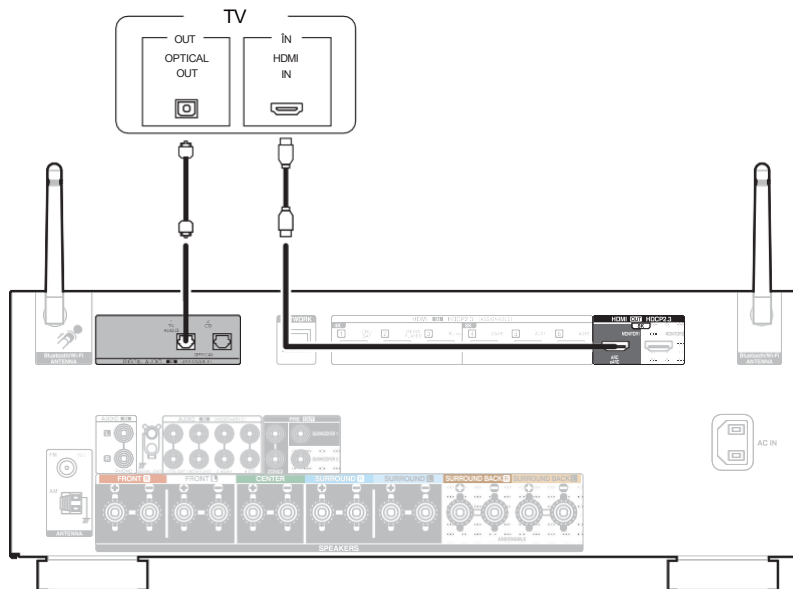

## Conectarea unui dispozitiv de redare

Această unitate este echipată cu conectori de intrare video HDMI și trei tipuri de conectori de intrare audio (HDMI, audio digital și audio). Selectați conectorii de intrare de pe această unitate în funcție de conectorii echipați pe dispozitivul pe care doriți să îl conectați.

Dacă dispozitivul conectat la această unitate este echipat cu un conector HDMI, se recomandă utilizarea conexiunilor HDMI. În conexiunea HDMI, semnalele audio și video pot fi transmise printr-un singur cablu HDMI.

0"Conectarea unui set-top box (tuner de satelit/televizor prin cablu)" ✓ p. 54)

0"Conectarea unui media player" ✓ p. 55)

0"Conectarea unui player Blu-ray Disc sau DVD" ✓ p. 56)

0"Conectarea unei console de jocuri sau a unui dispozitiv de redare compatibil cu 8K" ✓ p. 57)

0"Conectarea unei plăci turnante" ✓ p. 58)



0 Conectați dispozitivele la această unitate, așa cum este indicat de sursele de intrare imprimate pe conectorii de intrare audio/video ai acestei unități.

0 Sursa care este atribuită conectorilor HDMI IN, DIGITAL AUDIO IN și AUDIO IN poate fi schimbată. Consultați "Atribuire intrare" pentru a afla cum să modificați sursa de intrare atribuită conectorilor de intrare. (✓ p. 191)

0 Pentru a reda semnale audio care sunt introduse în această unitate pe un televizor conectat prin HDMI, setați în meniul "HDMI Audio Out" pe "TV". ✓ p. 181)

0 Pentru a vă bucura de conținut protejat de drepturile de autor prin HDCP 2.2 sau HDCP 2.3, utilizați un dispozitiv de redare și un televizor compatibil cu HDCP 2.2 sau HDCP 2.3.



## Conectarea unui set-top box (tuner de satelit/televizor prin cablu)

Această explicație folosește ca exemplu conexiunea cu un tuner de satelit/televizor prin cablu STB.

Selecționați conectorii de intrare de pe această unitate pentru a se potrivi cu conectorii de pe dispozitivul la care doriți să vă conectați.

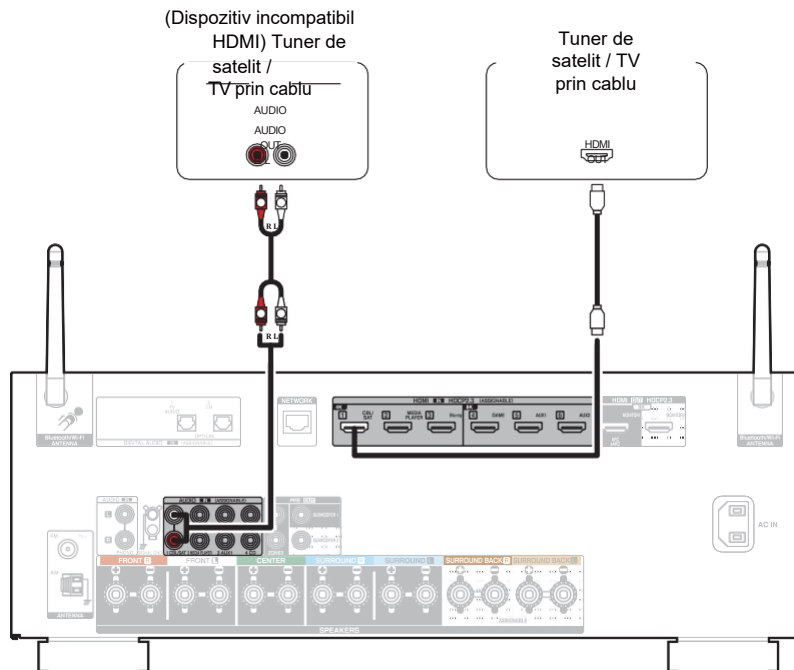

## Conectarea unui player media

Această explicație folosește ca exemplu conexiunea cu un media player.

Selectați conectorii de intrare de pe această unitate pentru a se potrivi cu conectorii de pe dispozitivul la care doriți să vă conectați.

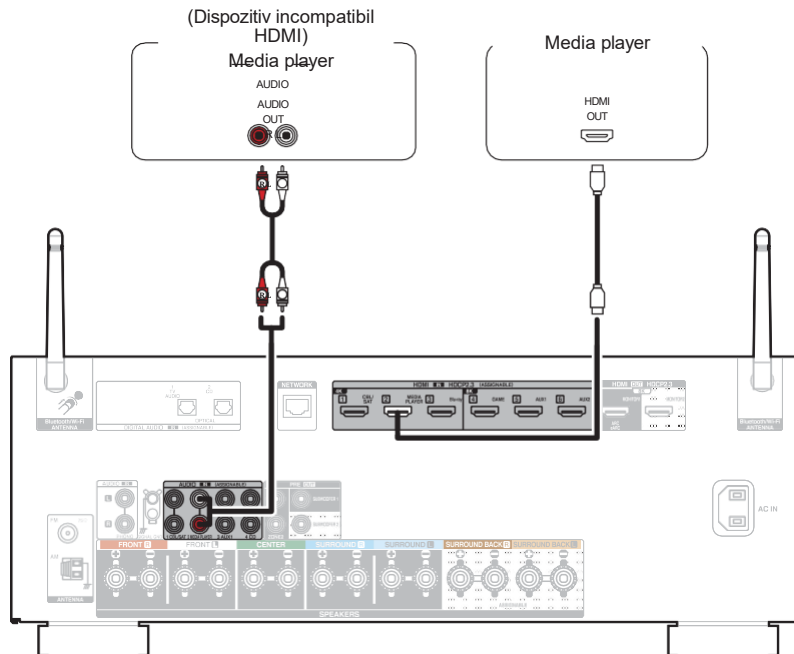

## Conectarea unui player Blu-ray Disc sau DVD

Această explicație folosește ca exemplu conexiunea cu un player Blu-ray Disc sau DVD.

Selecționați conectorii de intrare de pe această unitate pentru a se potrivi cu conectorii de pe dispozitivul la care doriți să vă conectați.

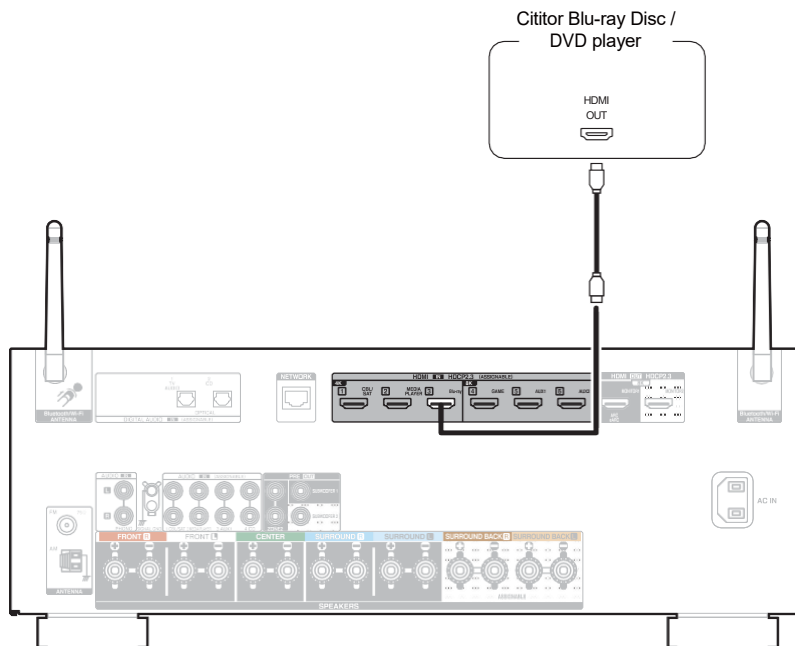



## Conectarea unei console de jocuri sau a unui dispozitiv de redare compatibil cu 8K

Această unitate acceptă semnale video HDMI 8K.

Dacă consola de jocuri sau dispozitivul de redare acceptă 8K, conectați-l la conectorul HDMI 4, HDMI 5 sau HDMI 6 de pe dispozitiv.

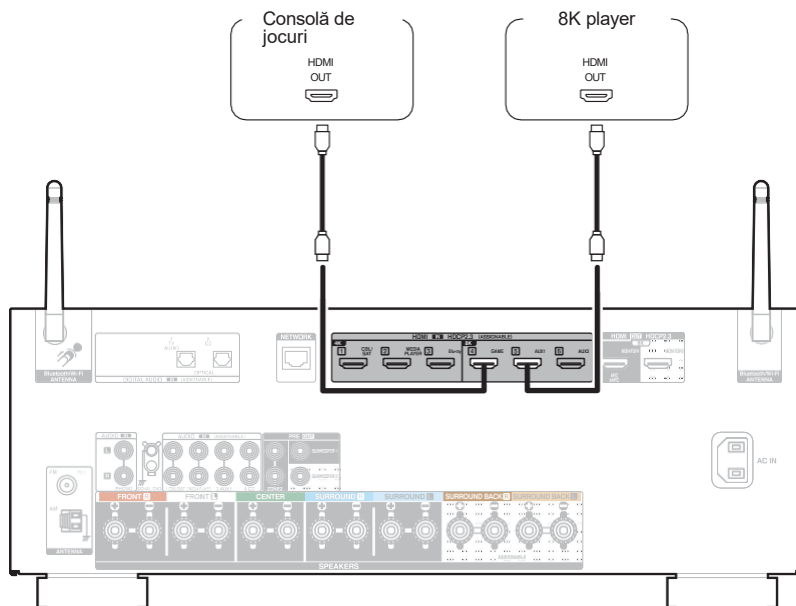

0 Utilizați un "cablu HDMI de viteză ultra mare" certificat pentru a vă bucura de imagini video 8K sau 4K 120Hz.

0 Setări "4K/8K Signal Format" la "8K Enhanced" în meniul pentru a vă bucura de video 8K. (✓ p. 188)

## Conectarea unei plăci turnante

Această unitate este compatibilă cu platanele turnante echipate cu un cartuş fono cu magnet mobil (MM). Atunci când vă conectați la o placă turnantă cu un cartuş cu bobină mobilă (MC) cu ieșire redusă, utilizați un amplificator de cap MC disponibil în comerț sau un transformator de amplificare. Dacă setați sursa de intrare a acestei unități pe "Phono" și creșteți din greșeală volumul fără a avea o placă turnantă conectată, este posibil să auziți un zgomot de bâzâit din difuzoare.

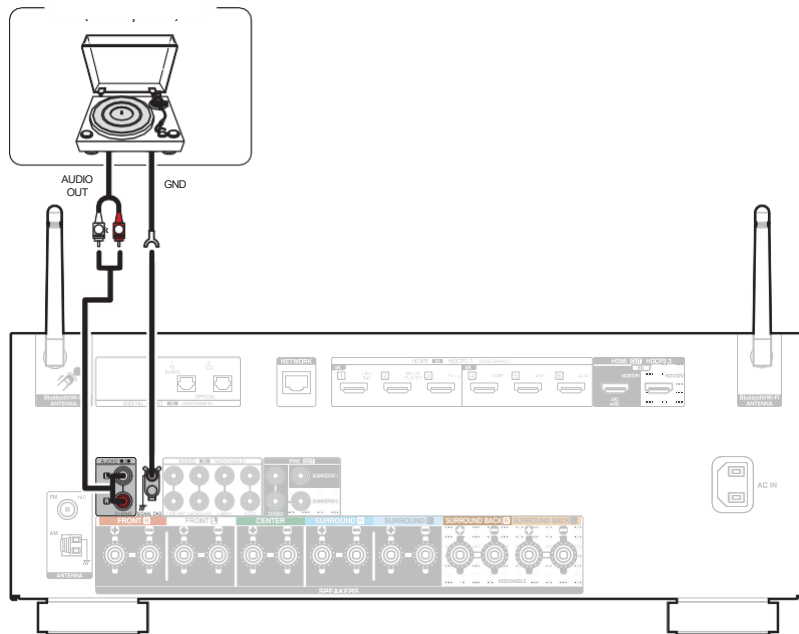

### NOTĂ

Terminalul de împământare (SIGNAL GND) al acestei unități nu este destinat împământării de siguranță. Dacă acest terminal este conectat atunci când există mult zgomot, zgomotul poate fi redus. Rețineți că, în funcție de placa turnantă, conectarea liniei de împământare poate avea efectul invers, de creștere a zgomotului. În acest caz, nu este necesar să conectați linia de împământare.

## Conectarea unui dispozitiv de memorie USB la portul USB

Pentru instrucțiuni de utilizare, consultați "Redarea unui dispozitiv de memorie USB" v p. 69).

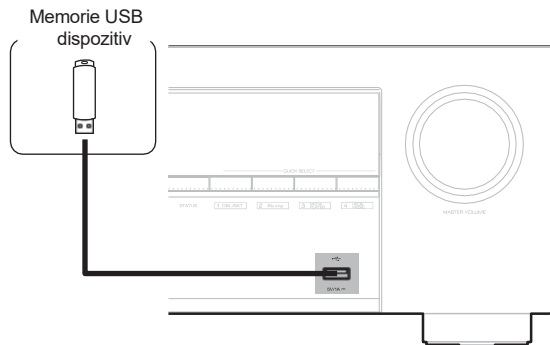

Denon nu garantează că toate dispozitivele de memorie USB vor funcționa sau vor primi energie. Când utilizați o unitate de hard disk USB portabilă (HDD) care a fost livrată cu un adaptor de curent alternativ, utilizați adaptorul de curent alternativ furnizat de acel dispozitiv.

### NOTĂ

Dispozitivele de memorie USB nu vor funcționa prin intermediul unui hub USB.

Nu este posibilă utilizarea acestei unități prin conectarea portului USB al unității la un PC prin intermediul unui cablu USB.

Nu utilizați un cablu prelungitor atunci când conectați un dispozitiv de memorie USB. Acest lucru poate cauza interferențe radio cu alte dispozitive.



## Conectarea antenelor FM/AM (numai pentru modelul FM/AM )

Conectați antenna, acordați o emisiune și apoi mutați antenna la locația în care există cel mai puțin zgomot. Apoi folosiți bandă adezivă etc. pentru a fixa antenna în acest loc. ("Ascultarea emisiunilor FM/AM (numai pentru modelul FM/AM)" (✓ p. 80))



0 Dacă nu reușiți să recepționați un semnal de difuzare bun, vă recomandăm să instalați o antenă de exterior. Pentru detalii, interesați-vă la magazinul de vânzare cu amănuntul de unde ați achiziționat unitatea.

### NOTĂ

0 Asigurați-vă că bornele cablurilor antenei AM în buclă nu ating părțile metalice ale panou.

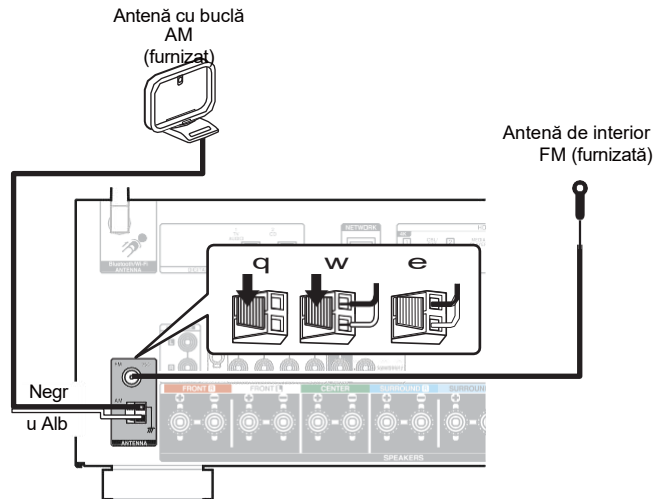

## ■ Utilizarea antenei cu buclă AM

### Suspendarea pe un perete

Suspendați direct pe perete fără asamblare.

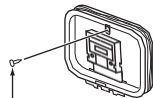

Cuie, pioaneze  
etc.

### Stând singur

Utilizați procedura prezentată mai sus pentru asamblare.

La asamblare, consultați "Asamblarea antenei cu buclă AM".

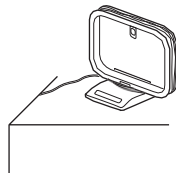

## ■ Ansamblu de antenă cu buclă AM

- 1 Treceți secțiunea suportului prin partea de jos a antenei cu buclă din spate și îndoiți-o în față.
- 2 Introduceți partea proeminentă în gaura pătrată din suport.

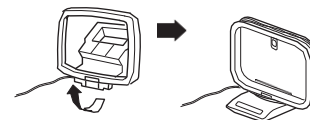
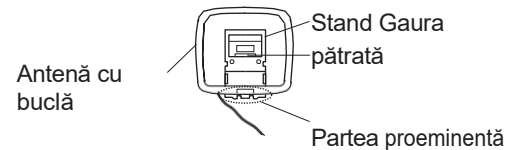

## Conectarea unei antene DAB/FM (numai pentru modelul FM/DAB )

După conectarea antenei și recepționarea unui semnal DAB, găsiți poziția la care recepția este cea mai bună cu ajutorul funcției "Tuning Aid", apoi fixați antenă cu bandă în această poziție. Vă rugăm să urmați instrucțiunile "Verificarea intensității de recepție a posturilor (Ajutor de reglare)" ✓ p. 100) pentru a obține cel mai bun rezultat.

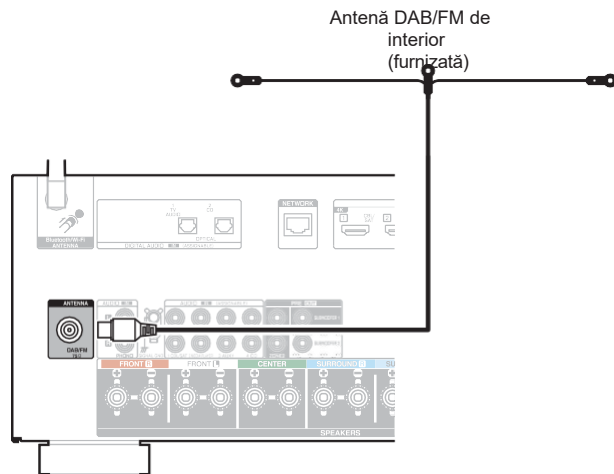

- 0 Pentru cele mai bune rezultate cu antena de interior furnizată, orientați antena de-a lungul unui perete astfel încât să fie întinsă orizontal și paralelă cu podeaua (dar deasupra podelei), apoi fixați cele două file de capăt pe perete. Acest tip de antenă este direcțional și cele mai bune rezultate vor fi obținute atunci când este orientată corect spre locația de transmisie.
- 0 De exemplu, dacă turnul de transmisie se află la nord, atunci cele două capete ale antenei (cu filele) trebuie să fie întinse spre vest și est.
- 0 Dacă nu reușiți să recepționați un semnal de difuzare bun, vă recomandăm să instalați o antenă de exterior. Pentru detalii, interesați-vă la magazinul de vânzare cu amănuntul de unde ați achiziționat unitatea.

## Conectarea la o rețea locală (LAN)

Această unitate se poate conecta la o rețea utilizând o rețea LAN cu fir sau o rețea LAN fără fir. Puteți conecta această unitate la rețeaua dvs. de domiciliu (LAN) pentru a permite diverse tipuri de redare și operațiuni, așa cum este descris mai jos.

- 0 Redare audio din rețea, cum ar fi Internet Radio și de pe serverul (serverele) media
- 0 Redarea serviciilor de streaming de muzică
- 0 Utilizarea funcției Apple AirPlay
- 0 Funcționare pe această unitate prin intermediul rețelei
- 0 Funcționare cu sistemul de sunet wireless HEOS cu mai multe camere
- 0 Actualizare firmware

**Pentru conexiuni la internet, contactați un ISP (Internet Service Provider) sau un magazin de calculatoare.**

### LAN cu fir

Pentru a realiza conexiuni prin intermediul unei rețele LAN cu fir, utilizați un cablu LAN pentru a conecta routerul la această unitate, așa cum se arată în figura de mai jos.

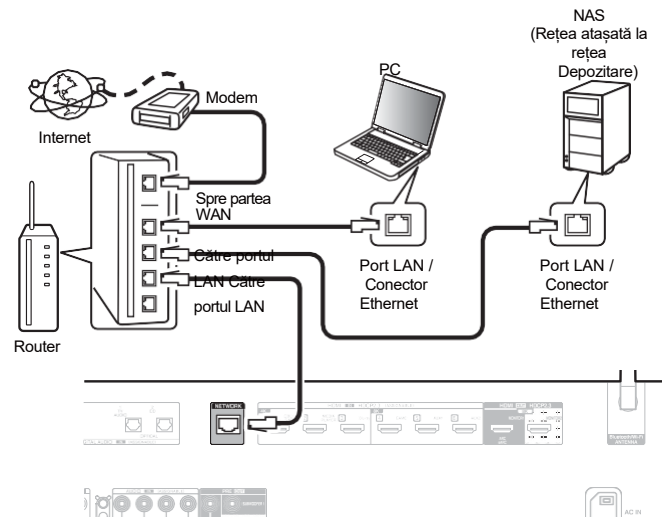

## LAN fără fir

Atunci când vă conectați la rețea prin intermediul unei rețele LAN fără fir, conectați antenele externe pentru conectarea conectivității Bluetooth/Wireless la panoul din spate și puneți-le în poziție verticală.

Consultați "Configurarea Wi-Fi" pentru a afla cum să vă conectați la un router LAN fără fir. (✓ p. 217)

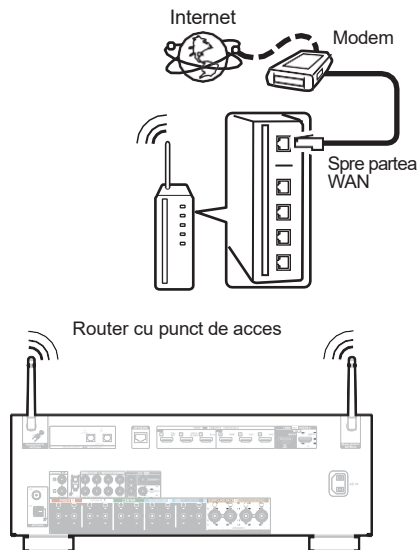

0 Când utilizați această unitate, vă recomandăm să folosiți un router echipat cu următoarele funcții:

0 Server DHCP încorporat

Această funcție atribuie automat adrese IP în rețeaua locală.

0 Comutator 100BASE-TX încorporat

Atunci când conectați mai multe dispozitive, vă recomandăm un hub de comutare cu o viteză de 100 Mbps sau mai mare.

0 Folosiți numai un cablu ecranat STP sau ScTP LAN (ușor de procurat de la magazinele de electronice). (se recomandă CAT-5 sau mai mare)

0 Se recomandă utilizarea unui cablu LAN normal de tip ecranat.

Dacă se utilizează un cablu de tip plat sau un cablu de tip neecranat, alte dispozitive ar putea fi afectate de zgomot.

0 Când utilizați această unitate conectată la o rețea fără funcție DHCP, configurați adresa IP etc. în "Rețea". (✓ p. 216)

### NOTĂ

0 Tipurile de routere care pot fi utilizate depind de ISP. Contactați furnizorul dvs. de servicii de internet sau un magazin de calculatoare pentru detalii.

0 Această unitate nu este compatibilă cu PPPoE. Este necesar un router compatibil PPPoE dacă linia contractată nu este setată cu PPPoE.

0 Nu conectați un conector NETWORK direct la portul LAN / conectorul Ethernet al computerului dumneavoastră.

0 Diverse servicii online pot fi întrerupte fără notificare prealabilă.





## Conectarea cablului de alimentare

După finalizarea tuturor conexiunilor, introduceți fișa de alimentare în priza de curent.

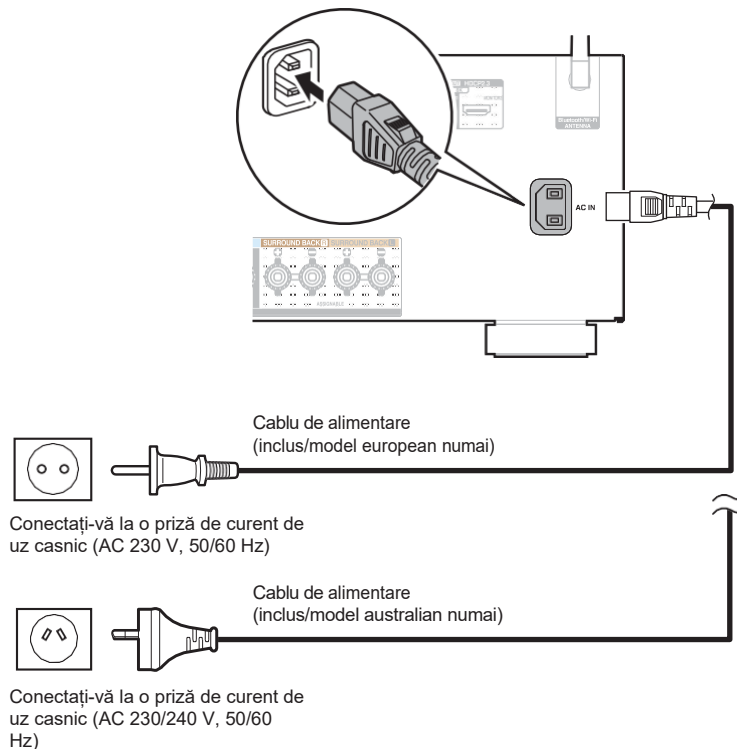

## ■ Cuprins

### Operare de bază

Pomirea alimentării	67
Selectarea sursei de intrare	67
Reglarea volumului	68
Oprirea temporară a sunetului (Muting)	68
Selectarea unui mod de sunet	135

### Redarea unui dispozitiv

Redarea unui cititor de discuri Blu-ray/lector DVD	68
Redarea unui dispozitiv de memorie USB	69
Ascultarea de muzică pe un dispozitiv Bluetooth	73
Ascultarea de audio pe căștile Bluetooth	77
Ascultarea emisiunilor FM/AM (numai pentru modelul FM/AM)	80
Ascultarea emisiunilor FM/DAB (numai pentru modelul FM/DAB)	91

### Redare audio/serviciu de rețea

Ascultarea radioului pe internet	107
Redarea fișierelor stocate pe un PC sau NAS	109
Obținerea aplicației HEOS	113
Funcția AirPlay	122
Funcția Spotify Connect	125

### Funcții convenabile

Funcții convenabile	126
Funcția de control HDMI	147
Funcția de temporizare a somnului	148
Funcția de selecție rapidă plus	150
Funcția de blocare a panoului	154
Funcția de blocare la distanță	156

### Alte funcții

Funcția de control web	157
Redare în ZONE2 (altă cameră)	160



## Operare de bază

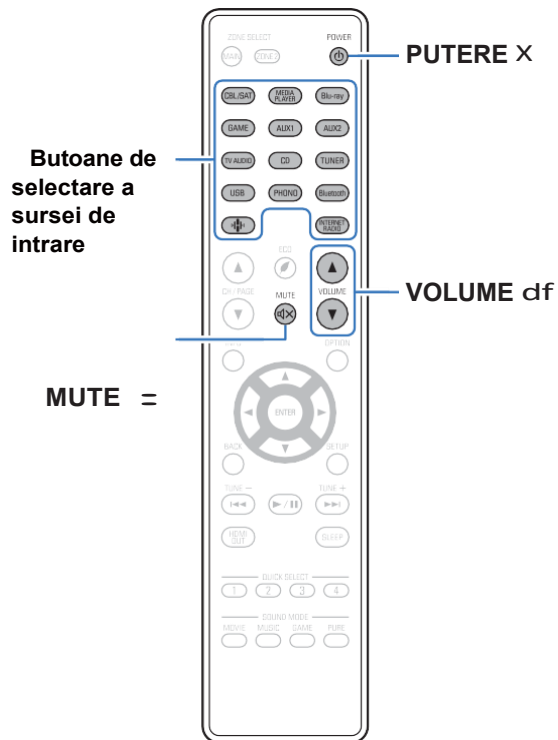

### Pornirea alimentării

#### 1 Apăsați POWER X pentru a porni alimentarea unității.



0 Puteți apăsa butonul de selectare a sursei de intrare atunci când unitatea este în modul de așteptare pentru a porni aparatul.

0 Puteți, de asemenea, să comutați alimentarea în standby apăsând X pe unitatea principală.

### Selectarea sursei de intrare

#### 1 Apăsați butonul de selectare a sursei de intrare care urmează să fie redată.

Sursa de intrare dorită poate fi selectată direct.



0 De asemenea, puteți selecta sursa de intrare prin rotirea SOURCE SELECT de pe unitatea principală.

## Reglarea volumului

### 1 Utilizați VOLUME de pentru a regla volumul.



0 Domeniul variabil diferă în funcție de semnalul de intrare și de setarea nivelului canalului.

0 De asemenea, puteți regla volumul principal prin rotirea MASTER VOLUME de pe unitatea principală.

## Oprirea temporară a sunetului (Muting)

### 1 Apăsați MUTE :

0 Indicatorul MUTE de pe afișaj clipește.

0 h apare pe ecranul televizorului.



0 Sunetul este redus la nivelul setat la "Mute Level" în meniul. (p. 176)

0 Pentru a anula mute, reglați volumul sunetului sau apăsați din nou MUTE .

0 Dacă h este afișat pe ecranul televizorului timp de mai mult de 5 minute când "Screen Saver" este setat pe "On", simbolul h se deplasează aleatoriu pe ecranul televizorului. (p. 188)

## Redarea unui player de discuri Blu-ray/player DVD

În cele ce urmează este descrisă procedura de redare a playerului Blu-ray Disc/ DVD player.

### 1 Pregătiți pentru redare.

A Porniți televizorul, subwooferul și playerul.

B Schimbați intrarea televizorului la intrarea acestei unități.

### 2 Apăsați POWER X pentru a porni unitatea.

### 3 Apăsați Blu-ray sau DVD pentru a comuta o sursă de intrare pentru un player utilizat pentru redare.

### 4 Porniți playerul de discuri Blu-ray sau DVD.

### ■ Redare surround (p. 135)



## Redarea unui dispozitiv de memorie USB

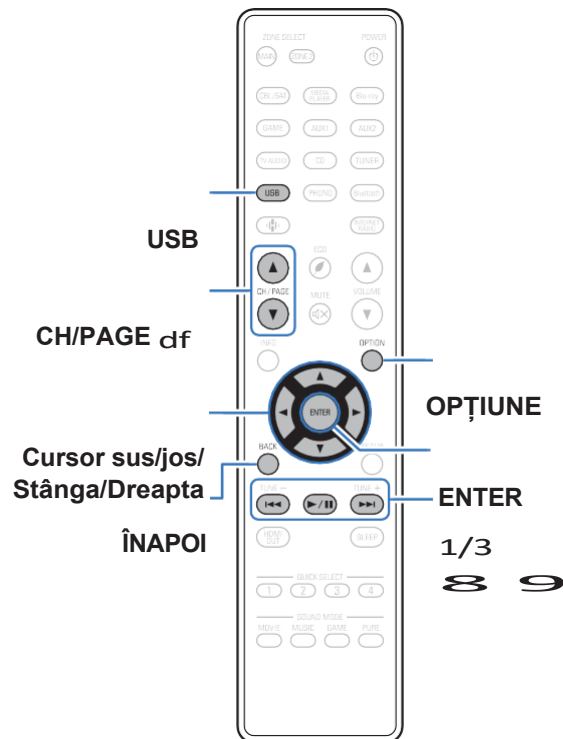

- 0 Redarea fișierelor muzicale stocate pe un dispozitiv de memorie USB.
- 0 Pe această unitate pot fi redate numai dispozitive de memorie USB conforme cu standardele clasei de stocare în masă.
- 0 Această unitate este compatibilă cu dispozitivele de memorie USB în format "FAT32" sau "NTFS".
- 0 Tipurile de format audio și specificațiile acceptate de această unitate pentru redare sunt următoarele.  
Consultați "Redarea unui dispozitiv de memorie USB"  $\checkmark$  p. 271) pentru detalii.

- 0 WMA
- 0 MP3
- 0 WAV
- 0 MPEG-4 AAC
- 0 FLAC
- 0 Apple Lossless
- 0 DSD

## Redarea fișierelor stocate pe dispozitive de memorie USB

- 1 Introduceți un dispozitiv de memorie USB formatat "FAT32" sau "NTFS" în portul USB.
- 2 Apăsați USB pentru a comuta sursa de intrare pe "USB".
- 3 Selectați numele acestei unități.

4

Răsfoiți muzica de pe dispozitivul de memorie USB și selectați ceva de redat.



0 Când selectați ceva pentru a reda, veți fi întrebat cum doriți să puneți muzica în coadă.

Insează elementul în coada de așteptare după ce

**Play Now (Redare acum):** piesa în curs de redare și redă imediat elementul selectat.

**Joacă acum & Înlocuiește coada:** Șterge coada de așteptare și redă imediat elementul selectat.

**Joacă următorul:** Insează elementul în coada de așteptare după melodia curentă și îl redă la sfârșitul melodiei curente.

**Adăugați la sfârșitul cozii de așteptare:** Adaugă elementul la



sfârșitul cozii.



## 5 Utilizați cursorul sus/jos pentru a selecta "Play Now" sau "Play Now & Replace Queue", apoi apăsați ENTER.

Începe redarea.

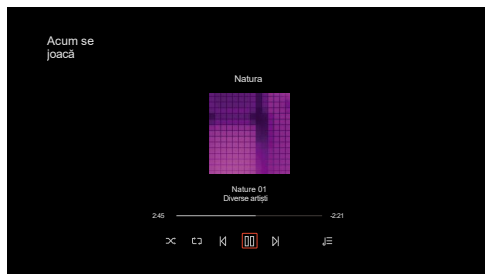

Butoane de operare	Funcție
1/3	Redare / Pauză
8 9	Treceți la piesa anterioară / Treceți la piesa următoare
CH/PAGE d f	Treceți la pagina anterioară/pagina următoare în afișarea listei



0 Atunci când un fișier muzical MP3 include date de copertă de album, aceasta poate fi afișată în timpul redării fișierului.

### NOTĂ

- 0 Rețineți că Denon nu își asumă nicio responsabilitate pentru orice problemă apărută cu datele de pe un dispozitiv de memorie USB atunci când utilizați această unitate împreună cu dispozitivul de memorie USB.
- 0 Când un dispozitiv de memorie USB este conectat la această unitate, unitatea încarcă toate fișierele de pe dispozitivul de memorie USB. Încărcarea poate dura ceva timp dacă dispozitivul de memorie USB conține un număr mare de dosare și/sau fișiere.

## ■ Operațiuni accesibile prin intermediul meniului de opțiuni

0"Reglarea audibilității dialogului și a vocii (Dialog Enhancer)"  
(✓ p. 128)

0"Reglarea volumului fiecărui canal pentru a se potrivi cu sursa de  
intrare (Channel Level Adjust)" (✓ p. 129)

0"Reglarea tonului (Tone)" ✓ p. 130)

0"Reglarea întârzierii audio (Audio Delay)" ✓ p. 131)

0"Afișarea videoclipului dorit în timpul redării audio (Video Select)"  
(✓ p. 132)

0"Redarea aceleași muzici în toate zonele (All Zone Stereo)" ✓ p. 133)

0"Modificarea setărilor difuzorului pentru a se potrivi cu mediul de  
ascultare (Presetare difuzor)" (✓ p. 134)





## Ascultarea de muzică pe un dispozitiv Bluetooth

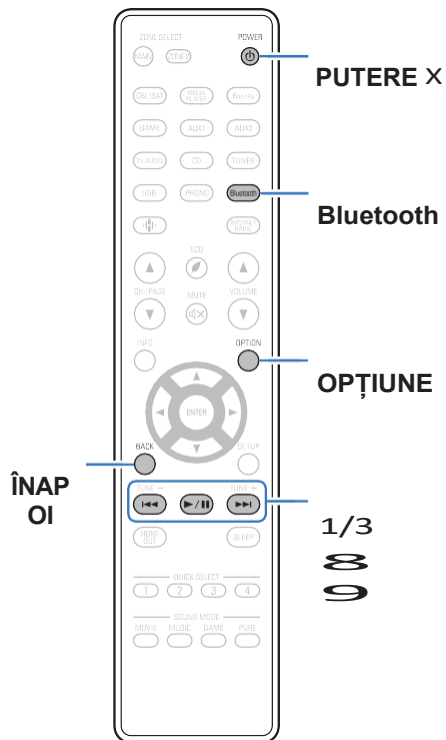

Fișierele muzicale stocate pe dispozitive Bluetooth, cum ar fi telefoane inteligente, playere de muzică digitală etc., pot fi ascultate pe această unitate prin împerecherea și conectarea acestei unități cu dispozitivul Bluetooth.

Comunicarea este posibilă până la o distanță de aproximativ 30 m.

### NOTĂ

0 Pentru a reda muzică de pe un dispozitiv Bluetooth, acesta trebuie să fie compatibil cu profilul A2DP.

## Redarea muzicii de pe un dispozitiv Bluetooth

Pentru a vă bucura de muzică de la un dispozitiv Bluetooth pe această unitate, dispozitivul Bluetooth trebuie mai întâi să fie asociat cu această unitate.

Odată ce dispozitivul Bluetooth a fost asociat, nu mai este necesar să fie asociat din nou.

### 1 Pregătiți pentru redare.

- A Conectați antenele externe furnizate pentru conectivitatea Bluetooth/ Wireless la conectorii de antenă Bluetooth/ Wireless LAN de pe panoul din spate. (✓ p. 23)
- B Apăsați POWER X pentru a porni alimentarea unității.

### 2 Apăsați Bluetooth.

La prima utilizare, aparatul va intra în modul de împerechere. În mod automat și "Pairing..." va apărea pe afișajul unității.

### 3 Activați setările Bluetooth pe dispozitivul mobil.

### 4 Selectați această unitate atunci când numele acesteia apare în lista de dispozitive afișată pe ecranul dispozitivului Bluetooth.

Conectați-vă la dispozitivul Bluetooth în timp ce "Pairing" este afișat pe ecranul unității.

Efectuați conexiunea cu dispozitivul Bluetooth aproape de unitate (aproximativ 1 m).

### 5 Ascultați muzică utilizând orice aplicație de pe dispozitivul Bluetooth.

Dispozitivul Bluetooth poate fi, de asemenea, operat cu ajutorul telecomenzii control al acestei unități.

Data următoare când se apasă butonul Bluetooth de pe telecomandă, această unitate se conectează automat la ultimul dispozitiv Bluetooth care a fost conectat.

Butoane de operare	Funcție
1/3	Redare / Pauză
8 9	Treceți la piesa anterioară / Treceți la piesa următoare



Apăsați STATUS pe această unitate în timpul redării pentru a comuta afișajul între numele titlului, numele artistului, numele albumului etc.



## Împerecherea cu alte dispozitive Bluetooth

Împerecheați un dispozitiv Bluetooth cu această unitate.

### 1 Activați setările Bluetooth pe dispozitivul mobil.

### 2 Țineți apăsat butonul Bluetooth de pe unitatea de telecomandă timp de cel puțin 3 secunde.

Această unitate va intra în modul de împerechere.

### 3 Selectați această unitate atunci când numele acesteia apare în lista de dispozitive afișată pe ecranul dispozitivului Bluetooth.



0 Această unitate poate fi împerecheată cu un număr maxim de 8 dispozitive Bluetooth. Atunci când un al 9-lea dispozitiv Bluetooth este asociat, acesta va fi înregistrat în locul celui mai vechi dispozitiv înregistrat.

0 Puteți, de asemenea, să intrați în modul de împerechere apăsând butonul OPTION atunci când este afișat ecranul de redare Bluetooth și selectând "Pairing Mode" din meniul de opțiuni afișat.

#### NOTĂ

0 Pentru a opera dispozitivul Bluetooth cu telecomanda acestei unități, dispozitivul Bluetooth trebuie să fie compatibil cu profilul AVRCP.

0 Nu se garantează că telecomanda acestei unități funcționează cu toate dispozitivele Bluetooth.

0 În funcție de tipul de dispozitiv Bluetooth, această unitate emite audio care este cuplat la setarea volumului de pe dispozitivul Bluetooth.

#### ■ Operațiuni accesibile prin intermediul meniului de opțiuni

0 "Împerecherea cu alte dispozitive Bluetooth" ∨ p. 75)

0 "Reglarea audibilității dialogului și a vocii (Dialog Enhancer)" (∨ p. 128)

0 "Reglarea volumului fiecărui canal pentru a se potrivi cu sursa de intrare (Channel Level Adjust)" (∨ p. 129)

0 "Reglarea tonului (Tone)" ∨ p. 130)

0 "Reglarea întârzierii audio (Audio Delay)" ∨ p. 131)

0 "Afișarea videoclipului dorit în timpul redării audio (Video Select)" (∨ p. 132)

0 "Redarea aceleiași muzici în toate zonele (All Zone Stereo)" ∨ p. 133)

0 "Modificarea setărilor difuzorului pentru a se potrivi cu mediul de ascultare (Presetare difuzor)" (∨ p. 134)



## Reconectarea la această unitate de la un dispozitiv Bluetooth

După ce împerecherea este finalizată, dispozitivul Bluetooth poate fi conectat fără a efectua nicio operațiune pe această unitate. Această operațiune trebuie efectuată și atunci când comutați dispozitivul Bluetooth pentru redare.

- 1** Dacă un dispozitiv Bluetooth este conectat în prezent, dezactivați setarea Bluetooth a dispozitivului respectiv pentru a-l deconecta.
- 2** Activați setarea Bluetooth a dispozitivului Bluetooth care urmează să fie conectat.
- 3** Selectați această unitate din lista de dispozitive Bluetooth de pe dispozitivul Bluetooth.
- 4** Ascultați muzică utilizând orice aplicație de pe dispozitivul Bluetooth.



0 Ecranul trece automat la ecranul de redare "Bluetooth" dacă este conectat un dispozitiv Bluetooth în timp ce această unitate este pornită.

0 Când setarea "Network Control" a acestei unități este setată la "Always On" și un dispozitiv Bluetooth este conectat cu unitatea în starea de așteptare, alimentarea unității va fi pornită automat. (✓ p. 220)



## Ascultarea de audio pe căștile Bluetooth

Puteți asculta sunetul redat prin ZONA PRINCIPALĂ a acestei unități pe căștile Bluetooth.

Emiteți sunetul audio de la difuzoarele conectate și de la căștile Bluetooth simultan sau numai cu ajutorul căștilor Bluetooth.

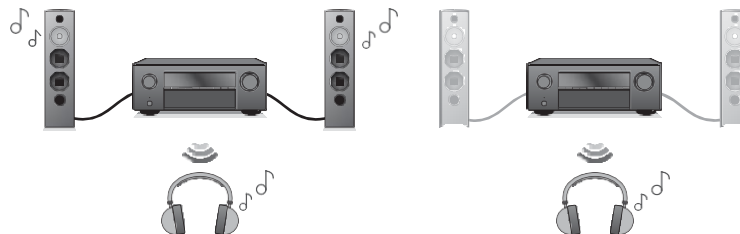

(Mod de ieșire: Bluetooth + difuzoare) (Mod de ieșire: doar Bluetooth)

## Ascultarea de audio pe căștile Bluetooth

- 1 **Setați "Transmitter" la "On" din meniul "General" - "Bluetooth Transmitter" din meniu.**  
(✓ p. 229)
- 2 **Selectați "Output Mode" și setați metoda de ieșire audio.**

<b>Bluetooth + difuzoare (implicit):</b>	Sunetul este transmis către căștile Bluetooth și către difuzoarele din zona principală. Această ieșire simultană este potrivită pentru seri de film în familie și alte activități de grup.
<b>Numai Bluetooth:</b>	Sunetul este emis numai către căștile Bluetooth. Acesta este potrivit pentru a asculta muzică sau pentru a viziona filme de unul singur noaptea, când trebuie să păstrați liniștea.
- 3 **Intrați în modul de împerechere pe căștile Bluetooth pe care doriți să le conectați la această unitate.**
- 4 **Selectați "Device List" și selectați numele căștilor Bluetooth din lista de dispozitive.**
- 5 **Reglați volumul căștilor Bluetooth conectate după ce conexiunea este finalizată.**



0 "Output Mode" poate fi, de asemenea, setat de la "Bluetooth Transmitter" din meniul de opțiuni.

0 Difuzoarele Bluetooth compatibile cu profilul A2DP pot fi conectate urmând aceiași pași utilizați pentru conectarea căștilor Bluetooth.

### NOTĂ

0 Volumul căștilor Bluetooth nu poate fi reglat de la această unitate. Reglați volumul căștilor Bluetooth.

0 Modul stereo este fixat ca mod de sunet atunci când se utilizează căști Bluetooth. Orice mod de sunet și alte setări audio nu sunt reflectate în ieșirea audio pe căștile Bluetooth.

Setările audio, modurile de sunet și modul All Zone Stereo nu sunt disponibile în timp ce utilizați căști Bluetooth și "Output Mode" este setat pe "Bluetooth Only".

0 Este posibil ca sunetul să fie întârziat atunci când este trimis prin Bluetooth.

0 Căștile Bluetooth nu pot fi conectate atunci când se utilizează o sursă de intrare Bluetooth în orice zonă.

În plus, selectarea unei surse de intrare Bluetooth în orice zonă va încheia conexiunea dintre această unitate și căștile Bluetooth.

0 Căștile Bluetooth nu pot fi conectate atunci când această unitate este grupată în aplicația HEOS App.

### ATENȚIE:

#### Utilizarea căștilor Bluetooth fără o funcție de reglare a volumului

0 Pentru a evita pierderea auzului, nu conectați căști Bluetooth care nu au funcția de reglare a volumului.

0 Este posibil ca volumul căștilor Bluetooth să fie neașteptat de ridicat atunci când această unitate se conectează la căști Bluetooth.

0 Volumul căștilor Bluetooth nu poate fi reglat de la această unitate.



## Reconectarea la o cască Bluetooth

Urmați oricare dintre pașii de mai jos pentru a reconecta cele mai recent utilizate căști Bluetooth:

0 Reconectați-vă la această unitate cu ajutorul funcției de reconectare a căștilor Bluetooth.

0 Mergeți la "Bluetooth Transmitter" și apoi selectați "Reconnect" în meniul de opțiuni.

0 Dacă "Output Mode" este setat la "Bluetooth + Speakers", această unitate se va conecta automat la cele mai recent folosite căști Bluetooth atunci când este pornită.

0 Selectați dispozitivul pe care doriți să îl conectați din "Device List" (Lista dispozitivelor) de la "Bluetooth Transmitter" (Transmițător Bluetooth) din meniul. (✓ p. 229)

## Deconectarea căștilor Bluetooth

Efectuați oricare dintre următorii pași pentru a deconecta căștile Bluetooth:

0 Opriti căștile Bluetooth.

0 Mergeți la "Bluetooth Transmitter" și apoi selectați "Disconnect" (Deconectare) în meniul de opțiuni.

0 În meniul de configurare, mergeți la "General" - "Bluetooth Transmitter" și setați "Transmitter" la Off. (✓ p. 229)



## Ascultarea emisiunilor FM/AM (numai pentru modelul FM/AM)

Puteți utiliza tunerul încorporat al acestei unități pentru a asculta emisiuni FM și emisiuni AM.

Asigurați-vă mai întâi că antena FM și antena cu buclă AM sunt conectate la această unitate.

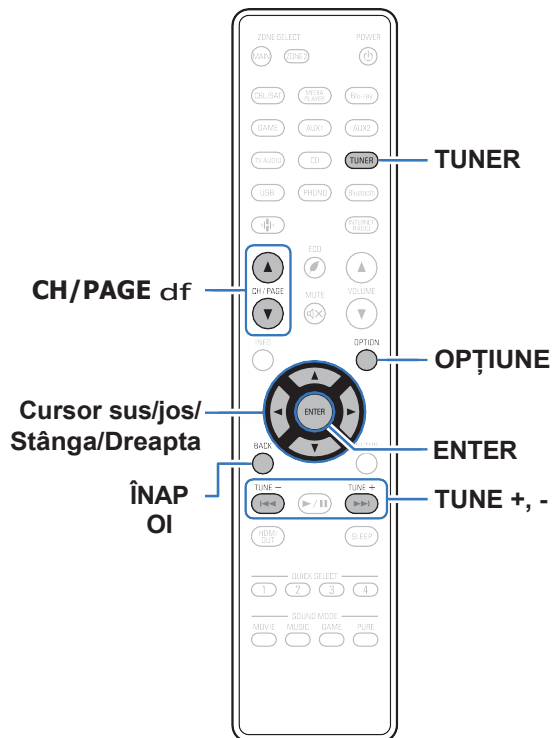



## Ascultarea emisiunilor FM/AM

- 1 **Conectați antena.** ("Conectarea antenelor FM/AM (numai pentru modelul FM/AM)" (☺ p. 60))
- 2 **Apăsați TUNER** pentru a comuta sursa de intrare pe "Tuner".

G Ecranul televizorului H

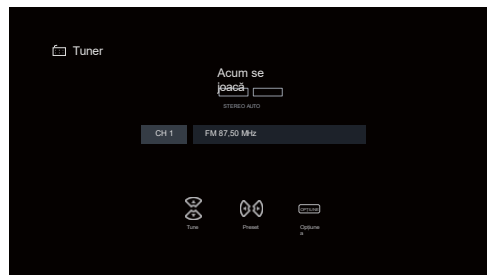

G Display al acestei unități H

01 FM 87.50MHz

- 3 **Apăsați OPTION.**

Se afișează ecranul meniului de opțiuni.

- 4 **Utilizați cursorul sus/jos pentru a selecta "FM/AM", apoi apăsați ENTER.**

- 5 **Utilizați cursorul stânga/dreapta pentru a selecta "FM" sau "AM", apoi apăsați ENTER.**

**FM:** Când ascultați o emisiune FM.

**AM:** Când ascultați o emisiune AM.

- 6 **Apăsați TUNE + sau TUNE - pentru a selecta postul pe care doriți să-l ascultați.**

Scanarea este efectuată până când se găsește un post de radio disponibil. Atunci când găsește un post de radio, se oprește automat scanarea și se conectează.



0 Modurile de recepție a emisiunilor FM constau în modul "Auto" care caută automat posturile de emisie disponibile și modul "Manual" care vă permite să vă acordați folosind butoanele pentru a schimba frecvența. Setarea implicită este "Auto". De asemenea, puteți utiliza "Direct Tune" pentru a vă acorda prin introducerea directă a frecvenței.

În modul "Auto", nu puteți acorda posturi de radio dacă recepția nu este bună. În acest caz, utilizați modul "Manual" sau modul "Direct Tune" pentru a le acorda.

Butoane de operare	Funcție
<b>TUNE +, -</b>	Selectează postul de radio (sus/jos)
<b>CH/PAGE d f</b>	Selectează posturile de radio
presetate <b>Cursor sus/jos</b>	Selectează postul de radio
(sus/jos) <b>Cursor stânga/dreapta</b>	Selectează posturile de radio presetate

## ■ Operațiuni accesibile prin intermediul meniului de opțiuni

- 0"Acordarea prin introducerea frecvenței (Acordare directă)" ✓ p. 83
- 0"RDS Search" ✓ p. 83
- 0"Căutare PTY" ✓ p. 84
- 0"Căutare TP" ✓ p. 85
- 0"Text radio" ✓ p. 85
- 0"Schimbarea modului de reglare (Tune Mode)" ✓ p. 86
- 0"Acordarea posturilor și preselecția automată a acestora (memorie de preselecție automată)" ✓ p. 86
- 0"Preselecția postului de radiodifuziune curent (Memorie presetată)" ✓ p. 87
- 0"Specificați un nume pentru postul de difuzare presetat (Preset Name)" ✓ p. 88
- 0"Trecerea peste posturile de difuzare presetate (Preset Skip)" ✓ p. 89
- 0"Reglarea audibilității dialogului și a vocii (Dialog Enhancer)" ✓ p. 128
- 0"Reglarea volumului fiecărui canal pentru a se potrivi cu sursa de intrare (Channel Level Adjust)" ✓ p. 129
- 0"Reglarea tonului (Tone)" ✓ p. 130
- 0"Reglarea întârzierii audio (Audio Delay)" ✓ p. 131
- 0"Afișarea videoclipului dorit în timpul redării audio (Video Select)" ✓ p. 132
- 0"Redarea aceleiași muzici în toate zonele (All Zone Stereo)" ✓ p. 133
- 0"Modificarea setărilor difuzorului pentru a se potrivi cu mediul de ascultare (Presetare difuzor)" ✓ p. 134



## Acordarea prin introducerea frecvenței (Direct Tune)

Puteți introduce direct frecvența de recepție pentru a o acorda.

### 1 Apăsați **OPTION** atunci când sursa de intrare este "Tuner".

Se afișează ecranul meniului de opțiuni.

### 2 Utilizați cursorul sus/jos pentru a selecta "Direct Tune", apoi apăsați **ENTER**.

Se afișează ecranul care vă permite să introduceți frecvența.

### 3 Utilizați cursorul sus/jos pentru a selecta un număr, apoi apăsați cursorul dreapta.

↳ Dacă se apasă cursorul Stânga, se anulează intrarea imediat precedentă.

### 4 Repetați pasul 3 și introduceți frecvența postului de radio pe care doriți să îl ascultați.

### 5 Când setarea este finalizată, apăsați **ENTER**.

Frecvența presetată este acordată.

## Căutare RDS

RDS este un serviciu de radiodifuziune care permite unui post de radio să trimită informații suplimentare pe lângă semnalul obișnuit al programului radio.

Utilizați această funcție pentru a acorda automat posturile FM care oferă serviciul RDS.

Rețineți că funcția RDS funcționează numai atunci când recepționați posturi compatibile RDS.

### 1 Apăsați **OPTION** atunci când sursa de intrare este "Tuner".

Se afișează ecranul meniului de opțiuni.

### 2 Utilizați cursorul sus/jos pentru a selecta "RDS Search", apoi apăsați **ENTER**.

### 3 Apăsați **ENTER**.

Căutarea posturilor RDS începe automat.



↳ Dacă utilizați cursorul Stânga/Dreapta în termen de 5 secunde după ce numele postului de difuzare este afișat pe ecran, puteți căuta un alt post.



## Căutare PTY

Utilizați această funcție pentru a găsi posturi RDS care difuzează un tip de program desemnat (PTY).

PTY identifică tipul de program RDS.

Tipurile de programe și afișajele acestora sunt următoarele:

<b>ȘTIRI</b>	Știri
<b>AFACERI</b>	Actualități
<b>INFO</b>	Informații
<b>SPORT</b>	Sport
<b>EDUCATE</b>	Educație
<b>DRAMA</b>	Educație
<b>CULTURA</b>	Teatru Cultură
<b>ȘTIINȚĂ</b>	Știință Variat
<b>VARIATE</b>	Muzică pop
<b>POP M</b>	Muzică
<b>ROCK M</b>	rock
<b>EASY M</b>	Easy Listening Music
<b>LUMINOS M</b>	Muzică ușoară
<b>CLASICĂ</b>	Clasică ușoară
<b>ALTE M</b>	Clasică serioasă Alte

muzici

<b>VREMEA</b>	Vremea
<b>FINANȚE</b>	Finanțe
<b>COPII</b>	Program pentru copii
<b>SOCIAL</b>	copii Afaceri
<b>RELIGIE</b>	sociale Religie
<b>TELEFON ÎN</b>	Phone In
<b>TRAVEL</b>	Travel
<b>LOCURI DE LOCUINȚĂ</b>	Leisure
<b>JAZZ</b>	Jazz Music
<b>ȚARA</b>	Muzică country
<b>NAȚIUNEA M</b>	Muzică națională
<b>OLDIES</b>	Muzică veche
<b>FOLK M</b>	Muzică populară
<b>DOCUMENT</b>	Documentar

**1 Apăsați OPTION atunci când sursa de intrare este "Tuner".**  
Se afișează ecranul meniului de opțiuni.

**2 Utilizați cursorul sus/jos pentru a selecta "PTY Search", apoi apăsați ENTER.**

**3 Folosiți cursorul sus/jos pentru a apela tipul de program dorit.**

**4 Apăsați ENTER.**  
Căutarea PTY începe automat.



0 Dacă utilizați cursorul Stânga/Dreapta în termen de 5 secunde după ce numele postului de difuzare este afișat pe ecran, puteți căuta un alt post.



## Căutare TP

TP identifică programele care transmit anunțuri de trafic. Acest lucru vă permite să aflați cu ușurință cele mai recente condiții de trafic din zona dvs. înainte de a pleca de acasă. Utilizați această funcție pentru a găsi posturi RDS care difuzează programe de trafic (posturi TP).

### 1 Apăsați **OPTION** atunci când sursa de intrare este "Tuner".

Se afișează ecranul meniului de opțiuni.

### 2 Utilizați cursorul sus/jos pentru a selecta "TP Search", apoi apăsați **ENTER**.

### 3 Apăsați **ENTER**.

Căutarea TP începe automat.



0 Dacă utilizați cursorul Stânga/Dreapta în termen de 5 secunde după ce numele postului de difuzare este afișat pe ecran, puteți căuta un alt post.

## Text radio

RT permite posturilor RDS să trimită mesaje text care apar pe afișaj. "Radio text" apare pe afișaj atunci când se primesc date de text radio.

### 1 Apăsați **OPTION** atunci când sursa de intrare este "Tuner".

Se afișează ecranul meniului de opțiuni.

### 2 Utilizați cursorul sus/jos pentru a selecta "Radio text", apoi apăsați **ENTER**.

### 3 Utilizați cursorul Stânga/Dreapta pentru a selecta "On", apoi apăsați **ENTER**.

0 În timp ce recepționați un post de radiodifuziune RDS, sunt afișate datele text difuzate de postul respectiv.

0 Dacă nu se difuzează date text, se afișează "NO TEXT DATA".



## Schimbarea modului de reglare (Tune Mode)

Puteți schimba modul de reglare a emisiunilor FM și AM. Dacă nu vă puteți acorda automat cu modul "Auto", schimbați modul în "Manual" și acordați manual.

### 1 Apăsați OPTION atunci când sursa de intrare este

"Tuner".

Se afișează ecranul meniului de opțiuni.

### 2 Utilizați cursorul sus/jos pentru a selecta "Tune Mode", apoi apăsați ENTER.

### 3 Utilizați cursorul Stânga/Dreapta pentru a selecta modul de reglare, apoi apăsați ENTER.

Căutați și acordați automat un

**Auto:**

post de radio de recepție.

**Manual:**

Modificați manual frecvența, pas cu pas, de fiecare dată când apăsați butonul.



De asemenea, puteți selecta modul de acordare apăsând MODE pe unitatea principală.

## Acordarea posturilor și preselecția automată a acestora (memorie de preselecție automată)

Pot fi presetate automat maximum 56 de posturi de radio.

### 1 Apăsați OPTION atunci când sursa de intrare este "Tuner".

Se afișează ecranul meniului de opțiuni.

### 2 Utilizați cursorul sus/jos pentru a selecta "Auto Preset Memory", apoi apăsați ENTER.

### 3 Apăsați ENTER.

Aparatul începe să acordeze automat posturile de radio și să presezeze

ei.

0 Când se finalizează presetarea, se afișează "Completed" (Finalizat) timp de aproximativ 5 secunde și ecranul meniului de opțiuni se stinge.



0 Memoria presetată este suprascrisă.



## Preselectarea postului de difuzare curent (Memorie presetată)

Posturile de radio preferate pot fi presetate, astfel încât să le puteți acorda cu ușurință.

Pot fi presetate până la 56 de posturi.

- 1 Reglați postul de radiodifuziune pe care doriți să îl presetati. ("Ascultarea emisiunilor FM/AM" (v p. 81))**
- 2 Apăsați OPTION.**  
Se afișează ecranul meniului de opțiuni.
- 3 Utilizați cursorul sus/jos pentru a selecta "Preset Memory", apoi apăsați ENTER.**  
Se afișează lista canalelor deja presetate.
- 4 Utilizați cursorul sus/jos pentru a selecta canalul pe care doriți să-l presetati, apoi apăsați ENTER.**  
Postul de difuzare actual presetat.  
o Pentru a preselecta alte posturi, repetați pașii de la 1 la 4.

Canal	Setări implicite
1 - 8	87.50 / 89.10 / 98.10 / 108.00 / 90.10 / 90.10 / 90.10 / 90.10 MHz
9 - 16	90.10 / 90.10 / 90.10 / 90.10 / 90.10 / 90.10 / 90.10 / 90.10 MHz
17 - 24	90.10 / 90.10 / 90.10 / 90.10 / 90.10 / 90.10 / 90.10 / 90.10 MHz
25 - 32	90.10 / 90.10 / 90.10 / 90.10 / 90.10 / 90.10 / 90.10 / 90.10 MHz
33 - 40	90.10 / 90.10 / 90.10 / 90.10 / 90.10 / 90.10 / 90.10 / 90.10 MHz
41 - 48	90.10 / 90.10 / 90.10 / 90.10 / 90.10 / 90.10 / 90.10 / 90.10 MHz
49 - 56	90.10 / 90.10 / 90.10 / 90.10 / 90.10 / 90.10 / 90.10 / 90.10 MHz

### Ascultarea posturilor presetate

- 1 Utilizați CH/PAGE df pentru a selecta canalul presetat dorit.**



o De asemenea, puteți selecta posturile de difuzare presetate apăsând TUNER PRESET CH + sau TUNER PRESET CH - de pe unitatea principală.



## Specificați un nume pentru postul de difuzare presetat (Preset Name)

Puteți seta numele postului de radiodifuziune presetat sau îl puteți modifica. Pot fi introduse până la 8 caractere.

### 1 Apăsați **OPTION** atunci când sursa de intrare este

"Tuner".

Se afișează ecranul meniului de opțiuni.

### 2 Utilizați cursorul sus/jos pentru a selecta "Preset Name", apoi apăsați **ENTER**.

Se afișează ecranul "Preset Name" (Nume presetare).

### 3 Utilizați cursorul stânga/dreapta pentru a selecta grupul postului de radiodifuziune pe care doriți să-l denumiți.

### 4 Utilizați cursorul sus/jos pentru a selecta postul de radiodifuziune pe care doriți să-l denumiți, apoi apăsați **ENTER**.

### 5 Utilizați cursorul sus/jos pentru a selecta o etichetă de nume, apoi apăsați **ENTER**.

Se afișează ecranul care vă permite să editați numele presetatului.

0 Dacă selectați "Set Defaults", atunci aparatul revine la afișarea frecvenței.

### 6 Introduceți caracterele, apoi apăsați "OK".

### 7 Apăsați **OPTION** pentru a reveni la ecranul anterior.





## Trecerea peste posturile de difuzare presetate (Preset Skip)

Efectuați memoria de presetare automată pentru a salva în memorie toate posturile de radiodifuziune care pot fi recepționate. Selectarea unui post de radiodifuziune devine mai ușoară prin omiterea memoriilor inutile.

### 1 Apăsați OPTION atunci când sursa de intrare este

"Tuner".

Se afișează ecranul meniului de opțiuni.

### 2 Utilizați cursorul sus/jos pentru a selecta "Preset Skip", apoi apăsați ENTER.

Se afișează ecranul "Preset Skip" (Salt presetare).

### 3 n Pentru a seta posturile pe care doriți să le ignorați pe grupe

A Utilizați cursorul Stânga/Dreapta pentru a selecta grupul de posturi de difuzare pe care doriți să le săriți.

B Apăsați cursorul în sus pentru a selecta "Set z - z to Skip", apoi apăsați ENTER.

Treceți peste toate posturile de radiodifuziune care sunt incluse în grupul selectat "z-z".

(z este numărul grupului selectat.)

### n Pentru a seta posturile pe care doriți să le săriți în funcție de posturi

A Utilizați cursorul Stânga/Dreapta pentru a selecta grupul de posturi de difuzare pe care doriți să le săriți.

B Utilizați cursorul sus/jos pentru a selecta postul de radiodifuziune pe care doriți să-l săriți.

C Utilizați cursorul stânga/dreapta pentru a selecta "Skip". Postul pe care l-ați selectat nu este afișat.

### 4 Apăsați OPTION pentru a reveni la ecranul anterior.



## Anularea săriturii presetate

- 1** În timp ce este afișat ecranul "Preset Skip", utilizați cursorul stânga/dreapta pentru a selecta un grup care conține un post de difuzare pentru care doriți să anulați săritura.
- 2** Utilizați cursorul sus/jos pentru a selecta un post de radiodifuziune pentru care doriți să anulați saltul.
- 3** Utilizați cursorul Stânga/Dreapta pentru a selecta "On". Saltul este anulat.

### NOTĂ

0 "Preset Skip" nu poate fi anulat pentru grupuri.



## Ascultarea emisiunilor FM/DAB (numai pentru modelul FM/DAB)

Puteți utiliza tunerul încorporat al acestei unități pentru a asculta emisiunile FM și DAB.  
Asigurați-vă mai întâi că antena DAB/FM este conectată la această unitate.

### n Despre DAB+

o Principala diferență între DAB și DAB+ este tipul de codec audio utilizat.

DAB: MPEG2

DAB+: MPEG4 (AAC)

o Această unitate poate recepționa atât emisiuni DAB, cât și DAB+.

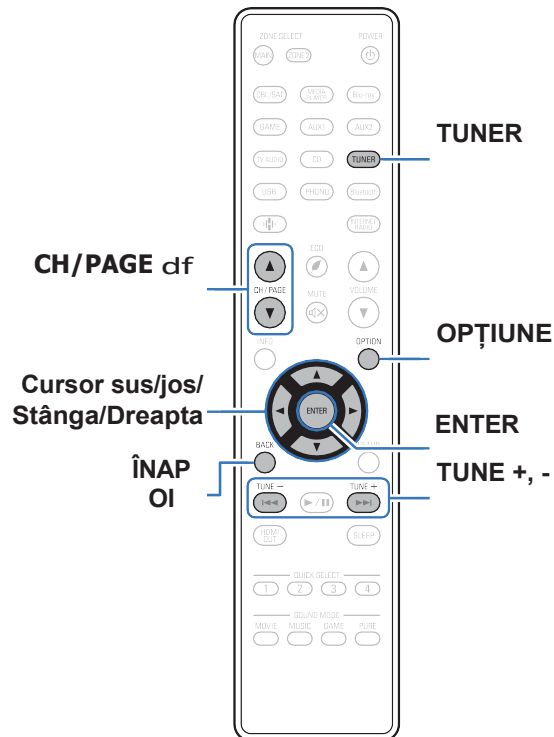

## Ascultarea emisiunilor FM

- 1** Conectați antena. ("Conectarea unei antene DAB/FM (numai pentru modelul FM/DAB)" (✓ p. 62))
- 2** Apăsați TUNER pentru a comuta sursa de intrare pe "Tuner".
- 3** Apăsați OPTION.  
Se afișează ecranul meniului de opțiuni.
- 4** Utilizați cursorul sus/jos pentru a selecta "FM/DAB", apoi apăsați ENTER.  
Se afișează ecranul de introducere a benzii de recepție.
- 5** Utilizați cursorul stânga/dreapta pentru a selecta "FM", apoi apăsați ENTER.

**FM:** Când ascultați o emisiune FM.

**DAB:** Când ascultați o emisiune DAB.

0 Consultați "Ascultarea emisiunilor DAB" ✓ p. 98) pentru informații despre redarea DAB.

G Ecranul televizorului H

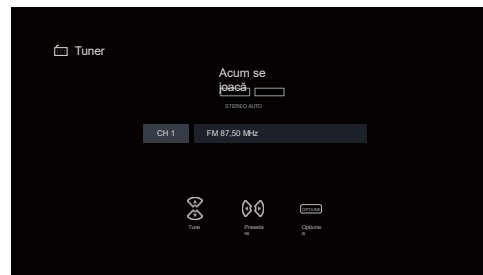

GDisplay al acestei unitățiH

01 FM 87.50MHz

- 6** Apăsați TUNE + sau TUNE - pentru a selecta postul pe care doriți să-l ascultați.

Scanarea este efectuată până când se găsește un post de radio disponibil. Atunci când găsește un post de radio, se oprește automat scanarea și se conectează.



0 Modurile de recepție a emisiunilor FM constau în modul "Auto" care caută automat posturile de emisie disponibile și modul "Manual" care vă permite să vă acordați folosind butoanele pentru a schimba frecvența. Setarea implicită este "Auto". De asemenea, puteți utiliza "Direct Tune" pentru a vă acorda prin introducerea directă a frecvenței.

În modul "Auto", nu puteți acorda posturi de radio dacă recepția nu este bună. În acest caz, utilizați modul "Manual" sau modul "Direct Tune" pentru a le acorda.



Butoane de operare	Funcție
<b>TUNE +, -</b> (sus/jos)	Selectează postul de radio
<b>CH/PAGE d f</b>	Selectează posturile de radio
presetate <b>Cursor sus/jos</b>	Selectează postul de radio
(sus/jos) <b>Cursor stânga/dreapta</b>	Selectează posturile de radio presetate

## ■ Operațiuni accesibile prin intermediul opțiunii meniu

- 0 "Acordarea prin introducerea frecvenței (Acordare directă)" ✓ p. 94)
- 0 "RDS Search" (✓ p. 94)
- 0 "Căutare PTY" (✓ p. 95)
- 0 "Căutare TP" (✓ p. 96)
- 0 "Text radio" (✓ p. 96)
- 0 "Schimbarea modului de reglare (Tune Mode)" ✓ p. 97)
- 0 "Acordarea posturilor și preselecția automată a acestora (memorie de preselecție automată)" (✓ p. 97)
- 0 "Preselecția postului de radiodifuziune FM/DAB curent (Memorie presetată)" (✓ p. 103)
- 0 "Specificați un nume pentru postul de difuzare presetat (Preset Name)" (✓ p. 104)
- 0 "Trecerea peste posturile de radiodifuziune presetate (Preset Skip)" ✓ p. 105)
- 0 "Reglarea tonului (Tone)" ✓ p. 130)
- 0 "Afișarea videoclipului dorit în timpul redării audio (Video Select)" (✓ p. 132)
- 0 "Redarea aceleiași muzici în toate zonele (All Zone Stereo)" ✓ p. 133)



## Acordarea prin introducerea frecvenței (Direct Tune)

Puteți introduce direct frecvența de recepție pentru a o acorda.

- 1 Apăsați OPTION în timpul recepției FM.**  
Se afișează ecranul meniului de opțiuni.
- 2 Utilizați cursorul sus/jos pentru a selecta "Direct Tune", apoi apăsați ENTER.**  
Se afișează ecranul care vă permite să introduceți frecvența.
- 3 Utilizați cursorul sus/jos pentru a selecta un număr, apoi apăsați cursorul dreapta.**  
Dacă se apasă cursorul Stânga, se anulează intrarea imediat precedentă.
- 4 Repetați pasul 3 și introduceți frecvența postului de radio pe care doriți să îl ascultați.**
- 5 Când setarea este finalizată, apăsați ENTER.**  
Frecvența presetată este acordată.

## Căutare RDS

RDS este un serviciu de radiodifuziune care permite unui post de radio să trimită informații suplimentare pe lângă semnalul obișnuit al programului radio.

Utilizați această funcție pentru a acorda automat posturile FM care oferă serviciul RDS.

Rețineți că funcția RDS funcționează numai atunci când recepționați posturi compatibile RDS.

- 1 Apăsați OPTION în timpul recepției FM.**  
Se afișează ecranul meniului de opțiuni.
- 2 Utilizați cursorul sus/jos pentru a selecta "RDS Search", apoi apăsați ENTER.**
- 3 Apăsați ENTER.**  
Căutarea posturilor RDS începe automat.



Dacă utilizați cursorul Stânga/Dreapta în termen de 5 secunde după ce numele postului de difuzare este afișat pe ecran, puteți căuta un alt post.



## Căutare PTY

Utilizați această funcție pentru a găsi posturi RDS care difuzează un tip de program desemnat (PTY).

PTY identifică tipul de program RDS.

Tipurile de programe și afișajele acestora sunt următoarele:

<b>ȘTIRI</b>	Știri
<b>AFACERI</b>	Actualități
<b>INFO</b>	Informații
<b>SPORT</b>	Sport
<b>EDUCATE</b>	Educație
<b>DRAMA</b>	Educație
<b>CULTURĂ</b>	Teatru Cultură
<b>ȘTIINȚĂ</b>	Știință Variat
<b>VARIATE</b>	Muzică pop
<b>POP M</b>	Muzică
<b>ROCK M</b>	rock
<b>EASY M</b>	Easy Listening Music
<b>LUMINOS M</b>	Muzică ușoară
<b>CLASICĂ</b>	Clasică ușoară
<b>ALTE M</b>	Clasică serioasă Alte

muzici

<b>VREMEA</b>	Vremea
<b>FINANȚE</b>	Finanțe
<b>COPII</b>	Program pentru copii
<b>SOCIAL</b>	copii Afaceri
<b>RELIGIE</b>	sociale Religie
<b>TELEFON ÎN</b>	Phone In
<b>TRAVEL</b>	Travel
<b>LOCURI DE LOCUINȚĂ</b>	Leisure
<b>JAZZ</b>	Jazz Music
<b>ȚARA</b>	Muzică country
<b>NAȚIUNEA M</b>	Muzică națională
<b>OLDIES</b>	Muzică veche
<b>FOLK M</b>	Muzică populară
<b>DOCUMENT</b>	Documentar

### 1 Apăsați **OPTION** în timpul recepției FM.

Se afișează ecranul meniului de opțiuni.

### 2 Utilizați cursorul sus/jos pentru a selecta "**PTY Search**", apoi apăsați **ENTER**.

### 3 Utilizați cursorul sus/jos pentru a apela tipul de program dorit.

### 4 Apăsați **ENTER**.

Căutarea PTY începe automat.



0 Dacă utilizați cursorul Stânga/Dreapta în termen de 5 secunde după ce numele postului de difuzare este afișat pe ecran, puteți căuta un alt post.



## Căutare TP

TP identifică programele care transmit anunțuri de trafic.

Acest lucru vă permite să aflați cu ușurință cele mai recente condiții de trafic din zona dvs. înainte de a pleca de acasă.

Utilizați această funcție pentru a găsi posturi RDS care difuzează programe de trafic (posturi TP).

### 1 Apăsați OPTION în timpul recepției FM.

Se afișează ecranul meniului de opțiuni.

### 2 Utilizați cursorul sus/jos pentru a selecta "TP Search", apoi apăsați ENTER.

### 3 Apăsați ENTER.

Căutarea TP începe automat.



0 Dacă utilizați cursorul Stânga/Dreapta în termen de 5 secunde după ce numele postului de difuzare este afișat pe ecran, puteți căuta un alt post.

## Text radio

RT permite posturilor RDS să trimită mesaje text care apar pe afișaj. "Radio text" apare pe afișaj atunci când se primesc date de text radio.

### 1 Apăsați OPTION în timpul recepției FM.

Se afișează ecranul meniului de opțiuni.

### 2 Utilizați cursorul sus/jos pentru a selecta "Radio text", apoi apăsați ENTER.

### 3 Utilizați cursorul Stânga/Dreapta pentru a selecta "On", apoi apăsați ENTER.

0 În timp ce recepționați un post de radiodifuziune RDS, sunt afișate datele text difuzate de postul respectiv.

0 Dacă nu se difuzează date text, se afișează "NO TEXT DATA".





## Schimbarea modului de reglare (Tune Mode)

Puteți schimba modul de reglare a emisiunilor FM. Dacă nu vă puteți acorda în mod automat cu modul "Auto", schimbați modul în "Manual" și acordați manual.

- 1 Apăsați OPTION în timpul recepției FM.**  
Se afișează ecranul meniului de opțiuni.
- 2 Utilizați cursorul sus/jos pentru a selecta "Tune Mode", apoi apăsați ENTER.**
- 3 Utilizați cursorul Stânga/Dreapta pentru a selecta modul de reglare, apoi apăsați ENTER.**

Căutați și acordați automat un

**Auto:**

stație de radio recepție.

**Manual:**

Modificați manual frecvența, pas cu pas, de fiecare dată când apăsați butonul.

## Acordarea posturilor și preselecția automată a acestora (memorie de preselecție automată)

Pot fi presetate automat maximum 56 de posturi de radio.

- 1 Apăsați OPTION în timpul recepției FM.**  
Se afișează ecranul meniului de opțiuni.
- 2 Utilizați cursorul sus/jos pentru a selecta "Auto Preset Memory", apoi apăsați ENTER.**
- 3 Apăsați ENTER.**  
Aparatul începe să acordeze automat posturile de radio și să presezeze ei.  
0 Când se finalizează presetarea, se afișează "Completed" (Finalizat) timp de aproximativ 5 secunde și ecranul meniului de opțiuni se stinge.



0 Memoria presetată este suprascrisă.



## Ascultarea emisiunilor DAB

- 1 **Conectați antena.** ("Conectarea unei antene DAB/FM (numai pentru modelul FM/DAB)" (▼ p. 62))
- 2 **Apăsați TUNER** pentru a comuta sursa de intrare pe "Tuner".
- 3 **Apăsați OPTION.**  
Se afișează ecranul meniului de opțiuni.
- 4 **Utilizați cursorul sus/jos pentru a selecta "FM/DAB", apoi apăsați ENTER.**  
Se afișează ecranul de introducere a benzii de recepție.
- 5 **Utilizați cursorul stânga/dreapta pentru a selecta "DAB", apoi apăsați ENTER.**

**FM:** Când ascultați o emisiune FM.  
**DAB:** Când ascultați o emisiune DAB.

0 Scanează automat pentru posturile DAB atunci când este selectat DAB prima dată după cumpărare.

G Ecranul televizorului H



GDisplay al acestei unitățiH

01 Stație DAB1

- 6 **Apăsați TUNE + sau TUNE - pentru a selecta postul pe care doriți să-l ascultați.**

Butoane de operare	Funcție
TUNE +, -	Selectează postul de radio (sus/jos)
CH/PAGE d f	Selectează posturile de radio presetate
Cursor sus/jos (sus/jos)	Selectează postul de radio
Cursor stânga/dreapta	Selectează posturile de radio presetate

## ■ Operațiuni accesibile prin intermediul meniului de opțiuni

- 0"Scanare automată a posturilor de difuzare DAB (Scanare automată)" ✓ p. 99)
- 0"Verificarea intensității de recepție a posturilor (Ajutor de reglare)" (✓ p. 100)
- 0"Setarea ordinii stației de emisie (Station Order)" (✓ p. 100)
- 0"Suprimarea intervalului dinamic (DRC)" ✓ p. 101)
- 0"Resetarea setărilor DAB (DAB Initialize)" ✓ p. 101)
- 0"Verificarea versiunii DAB actuale (DAB Version)" ✓ p. 102)
- 0"Preselectarea postului de radiodifuziune FM/DAB curent (Memorie presetată)" (✓ p. 103)
- 0"Specificați un nume pentru postul de difuzare presetat (Preset Name)" (✓ p. 104)
- 0"Trecerea peste posturile de radiodifuziune presetate (Preset Skip)" ✓ p. 105)
- 0"Reglarea tonului (Tone)" ✓ p. 130)
- 0"Afișarea videoclipului dorit în timpul redării audio (Video Select)" (✓ p. 132)
- 0"Redarea aceleiași muzici în toate zonele (All Zone Stereo)" ✓ p. 133)

## Scanare automată a posturilor de difuzare DAB (Auto Scan)

Această funcție scanează automat posturile DAB și creează o listă de servicii care pot fi recepționate.

- 1 Apăsați OPTION în timpul recepției DAB.**  
Se afișează ecranul meniului de opțiuni.
- 2 Utilizați cursorul sus/jos pentru a selecta "Auto Scan", apoi apăsați ENTER.**
- 3 Apăsați ENTER.**  
Aparatul începe să scaneze posturile DAB.



## Verificarea intensității de recepție a posturilor (Ajutor de reglare)

Se afișează intensitatea de recepție a frecvenței reglate în prezent. Folosiți acest lucru dacă postul preferat nu poate fi recepționat.

- 1 Apăsați OPTION în timpul recepției DAB.**  
Se afișează ecranul meniului de opțiuni.
- 2 Utilizați cursorul sus/jos pentru a selecta "Tuning Aid", apoi apăsați ENTER.**
- 3 Folosiți cursorul sus/jos pentru a selecta o frecvență pe care să o acordați.**  
Este nevoie de aproximativ 4 - 5 secunde pentru a afișa corect nivelul semnalului de recepție după selectarea unei frecvențe.
- 4 Dacă este necesar, reglați poziția antenei astfel încât nivelul semnalului de recepție să depășească "5".**  
Postul poate fi recepționat acum.
- 5 Apăsați ENTER.**  
Selectați o stație.



0 Posturile pe care le-ați selectat anterior pot fi selectate din nou apăsând TUNE + sau TUNE - de pe unitatea de telecomandă.

## Setarea ordinii stației de difuzare (Station Order)

Selectați lista preferată de ordine de serviciu creată de funcția de scanare automată.

- 1 Apăsați OPTION în timpul recepției DAB.**  
Se afișează ecranul meniului de opțiuni.
- 2 Utilizați cursorul sus/jos pentru a selecta "Station Order", apoi apăsați ENTER.**
- 3 Utilizați cursorul Stânga/Dreapta pentru a selecta ordinea preferată.**

---

**Alfanumeric**  
(implicit):

În ordine alfabetică.

---

**Multiplex:**

În ordinea frecvenței.

---



## Suprimarea intervalului dinamic (DRC)

Comprimă gama dinamică (diferența dintre sunetele puternice și cele slabe).

- 1 Apăsați OPTION în timpul recepției DAB.**  
Se afișează ecranul meniului de opțiuni.
- 2 Utilizați cursorul sus/jos pentru a selecta "DRC", apoi apăsați ENTER.**
- 3 Utilizați cursorul Stânga/Dreapta pentru a selecta nivelul de compresie.**  
1 / 1/2 / Dezactivat (implicit: 1)

## Resetarea setărilor DAB (DAB Initialize)

Când se efectuează procedura "DAB Initialize", toate setările DAB sunt resetate.

- 1 Apăsați OPTION în timpul recepției DAB.**  
Se afișează ecranul meniului de opțiuni.
- 2 Utilizați cursorul sus/jos pentru a selecta "DAB Initialize", apoi apăsați ENTER.**
- 3 Utilizați cursorul stânga/dreapta pentru a selecta "Reset", apoi apăsați ENTER.**  
Toate setările DAB sunt resetate la valorile implicite din fabrică.



0 După ce "DAB Initialize" este finalizat, funcția de scanare automată pornește automat și creează o listă de servicii.



## Verificarea versiunii DAB actuale (DAB Version)

Se afișează versiunea modului DAB.

### 1 Apăsați **OPTION** în timpul recepției DAB.

Se afișează ecranul meniului de opțiuni.

### 2 Utilizați cursorul sus/jos pentru a selecta "DAB Version", apoi apăsați **ENTER**.



Posturile de radio preferate pot fi presetate, astfel încât să le puteți accesa cu ușurință.

Pot fi presetate până la 56 de posturi.

Funcția de presetare este împărțită între FM și DAB.

**1 Reglați postul de radiodifuziune pe care doriți să îl presetăți. ("Ascultarea emisiunilor FM" (✓ pag. 92), "Ascultarea emisiunilor DAB" (✓ pag. 98))**

**2 Apăsați OPTION.**

Se afișează ecranul meniului de opțiuni.

**3 Utilizați cursorul sus/jos pentru a selecta "Preset Memory", apoi apăsați ENTER.**

Se afișează lista canalelor deja presetate.

**4 Utilizați cursorul sus/jos pentru a selecta canalul pe care doriți să-l presetăți, apoi apăsați ENTER.**

Postul de difuzare actual presetat.

0 Pentru a preselecția alte posturi, repetați pașii de la 1 la 4.

Canal	Setări implicite
1 - 8	87.50 / 89.10 / 98.10 / 108.00 / 90.10 / 90.10 / 90.10 / 90.10 MHz
9 - 16	90.10 / 90.10 / 90.10 / 90.10 / 90.10 / 90.10 / 90.10 / 90.10 MHz
17 - 24	90.10 / 90.10 / 90.10 / 90.10 / 90.10 / 90.10 / 90.10 / 90.10 MHz
25 - 32	90.10 / 90.10 / 90.10 / 90.10 / 90.10 / 90.10 / 90.10 / 90.10 MHz
33 - 40	90.10 / 90.10 / 90.10 / 90.10 / 90.10 / 90.10 / 90.10 / 90.10 MHz
41 - 48	90.10 / 90.10 / 90.10 / 90.10 / 90.10 / 90.10 / 90.10 / 90.10 MHz
49 - 56	90.10 / 90.10 / 90.10 / 90.10 / 90.10 / 90.10 / 90.10 / 90.10 MHz



## Ascultarea posturilor presetate

**1** Utilizați CH/PAGE **df** pentru a selecta canalul presetat dorit.



De asemenea, puteți selecta posturile de difuzare presetate apăsând TUNER PRESET CH + sau TUNER PRESET CH - de pe unitatea principală.

## Specificați un nume pentru postul de difuzare presetat (Preset Name)

Puteți seta numele postului de radiodifuziune presetat sau îl puteți modifica. Pot fi introduse până la 8 caractere.

**1** Apăsați **OPTION** în timpul recepției FM.  
Se afișează ecranul meniului de opțiuni.

**2** Utilizați cursorul sus/jos pentru a selecta "Preset Name", apoi apăsați **ENTER**.

Se afișează ecranul "Preset Name" (Nume presetare).

**3** Utilizați cursorul stânga/dreapta pentru a selecta grupul postului de radiodifuziune pe care doriți să-l denumiți.

**4** Utilizați cursorul sus/jos pentru a selecta postul de radiodifuziune pe care doriți să-l denumiți, apoi apăsați **ENTER**.

**5** Utilizați cursorul sus/jos pentru a selecta o etichetă de nume, apoi apăsați **ENTER**.

Se afișează ecranul care vă permite să editați numele presetatului.

Dacă selectați "Set Defaults", atunci aparatul revine la afișarea frecvenței.

**6** Introduceți caracterele, apoi apăsați **"OK"**.

**7** Apăsați **OPTION** pentru a reveni la ecranul anterior.





## Trecerea peste posturile de difuzare presetate (Preset Skip)

Efectuați memoria de presetare automată pentru a salva în memorie toate posturile de radiodifuziune care pot fi recepționate. Selectarea unui post de radiodifuziune devine mai ușoară prin omiterea memoriilor inutile.

### 1 Apăsați OPTION în timpul recepției FM.

Se afișează ecranul meniului de opțiuni.

### 2 Utilizați cursorul sus/jos pentru a selecta "Preset Skip", apoi apăsați ENTER.

Se afișează ecranul "Preset Skip" (Salt presetare).

### 3 Pentru a seta posturile pe care doriți să le săriți pe grupe

A Utilizați cursorul Stânga/Dreapta pentru a selecta grupul de posturi de difuzare pe care doriți să le săriți.

B Apăsați cursorul în sus pentru a selecta "Set z - z to Skip", apoi apăsați ENTER.

Treceți peste toate posturile de radiodifuziune care sunt incluse în grupul selectat "z-z".

(z este numărul grupului selectat.)

### 4 Pentru a seta posturile pe care doriți să le săriți în funcție de posturi

A Utilizați cursorul Stânga/Dreapta pentru a selecta grupul de posturi de difuzare pe care doriți să le săriți.

B Utilizați cursorul sus/jos pentru a selecta postul de radiodifuziune pe care doriți să-l săriți.

C Utilizați cursorul stânga/dreapta pentru a selecta "Skip". Postul pe care l-ați selectat nu este afișat.

### 4 Apăsați OPTION pentru a reveni la ecranul anterior.



## Anularea săriturii presetate

- 1** În timp ce este afișat ecranul "Preset Skip", utilizați cursorul stânga/dreapta pentru a selecta un grup care conține un post de difuzare pentru care doriți să anulați săritura.
- 2** Utilizați cursorul sus/jos pentru a selecta un post de radiodifuziune pentru care doriți să anulați saltul.
- 3** Utilizați cursorul Stânga/Dreapta pentru a selecta "On". Saltul este anulat.

### NOTĂ

0 "Preset Skip" nu poate fi anulat pentru grupuri.



## Ascultarea radioului pe internet

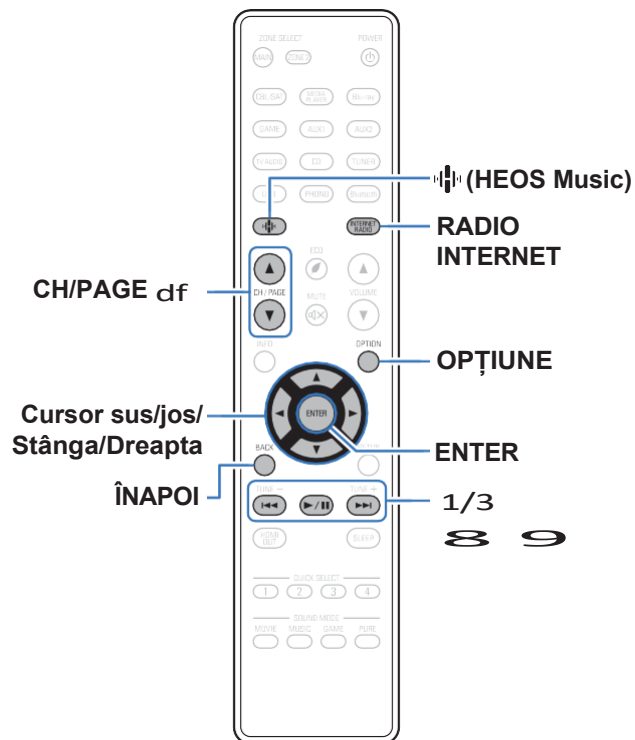

0 Radio pe internet se referă la emisiunile radiofonice distribuite pe internet.

Pot fi recepționate posturi de radio pe internet din întreaga lume.

0 Lista posturilor de radio pe Internet de pe această unitate serviciul de bază de date furnizat de serviciul Tunel Radio.

0 Tipurile de format audio și specificațiile acceptate de această unitate pentru redare sunt următoarele.

Pentru detalii, consultați "Redarea radioului pe Internet" v p. 274).

0 WMA

0 MP3

0 MPEG-4 AAC

## Ascultarea radioului pe internet

### 1 Apăsați INTERNET RADIO.

0 Puteți, de asemenea, să apăsați R (HEOS Music). Utilizați cursorul sus/jos pentru a selectați "TuneIn Internet Radio", apoi apăsați ENTER.

### 2 Selectați postul pe care doriți să îl redați.

Butoane de operare	Funcție
1/3z	Redare / Pauză
8 9 z	Treceți la piesa anterioară / Treceți la piesa următoare
CH/PAGE d f	Treceți la pagina anterioară/pagina următoare în afișarea listei

z Activat la redarea de podcasturi.



0 Afișajul comută între titlul piesei și numele postului de radio etc. de fiecare dată când este apăsată tasta STATUS a unității principale.

#### NOTĂ

0 Serviciul bazei de date a postului de radio poate fi suspendat sau poate fi indisponibil în orice alt mod fără notificare prealabilă.

### ■ Operațiuni accesibile prin intermediul meniului de opțiuni

- 0 "Adăugarea la favoritele HEOS" (v p. 127)
- 0 "Reglarea audibilității dialogului și a vocii (Dialog Enhancer)" (v p. 128)
- 0 "Reglarea volumului fiecărui canal pentru a se potrivi cu sursa de intrare (Channel Level Adjust)" (v p. 129)
- 0 "Reglarea tonului (Tone)" (v p. 130)
- 0 "Reglarea întârzierii audio (Audio Delay)" (v p. 131)
- 0 "Afișarea videoclipului dorit în timpul redării audio (Video Select)" (v p. 132)
- 0 "Redarea aceleiași muzici în toate zonele (All Zone Stereo)" (v p. 133)
- 0 "Modificarea setărilor difuzorului pentru a se potrivi cu mediul de ascultare (Presetare difuzor)" (v p. 134)



## Redarea fișierelor stocate pe un PC sau NAS

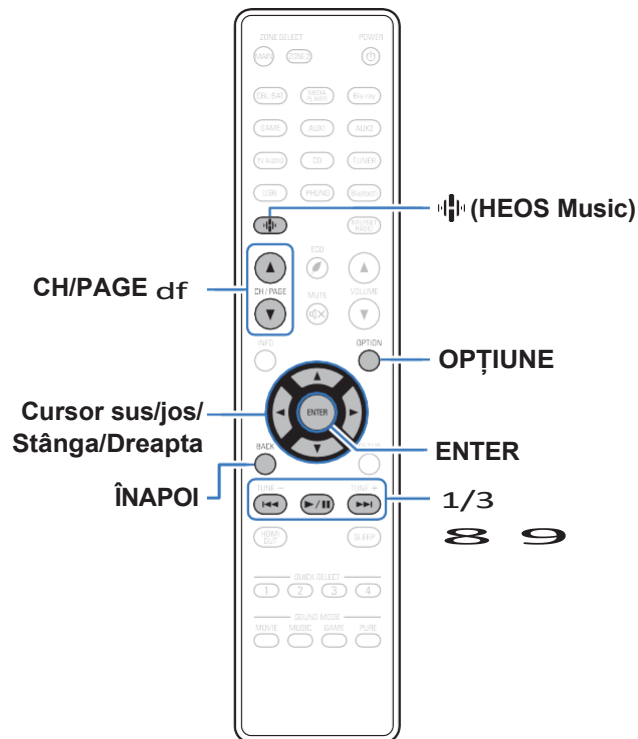

0 Această unitate poate reda fișiere muzicale și liste de redare (m3u, wpl) de pe servere compatibile DLNA, inclusiv PC-uri și dispozitive NAS din rețeaua dvs.

0 Formate de fișiere acceptate:

Pentru detalii, consultați "Redarea unui fișier salvat pe un PC sau NAS" (✓ p. 273).

0 WMA

0 MP3

0 WAV

0 MPEG-4 AAC

0 FLAC

0 Apple Lossless

0 DSD

## Redarea fișierelor stocate pe un PC sau NAS

Utilizați această procedură pentru a reda fișiere muzicale sau liste de redare stocate pe serverele de fișiere DLNA din rețeaua locală.

**1 Apăsați R (HEOS Music).**

**2 Utilizați cursorul sus/jos pentru a selecta "Music Servers", apoi apăsați ENTER.**

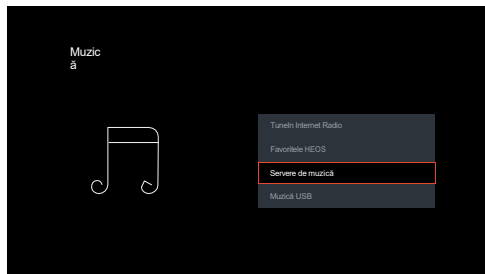

**3 Selectați numele PC-ului conectat în rețea sau al serverului NAS (Network Attached Storage).**

**4 Răsfoiți muzica de pe PC/NAS și selectați ceva de redat.**



0 Când selectați ceva pentru a reda, veți fi întrebat cum doriți să puneți muzica în coadă.

	Inserează elementul în coada de așteptare după ce
<b>Joacă acum:</b>	piesa în curs de redare și redă imediat elementul selectat.
<b>Joacă acum &amp; Înlocuiește coada:</b>	Șterge coada de așteptare și redă imediat elementul selectat.
<b>Joacă următorul:</b>	Inserează elementul în coada de așteptare după melodia curentă și îl redă la sfârșitul melodiei curente.
<b>Adăugați la sfârșitul cozii de așteptare:</b>	Adaugă elementul la sfârșitul cozii.

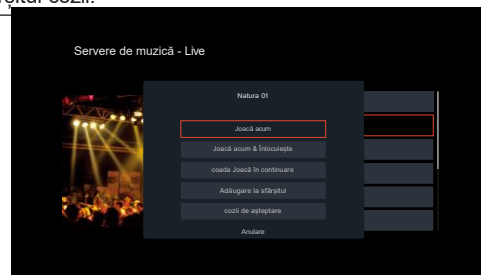

## 5 Utilizați cursorul sus/jos pentru a selecta "Play Now" sau "Play Now & Replace Queue", apoi apăsați ENTER.

Începe redarea.

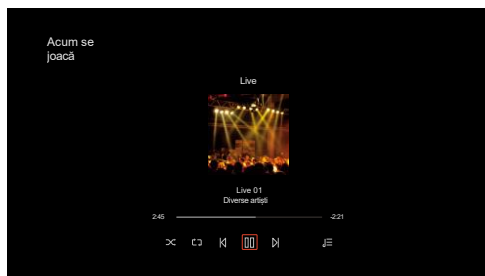

Butoane de operare	Funcție
1/3	Redare / Pauză
8 9	Treceți la piesa anterioară / Treceți la piesa următoare
CH/PAGE d f	Treceți la pagina anterioară/pagina următoare în afișarea listei



0 Afișajul comută între titlul piesei, numele artistului și titlul albumului de fiecare dată când este apăsată tasta STATUS a unității principale.

0 Atunci când un fișier WMA (Windows Media Audio), MP3 sau MPEG-4 AAC include date de copertă de album, aceasta poate fi afișată în timp ce fișierele muzicale sunt redade.

0 Dacă utilizați versiunea 11 sau o versiune ulterioară a Windows Media Player, poate fi afișată imaginea albumului pentru fișierele WMA.

### NOTĂ

0 La redarea fișierelor muzicale cu PC-ul sau NAS-ul conectat prin intermediul conexiunii fără fir

LAN, este posibil ca sunetul să fie întrerupt în funcție de mediul LAN fără fir. În acest caz, conectați-vă utilizând o rețea LAN cu fir.

0 Ordinea în care sunt afișate piesele/fișierele depinde de specificațiile serverului. În cazul în care piesele/fișierele nu sunt afișate în ordine alfabetică din cauza specificațiilor serverului, este posibil ca căutarea după prima literă să nu funcționeze corect.



## ■ Operațiuni accesibile prin intermediul meniului de opțiuni

0"Reglarea audibilității dialogului și a vocii (Dialog Enhancer)" (✓ p. 128)

0"Reglarea volumului fiecărui canal pentru a se potrivi cu sursa de intrare (Channel Level Adjust)" (✓ p. 129)

0"Reglarea tonului (Tone)" ✓ p. 130)

0"Reglarea întârzierii audio (Audio Delay)" ✓ p. 131)

0"Afișarea videoclipului dorit în timpul redării audio (Video Select)" (✓ p. 132)

0"Redarea aceleași muzici în toate zonele (All Zone Stereo)" ✓ p. 133)

0"Modificarea setărilor difuzorului pentru a se potrivi cu mediul de ascultare (Presetare difuzor)" (✓ p. 134)





## Obținerea aplicației HEOS

Puteți utiliza multe servicii de streaming de muzică online din aplicația HEOS. În funcție de locația dvs. geografică, există mai multe opțiuni din care puteți alege.

Descărcați aplicația HEOS pentru iOS sau Android căutând "HEOS" în App Store, Google Play Store sau Amazon Appstore.



## Cont HEOS

Conturile HEOS pot fi înregistrate în "HEOS Account" (p. 224) din meniul acestei unități sau atingând fila "Music" - pictograma "Settings" (Setări) în aplicația HEOS App.

### ■ Ce este un cont HEOS?

Un cont HEOS este un cont principal sau un "breloc" pentru gestionarea tuturor serviciilor muzicale HEOS cu un singur nume de utilizator și o singură parolă.

### ■ De ce am nevoie de un cont HEOS?

Cu contul HEOS, trebuie doar să introduceți o singură dată numele de conectare și parolele de acces la serviciile muzicale. Acest lucru vă permite să utilizați ușor și rapid mai multe aplicații de controler pe diferite dispozitive.

Trebuie doar să vă conectați la contul HEOS de pe orice dispozitiv și veți avea acces la toate serviciile muzicale asociate, la istoricul de redare și la listele de redare personalizate, chiar dacă vă aflați acasă la un prieten care ascultă muzică pe sistemul HEOS al acestuia.

### ■ Înscrierea pentru un cont HEOS

Veți fi instruit să vă înregistrați pentru un cont HEOS prima dată când încercați să accesați orice serviciu muzical din meniul principal "Muzică" al aplicației HEOS.

### ■ Schimbarea contului HEOS

- 1 Atingeți fila "Music" (Muzică).
- 2 Selectați pictograma Setări în colțul din stânga sus al ecranului.
- 3 Selectați "HEOS Account" (Cont HEOS).
- 4 Schimbați-vă locația, schimbați-vă parola, ștergeți contul sau deconectați-vă de la contul dvs.



## Redarea de la serviciile de muzică în flux

Un serviciu muzical este o companie de muzică online care oferă acces la colecții muzicale vaste prin intermediul unor abonamente gratuite și/sau plătite. În funcție de locația dvs. geografică, există mai multe opțiuni din care puteți alege.

### NOTĂ

0 Aplicația și marca HEOS nu sunt afiliate cu niciun producător de dispozitive mobile. Disponibilitatea serviciilor muzicale poate varia în funcție de regiune. Este posibil ca nu toate serviciile să fie disponibile în momentul achiziției. Unele servicii pot fi adăugate sau întrerupte din când în când, pe baza deciziilor furnizorilor de servicii muzicale sau ale altora.

### ■ Selectarea unei camere/unui dispozitiv

**1** Atingeți fila "Camere" și selectați "Denon AVR-X2800H" dacă există mai multe produse cu HEOS Built-in.



0 Atingeți pictograma Creion din dreapta sus pentru a comuta modul de editare. Puteți modifica numele afișat.

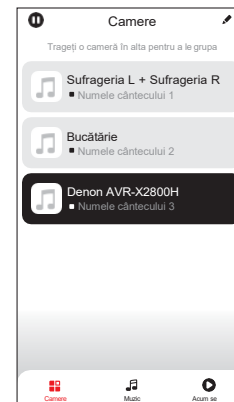

## ■ Selectarea piesei muzicale sau a postului din sursele muzicale

### 1 Atingeți fila "Music" (Muzică) și selectați o sursă de muzică.



0 Este posibil ca toate serviciile muzicale afișate să nu fie disponibile în locația dvs.

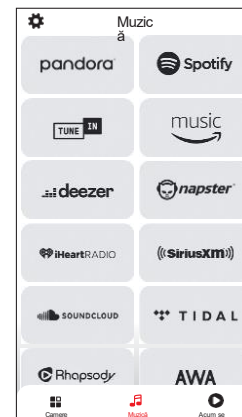

## 2 Răsfoiți muzica pentru a o reda.

După selectarea unei piese muzicale sau a unui post de radio, aplicația va se schimbă automat în ecranul "Now Playing".



0 Când selectați o piesă muzicală pentru a o reda, veți fi întrebat cum doriți să puneți muzica la coadă.

**Joacă acum:** Inserează elementul în coada de așteptare după piesa care se redă în prezent și redă imediat elementul selectat.

**Joacă acum & Înlocuiește coada:** Șterge coada de așteptare și redă imediat elementul selectat.

**Joacă următorul:** Inserează elementul în coada de așteptare după melodia curentă și îl redă la sfârșitul melodiei curente.

**Adăugați la sfârșitul cozii de așteptare:** Adaugă elementul la sfârșitul cozii.



0 Când selectați un post de radio, sunt afișate următoarele elemente.

**Joacă acum:** Redă imediat elementul selectat.

**Adăugați la favoritele HEOS:** Adaugă la favoritele HEOS.

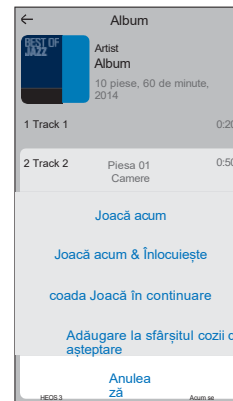

## camere

Acest sistem este un adevărat sistem audio multi-room. Puteți crea unul sau mai multe grupuri HEOS pentru a sincroniza automat redarea audio între mai multe produse cu HEOS încorporat, astfel încât muzica care rulează în diferite încăperi să fie perfect sincronizată și să sune întotdeauna uimitor! Puteți cu ușurință

adăugați în total până la 32 de produse la sistemul dumneavoastră. Puteți grupa până la 16 produse individuale pentru ca acestea să redau aceeași melodie în mod complet sincronizat.

### ■ Gruparea camerelor

- 1** Apăsați și țineți apăsat degetul pe camera care nu redă muzică.
- 2** Trageți-l în camera în care se difuzează muzică și ridicați degetul.
- 3** Cele două camere vor fi grupate într-un singur grup de dispozitive și ambele camere vor reda aceeași muzică în sincronizare perfectă.

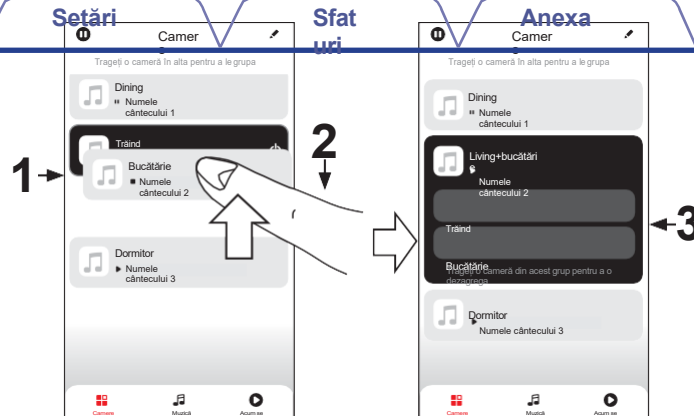

## ■ Dezagregarea camerelor

- 1 Apăsați și țineți apăsat degetul pe camera pe care doriți să o eliminați din grup.
- 2 Scoateți-l din grup și ridicați degetul.

### NOTĂ

0 Nu puteți elimina prima cameră care a început să difuzeze muzică înainte de grupare.

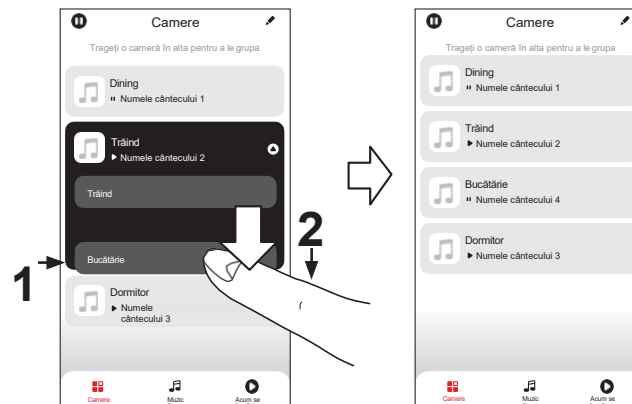

## ■ Gruparea tuturor încăperilor (modul petrecere)

Puteți grupa cu ușurință 16 camere în modul Party Mode, folosind un gest de "ciupire".

- 1 Așezați două degete pe ecran deasupra listei de camere.
- 2 Strângeți rapid cele două degete și eliberați-le.
- 3 Toate camerele dvs. vor fi unite și vor începe să redea aceeași muzică în sincronizare perfectă.

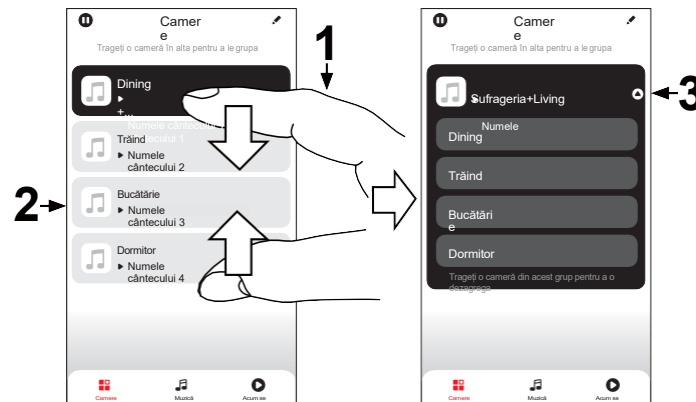



## ■ Dezagregarea tuturor camerelor

Puteți să vă desprindeți cu ușurință toate camerele și să ieșiți din modul Party Mode folosind un gest de "răspândire".

- 1** Așezați două degete apropiate pe ecran deasupra listei de camere.
- 2** Despărțiți rapid cele două degete unul de celălalt și eliberarea.
- 3** Toate camerele dvs. vor fi degrupate.

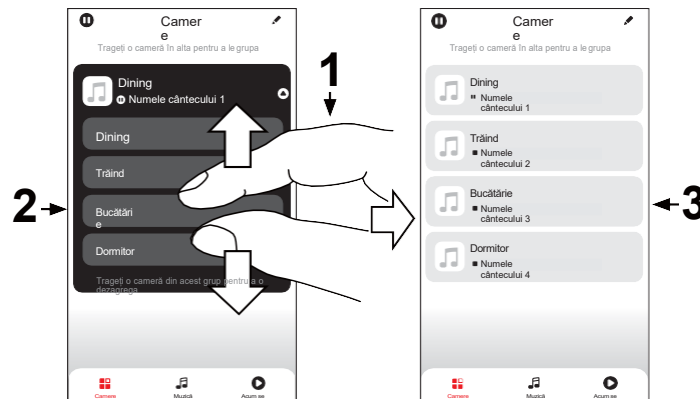

## Funcția AirPlay

Fișierele muzicale stocate pe iPhone, iPod touch, iPad sau iTunes pot fi redare pe această unitate prin intermediul rețelei.



0 Sursa de intrare va fi comutată pe "HEOS Music" atunci când este pornită redarea AirPlay.

0 Puteți opri redarea AirPlay alegând altă sursă de intrare.

0 Pentru a vedea numele cântecelor și al artistului împreună, apăsați STATUS pe unitatea principală.

0 Pentru informații despre modul de utilizare a iTunes, consultați și Ajutorul pentru iTunes.

0 Ecranul poate fi diferit în funcție de sistemul de operare și de versiunile de software.

### Această unitate este compatibilă cu AirPlay 2.

Sincronizați mai multe dispozitive/ boxe compatibile AirPlay 2 pentru redare simultană.



0 Această unitate acceptă AirPlay 2 și necesită iOS 11.4 sau o versiune ulterioară.

Router



Această unitate

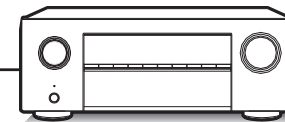

PC



## Redarea melodiilor de pe iPhone, iPod touch sau iPad

Dacă vă actualizați "iPhone/iPod touch/iPad" la iOS 10.0.2 sau la o versiune ulterioară, puteți reda muzica stocată pe "iPhone/iPod touch/iPad" direct pe această unitate.

- 1 Conectați iPhone, iPod touch sau iPad Wi-Fi la aceeași rețea ca și această unitate.**

0 Pentru detalii, consultați manualul dispozitivului.

- 2 Ascultați melodia pe iPhone, iPod touch sau iPad.**

Pictograma AirPlay este afișată pe ecranul iPhone, iPod touch sau iPad.

- 3 Atingeți ușor pictograma AirPlay și selectați această unitate.**



Exemplu] iOS 15  
[Exemplu] iOS 10



## Redarea muzicii iTunes cu această unitate

- 1 Instalați iTunes 10 sau o versiune ulterioară pe un Mac sau PC cu Windows conectat la aceeași rețea cu această unitate.**

- 2 Porniți această unitate.**

Setați "Network Control" la "Always On" pentru această unitate. ✓  
(p. 220)

### NOTĂ

0 Când "Network Control" este setat la "Always On", unitatea consumă mai multă energie în standby.

- 3 Porniți iTunes și faceți clic pe pictograma AirPlay pentru a selecta această unitate.**

[Exemplu] iTunes



- 4 Alegeți o melodie și faceți clic pe redare în iTunes.**  
Muzica va fi transmisă către această unitate.

**NOTĂ**

În timpul redării cu ajutorul funcției AirPlay, sunetul este emis la nivelul de setare a volumului de pe iPhone, iPod touch, iPad sau iTunes.  
Trebuie să reduceți volumul iPhone, iPod touch, iPad sau iTunes înainte de redare și apoi să îl reglați la un nivel adecvat.

## Redă o melodie de pe iPhone, iPod touch sau iPad pe mai multe dispozitive sincronizate (AirPlay 2)

Melodiile de pe un iPhone, iPod touch sau iPad cu iOS 11.4 sau o versiune ulterioară pot fi sincronizate cu mai multe dispozitive compatibile AirPlay 2 pentru redare simultană.

### 1 Ascultați melodia pe iPhone, iPod touch sau iPad.

Pictograma AirPlay este afișată pe ecranul iPhone, iPod touch sau iPad.

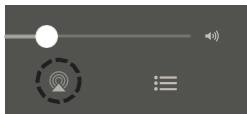

### 2 Atingeți ușor pictograma AirPlay și selectați această unitate.

Afișează o listă de dispozitive/difuzoare care pot fi redare pe aceeași rețea.

Un cerc este afișat în dreapta dispozitivelor compatibile cu AirPlay 2.

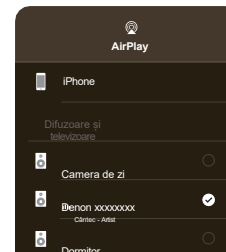

### 3 Atingeți ușor dispozitivele/difuzoarele pe care doriți să le utilizați.

Pot fi selectate mai multe dispozitive compatibile cu AirPlay 2.

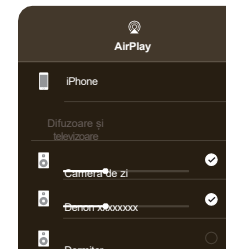

## Funcția Spotify Connect

Spotify este toată muzica de care aveți nevoie. Milioane de melodii disponibile instantaneu. Trebuie doar să căutați muzica pe care o iubiți sau lăsați Spotify să vă asculte ceva grozav. Spotify funcționează pe telefon, tabletă, computer și difuzoare de acasă. Așa că veți avea întotdeauna coloana sonoră perfectă pentru orice faceți. Acum vă puteți bucura de Spotify atât cu contul gratuit, cât și cu contul Premium. Utilizați telefonul, tableta sau computerul ca telecomandă pentru Spotify. Accesați [www.spotify.com/connect](http://www.spotify.com/connect) pentru a afla cum. Software-ul Spotify face obiectul licențelor terților, care se găsesc aici: [www.spotify.com/connect/third-party-licenses](http://www.spotify.com/connect/third-party-licenses)

Server Spotify



### Redarea de muzică Spotify cu această unitate

Descărcați în prealabil "Spotify App" pe dispozitivul dumneavoastră Android sau iOS.

- 1** Conectați setările Wi-Fi ale dispozitivului iOS sau Android în aceeași rețea cu această unitate.
- 2** Lansați aplicația Spotify.
- 3** Redă piesa Spotify.
- 4** Atingeți ușor pictograma Spotify F pentru a selecta unitatea.

Muzica va fi transmisă către această unitate.

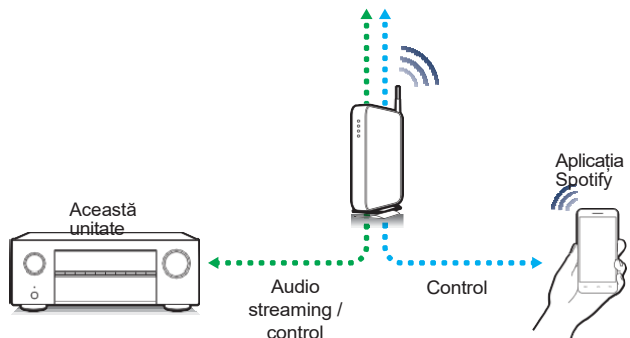

## Funcții convenabile

Această secțiune explică modul de utilizare a funcțiilor convenabile care pot fi utilizate pentru fiecare sursă de intrare.

Aceste funcții pot fi setate numai în ZONA PRINCIPALĂ.

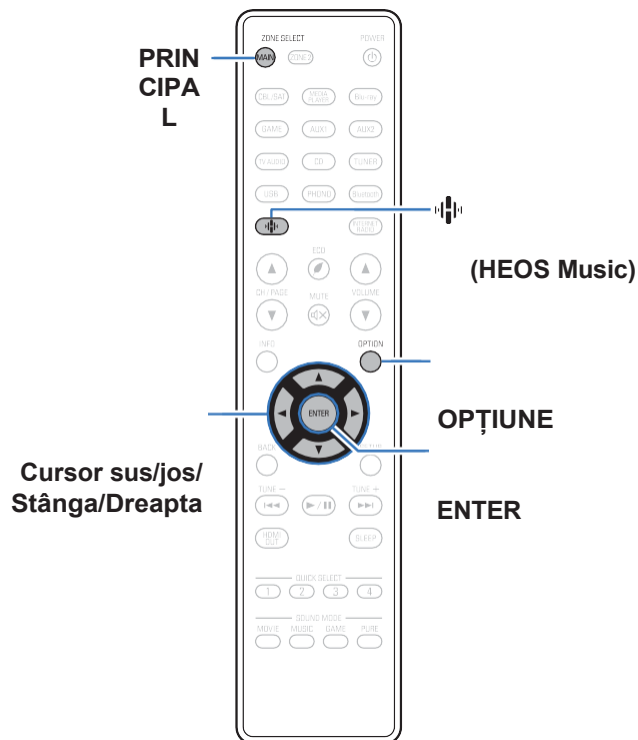

## Adăugarea la favoritele HEOS

- 1 În timp ce se redă conținut, apăsați OPTION.**  
Se afișează ecranul meniului de opțiuni.
- 2 Utilizați cursorul sus/jos pentru a selecta "Add to HEOS Favorites" (Adăugare la favoritele HEOS), apoi apăsați ENTER.**

## Redarea favoritelor HEOS

- 1 Apăsați R (HEOS Music).**
- 2 Utilizați cursorul sus/jos pentru a selecta "HEOS Favorites", apoi apăsați ENTER.**

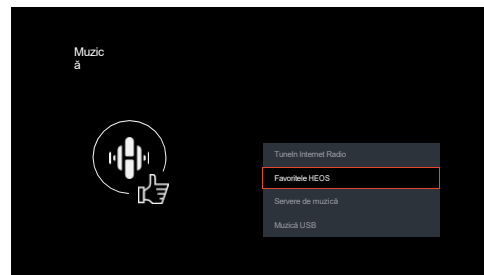

- 3 Răsfoiți conținutul și selectați ceva de redat.**



## Ștergerea unei favorite HEOS

- 1 În timp ce este afișată lista de conținut HEOS Favorites, utilizați cursorul sus/jos pentru a selecta elementul pe care doriți să îl eliminați din HEOS Favorites, apoi apăsați OPTION.
- 2 Utilizați cursorul sus/jos pentru a selecta "Remove from HEOS Favorites" (Scoateți din favoritele HEOS), apoi apăsați ENTER.

## Reglarea audibilității dialogului și a vocii (Dialog Enhancer)

Această funcție reglează banda de frecvență a canalului central pentru a îmbunătăți dialogul din filme și vocea din muzică pentru o ascultare mai ușoară.

### 1 Apăsați OPTION.

Se afișează un ecran cu meniul de opțiuni.

0 Când sursa de intrare este "HEOS Music", este afișat un meniu de opțiuni pentru muzică online. Selectați "AVR Options..." (Opțiuni AVR...), apoi apăsați ENTER.

### 2 Utilizați cursorul sus/jos pentru a selecta "Dialog Enhancer", apoi apăsați ENTER.

Se afișează ecranul "Dialog Enhancer".

### 3 Utilizați cursorul Stânga/Dreapta pentru a selecta efectul de îmbunătățire preferat.

---

Scăzut / Mediu / Mare: Îmbunătățește dialogul și vocea.

Off  
(implicit): Nu îmbunătățește dialogul sau vocea.

---

### 4 Apăsați ENTER.



0 Setările "Dialog Enhancer" sunt stocate pentru fiecare sursă.

0 Acest lucru nu poate fi setat atunci când modul de sunet este setat la "Direct", "Virtual" sau "Pure Direct".



## Reglarea volumului fiecărui canal pentru a se potrivi cu sursa de intrare (Channel Level Adjust)

Volumul fiecărui canal poate fi modificat în timp ce se ascultă muzică. Puteți seta acest lucru pentru fiecare sursă de intrare.

### 1 Apăsați **OPTION**.

Se afișează un ecran cu meniul de opțiuni.

0 Când sursa de intrare este "HEOS Music", este afișat un meniu de opțiuni pentru muzică online. Selectați "AVR Options..." (Opțiuni AVR...), apoi apăsați ENTER.

### 2 Folosiți cursorul sus/jos pentru a selecta "Channel Level Adjust", apoi apăsați ENTER.

Se afișează ecranul "Channel Level Adjust" (Reglare nivel canal).

### 3 Utilizați cursorul sus/jos pentru a selecta canalul pe care doriți să-l reglați.

### 4 Utilizați cursorul Stânga/Dreapta pentru a regla volumul.

-12,0 dB - +12,0 dB (implicit: 0,0 dB)

### 5 Folosiți cursorul sus/jos/stânga/dreapta pentru a selecta "Exit", apoi apăsați ENTER.



0 Selectați "Reset" și apăsați ENTER dacă doriți să restabiliți valorile de reglare ale diferitelor canale la "0,0 dB" (implicit).

0 Volumul căștilor poate fi reglat atunci când este conectată o cască.

0 Setările "Channel Level Adjust" (Reglarea nivelului canalelor) sunt stocate pentru fiecare sursă de intrare.

0 Puteți seta acest lucru numai pentru difuzoarele care emit audio. În plus, nu puteți seta acest lucru atunci când în meniu "HDMI Audio Out" este setat la "TV". (✓ p. 181)



## Reglarea tonului (Tone)

Reglează calitatea tonală a sunetului.

### 1 Apăsați OPTION.

Se afișează un ecran cu meniul de opțiuni.

0 Când sursa de intrare este "HEOS Music", este afișat un meniu de opțiuni pentru muzică online. Selectați "AVR Options..." (Opțiuni AVR...), apoi apăsați ENTER.

### 2 Utilizați cursorul sus/jos pentru a selecta "Tone", apoi apăsați ENTER.

Se afișează ecranul "Tone"  
(Tonalitate).

### 3 Utilizați cursorul Stânga/Dreapta pentru a seta funcția de control al tonului la activat/dezactivat.

p. 178)

<b>Pe:</b>	Permite ajustarea tonurilor (bas, acut).
<b>Off</b> (implicit):	Redare fără reglarea tonurilor.

### 4 Selectați "On" la pasul 3 și apăsați cursorul în jos pentru a selecta gama de sunet care urmează să fie ajustată.

<b>Bass:</b>	Reglați basul.
<b>Treble:</b>	Reglați treptele.

### 5 Utilizați cursorul Stânga/Dreapta pentru a regla tonul, apoi apăsați ENTER.

-6 dB - +6 dB (implicit: 0 dB)



0 Setările "Tone" sunt stocate pentru fiecare sursă de intrare.

0 Acest lucru nu poate fi setat atunci când modul de sunet este setat la "Direct" sau "Pure Direct".

0 Acest element nu poate fi setat atunci când "Dynamic EQ" este setat la "On". ✓

0 Nu puteți seta acest lucru atunci când nu este introdus niciun semnal audio sau în meniul "HDMI Audio Out"

este setat pe "TV". (✓ p. 181)



## Reglarea întârzierii audio (Audio Delay)

Compensează sincronizarea incorectă între video și audio.

### 1 Apăsați OPTION.

Se afișează un ecran cu meniul de opțiuni.

0 Când sursa de intrare este "HEOS Music", este afișat un meniu de opțiuni pentru muzică online. Selectați "AVR Options..." (Opțiuni AVR...), apoi apăsați ENTER.

### 2 Utilizați cursorul sus/jos pentru a selecta "Audio Delay", apoi apăsați ENTER.

Se afișează ecranul "Audio Delay" (Întârziere audio).

### 3 Utilizați cursorul Stânga/Dreapta pentru a seta funcția de sincronizare automată a buzelor la activat/dezactivat.

Pe  
(implicit):

Reglează automat timpul de procesare audio pentru a compensa întârzierile în sincronizarea audio/video de la televizoarele compatibile cu Auto Lip Sync.

Off:

Nu se reglează automat.

### 4

Apăsați cursorul în jos pentru a selecta "Adjust" (Reglați) dacă trebuie corectată manual neconcordanța de sincronizare dintre imagine și sunet, apoi utilizați cursorul stânga/dreapta pentru a regla sincronizarea.

0 ms - 500 ms (implicit: 0 ms)



0 Setările "Audio Delay" sunt stocate pentru fiecare sursă de intrare.

0 Este posibil ca corecția automată să nu fie efectuată în funcție de specificațiile televizorului dvs. chiar și atunci când "Sincronizare automată a buzelor" este setat la "Activat".

0 De asemenea, puteți ajusta fin valoarea de corecție a întârzierii setată de "Auto Lip Sync".



## Afișarea videoclipului dorit în timpul redării audio (Video Select)

Această unitate poate afișa imagini video de la o sursă diferită pe televizor în timpul redării audio. Puteți seta acest lucru pentru fiecare sursă de intrare.

### n Surse de intrare acceptate:

**CDz / Tuner / HEOS Music / Phono**

z Acest lucru nu poate fi setat atunci când este atribuit conectorul HDMI.

### 1 Apăsați OPTION.

Se afișează un ecran cu meniul de opțiuni.

0 Când sursa de intrare este "HEOS Music", este afișat un meniu de opțiuni pentru muzică online. Selectați "AVR Options..." (Opțiuni AVR...), apoi apăsați ENTER.

### 2 Utilizați cursorul sus/jos pentru a selecta "Video Select", apoi apăsați ENTER.

Se afișează ecranul "Video Select" (Selectare video).

### 3 Utilizați cursorul Stânga/Dreapta pentru a selecta modul Selectare video.

<b>Off</b> (implicit):	Dezactivează modul Video Select.
<b>Pe:</b>	Activează modul Video Select.

**4** Dacă ați selectat "On" la pasul 3, apăsați cursorul în jos și selectați "Source".

**5** Utilizați cursorul Stânga/Dreapta pentru a selecta sursa de intrare pentru materialul video pe care doriți să îl redați, apoi apăsați ENTER.



0 Setările "Video Select" sunt stocate pentru fiecare sursă de intrare.



## Redarea aceleiași muzici în toate zonele (All Zone Stereo)

Puteți reda muzica redată în ZONA PRINCIPALĂ simultan în ZONA2 (o altă cameră).

Este util atunci când doriți să vă bucurați de aceeași muzică în același timp în mai multe camere în timpul unei petreceri acasă sau când doriți să redați aceeași muzică de fundal în întreaga casă.

### 1 Apăsați OPTION.

Se afișează un ecran cu meniul de opțiuni.

0 Când sursa de intrare este "HEOS Music", este afișat un meniu de opțiuni pentru muzică online. Selectați "AVR Options..." (Opțiuni AVR...), apoi apăsați ENTER.

### 2 Utilizați cursorul sus/jos pentru a selecta "All Zone Stereo", apoi apăsați ENTER.

Se afișează ecranul "All Zone Stereo" (Toate zonele stereo).

### 3 Selectați "Start", apoi apăsați ENTER.

Sursa de intrare pentru ZONE2 este comutată la aceeași sursă de intrare ca și pentru MAIN ZONE, iar redarea începe în modul All Zone Stereo.

## ■ Oprirea modului All Zone Stereo

### 1 În timpul redării în modul All Zone Stereo, apăsați OPTION.

Se afișează un ecran cu meniul de opțiuni.

0 Când sursa de intrare este "HEOS Music", este afișat un meniu de opțiuni pentru muzică online. Selectați "AVR Options..." (Opțiuni AVR...), apoi apăsați ENTER.

### 2 Utilizați cursorul sus/jos pentru a selecta "All Zone Stereo", apoi apăsați ENTER.

### 3 Selectați "Stop", apoi apăsați ENTER.



0 Modul All Zone Stereo este anulat chiar și atunci când alimentarea cu energie electrică a ZONEI PRINCIPALE este oprită.

0 În modul All Zone Stereo, pot fi selectate doar modulele de sunet "Multi Ch Stereo" și "Stereo".

0 Atunci când "HDMI Audio Out" este setat la "TV", modul All Zone Stereo nu este disponibil. (✓ p. 181)

0 Salvați starea de redare a modului All Zone Stereo în funcția Quick Select Plus pentru a permite redarea simplă în modul All Zone Stereo printr-o singură atingere.



## Modificarea setărilor difuzorului pentru a se potrivi cu mediul de ascultare (Presetare difuzor)

Pot fi salvate două setări pentru difuzoare, pentru a se potrivi mediilor în care vă utilizați difuzoarele.

### 1 Apăsați **OPTION**.

Se afișează un ecran cu meniul de opțiuni.

0 Când sursa de intrare este "HEOS Music", este afișat un meniu de opțiuni pentru muzică online. Selectați "AVR Options..." (Opțiuni AVR...), apoi apăsați ENTER.

### 2 Utilizați cursorul sus/jos pentru a selecta "Speaker Preset", apoi apăsați **ENTER**.

Se afișează ecranul "Speaker Preset" (Presetare difuzor).

### 3 Utilizați cursorul Stânga/Dreapta pentru a seta preselectia.

<b>Preselecție 1</b> (implicit):	Utilizați preselectia 1.
<b>Preselecția 2:</b>	Utilizați preselectia 2.



0 Această funcție poate fi utilizată în următoarele cazuri.

0 Reglați manual setările difuzorului după ce ați setat "Speaker Preset" la "Speaker Preset 2".

0 Salvați rezultatul în "Speaker Preset 2" după ce efectuați Audyssey® Setup pentru a doua oară.



## Selectarea unui mod de sunet

Această unitate vă permite să vă bucurați de diferite tipuri de moduri de redare surround și stereo.

Discuri, cum ar fi Blu-ray Disc și DVD, precum și prin radiodifuziune digitală și chiar prin streaming de filme și muzică de la servicii de abonament pe internet.

Această unitate acceptă redarea aproape tuturor acestor formate audio multicanal. De asemenea, suportă redarea surround a altor formate audio decât cele audio multicanal, cum ar fi audio stereo pe 2 canale.



☞ Pentru formatele audio înregistrate pe un disc, consultați coperta sau eticheta discului.

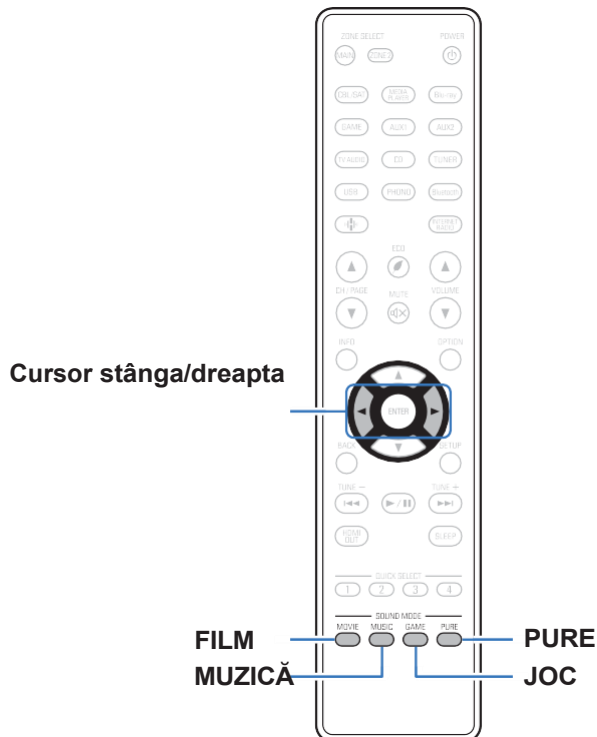



## Selectarea unui mod de sunet

### 1 Apăsați MOVIE, MUSIC sau GAME pentru a selecta un mod de sunet.

<b>FILM :</b>	Comută la modul de sunet potrivit pentru a vă bucura de filme și programe TV.
<b>MUSIC :</b>	Comută la modul de sunet potrivit pentru se bucură de muzică.
<b>JOC :</b>	Comută la modul de sunet potrivit pentru a vă bucura de jocuri.



0 Butonul MOVIE, MUSIC sau GAME memorează ultimul mod de sunet selectat pentru butonul respectiv. Apăsarea butonului MOVIE, MUSIC sau GAME recheamă același mod de sunet ca cel selectat la redarea anterioară.

0 Dacă conținutul redat nu acceptă modul de sunet selectat anterior, se selectează automat cel mai potrivit mod de sunet pentru conținut.

### ■ Comutarea modului de sunet

0 Apăsați MOVIE, MUSIC sau GAME pentru a afișa o listă a modurilor de sunet care pot fi selectate. De fiecare dată când apăsați MOVIE, MUSIC sau GAME, modul de sunet se schimbă.

0 În timp ce este afișată lista, puteți, de asemenea, să utilizați cursorul stânga/dreapta pentru a selecta un mod de sunet.

0 Încercați diverse moduri de sunet și bucurați-vă de modul de sunet în modul dvs. preferat

mod.



0 Vă rugăm să setați modul surround la Dolby Atmos/Surround atunci când redați conținut codificat Dolby Atmos. Dolby Atmos/Surround oferă o experiență optimă de redare de la surse Blu-ray și de streaming codificate cu Dolby Atmos, precum și de la conținut bazat pe canale. Setarea implicită a acestui receptor este Dolby Atmos/ Surround.



**Exemplu** Când este apăsat  
MOVIE

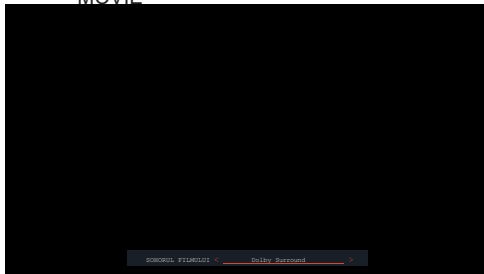

Această unitate oferă nu numai moduri de sunet conforme cu formatele înregistrate pe discuri, cum ar fi Dolby și DTS, ci și tipuri extinse de moduri care se potrivesc cu configurația difuzoarelor dvs. și "moduri de sunet original" care creează o atmosferă de Rock Arena și Jazz Club, etc.

## Redare directă

Sunetul înregistrat în sursă este redat ca atare.

- 1 **Apăsați PURE pentru a selecta "Direct".**  
Începe redarea directă.



## Redare directă pură

Acest mod este destinat redării cu o calitate a sunetului mai bună decât în modul de redare directă.

Acest mod dezactivează afișajul unității principale. Procedând astfel, suprimă sursele de zgomot care afectează calitatea sunetului.

### 1 Apăsați PURE pentru a selecta "Pure Direct".

Afișajul se întuneacă, iar redarea Pure Direct începe.



În modurile de sunet Direct și Pure Direct, următoarele elemente nu pot fi reglate.

0 Dialog Enhancer (✓ p. 128)

0 Tone (✓ p. 130)

0 Restaurator (✓ p. 175)

0 MultEQ® XT (✓ p. 177)

0 Dynamic EQ (✓ p. 178)

0 Volum dinamic (✓ p. 179)

0 EQ grafic (✓ p. 179)

### NOTĂ

0 Când a fost selectat modul Pure Direct, afișajul se stinge după aproximativ 5 secunde.

## Redare surround automată

Acest mod detectează tipul de semnal digital de intrare și selectează automat modul corespunzător pentru redare.

Efectuați redarea stereo atunci când semnalul de intrare este PCM. Atunci când semnalul de intrare este Dolby Digital sau DTS, muzica este redată în funcție de numărul canalului respectiv.

### 1 Apăsați PURE pentru a selecta "Auto".

Începe redarea surround automată.



## Descrierea tipurilor de moduri de sunet

### Modul de sunet Dolby

Tipul de mod de sunet	Descriere
Dolby Atmos	Vă rugăm să selectați acest mod pentru a reda conținut codificat cu Dolby Atmos. Dacă ați selectat anterior un alt mod de sunet, vă rugăm să selectați din nou acest mod pentru redarea conținutului Dolby Atmos. Acesta decodifică conținutul Dolby Atmos și datele de poziționare ale acestuia în timp real și emite sunetul de la difuzoarele corespunzătoare, creând imagini audio naturale indiferent de dispunerea difuzoarelor. Utilizați difuzoare de tavan și/sau difuzoare compatibile Dolby Atmos pentru a realiza un câmp sonor tridimensional. O experiență audio imersivă poate fi savurată din dispuneri tradiționale de difuzoare care nu utilizează difuzoare de plafon sau Dolby Atmos Enabled Speakers prin selectarea funcției Speaker Virtualizer.
Dolby TrueHD	Vă rugăm să selectați acest mod pentru a reda conținutul codificat cu Dolby TrueHD la 192kHz/96kHz.
Dolby Digital Plus	Vă rugăm să selectați acest mod pentru a reda conținutul codificat cu Dolby Digital Plus.
Dolby Digital	Vă rugăm să selectați acest mod pentru a reda conținuturile codificate cu Dolby Digital.
Dolby Surround	Acest mod utilizează Dolby Surround Upmixer pentru a extinde diverse surse la canale multiple naturale și realiste pentru redare. Folosiți difuzoarele de tavan, cum ar fi difuzoarele superioare din mijloc, pentru a realiza un câmp sonor tridimensional.



**Modul de sunet DTS**

Tipul de mod de sunet	Descriere
DTS Surround	Acest mod poate fi selectat la redarea surselor înregistrate în DTS.
DTS-HD	Acest mod poate fi selectat la redarea surselor înregistrate în DTS-HD.
DTS:X	Acest mod poate fi selectat la redarea de conținut codificat cu DTS:X. Acesta decodifică în timp real conținutul DTS:X și datele de poziționare ale acestuia și emite sunetul de la difuzoarele corespunzătoare, creând imagini audio naturale indiferent de dispunerea difuzoarelor. Folosiți difuzoare de înălțime pentru a realiza un câmp sonor tridimensional.
DTS Neural:X	Acest mod utilizează DTS Neural:X Upmixer pentru a extinde diverse surse la canale multiple naturale și realiste pentru redare. Utilizați difuzoare de înălțime, cum ar fi difuzoarele frontale de înălțime, pentru a realiza un câmp sonor tridimensional.
DTS Virtual:Xz1z2	Acest mod utilizează DTS Virtual:X cu procesare virtuală a înălțimii și virtual surround pentru a realiza un câmp sonor tridimensional atunci când nu sunt utilizate difuzoarele de înălțime.

z1 Nu poate fi selectat atunci când semnalul de intrare este Dolby Digital, Dolby Digital Plus, Dolby TrueHD sau Dolby Atmos.

z2 Acest lucru poate fi selectat atunci când nu se utilizează difuzoare cu înălțime, plafon și Dolby Atmos Activat.



**Modul de sunet multi-canal PCM**

Tipul de mod de sunet	Descriere
Multi Ch In	Acest mod poate fi selectat la redarea surselor PCM cu mai multe canale.

**Modul de sunet original**

Tipul de mod de sunet	Descriere
Multi Ch Stereo	Acest mod este pentru a vă bucura de sunet stereo de la toate difuzoarele.
Rock Arena	Acest mod simulează sunetul expansiv al unui concert live într-o arenă.
Club de jazz	Acest mod simulează experiența de a fi într-un club de jazz intim.
Mono Film	Acest mod funcționează cu surse audio monofonice și oferă un efect de sunet surround. Pentru un echilibru optim al canalelor și efecte de sunet surround, conectați sursa monaurală la ambele intrări audio frontale (L/R).
Joc video	Acest mod oferă un efect de sunet surround captivant și dinamic cu jocurile video de acțiune preferate.
Matricea	Acest mod adaugă un efect de sunet surround spațios cu surse muzicale stereo.



**Modul de sunet automat**

Tipul de mod de sunet	Descriere
Auto	În acest mod, este detectat tipul de semnal digital de intrare, cum ar fi Dolby Digital, Dolby TrueHD, Dolby Digital Plus, Dolby Digital EX, Dolby Atmos, DTS, DTS-HD, DTS:X, DTS-ES, PCM (multicanal), iar modul de redare trece automat la modul corespunzător. Dacă semnalul de intrare este analogic sau PCM (2 canale), se utilizează redarea stereo. Pentru Dolby Digital sau DTS, muzica este redată în funcție de numărul canalului respectiv.

**Modul de sunet stereo**

Tipul de mod de sunet	Descriere
Stereo	Acest mod redă audio stereo pe 2 canale fără procesare suplimentară a sunetului surround. <ul style="list-style-type: none"> <li>0 Sunetul este emis de la difuzoarele frontale stânga și dreapta și de la subwoofer, dacă este conectat.</li> <li>0 Atunci când sunt introduse semnale multicanal, acestea sunt mixate în audio pe 2 canale și sunt redatate fără procesare suplimentară a sunetului surround.</li> </ul>

**Modul sunet direct**

Tipul de mod de sunet	Descriere
Direct	Acest mod redă sunetul audio așa cum a fost înregistrat în sursă.
Pure Direct	Acest mod redă un sunet de o calitate și mai bună decât modul "Direct". Următoarele circuite sunt oprite pentru a îmbunătăți și mai mult calitatea sunetului. <ul style="list-style-type: none"> <li>0 Circuitul indicator al afișajului din corpul principal (afișajul se va stinge.)</li> </ul>



## Modul de sunet care poate fi selectat pentru fiecare semnal de intrare

0 Următoarele moduri de sunet pot fi selectate cu ajutorul butoanelor MOVIE, MUSIC și GAME.

0 Reglați efectul de câmp sonor cu ajutorul meniului "Surround Parameter" pentru a vă bucura de sunetul surround așa cum vă place. ✓ p. 170)

Semnal de intrare	Modul sunet	Butonul MOVIE	Butonul MUSIC	Butonul GAME
2 canale z1	Stereo	S	S	S
	Dolby Surround	S	S	S
	DTS Neural:X z2	S	S	S
	DTS Virtual:X z3z4	S	S	S
	Multi Ch Stereo	S	S	S
	Mono Film	S		
	Rock Arena		S	
	Club de jazz		S	
	Matricea		S	
	Joc video			

z1 cu 2 canale include și intrare analogică.

z2 Acest mod redă sursele cu 2 canale în redare pe 5.1 sau 7.1 canale. Nu poate fi selectat atunci când se utilizează căști sau când configurația difuzoarelor este numai difuzoare frontale.

z3 Nu poate fi selectată atunci când se utilizează căști sau când se utilizează o configurație de difuzoare cu difuzoare de orice înălțime.

z4 Nu poate fi selectat atunci când semnalul de intrare este Dolby Digital, Dolby Digital Plus, Dolby TrueHD sau Dolby Atmos.



Semnal de intrare	Modul sunet	Butonul MOVIE	Butonul MUSIC	Butonul GAME
Multi-canal z5	Stereo	S	S	S
	Dolby Digital	S	S	S
Dolby Digital	Dolby Digital + Dolby Surround z6	S	S	S
	Dolby Digital + Neural:X z6	S	S	S
	Dolby Digital Plus	S	S	S
Dolby Digital Plus	Dolby Digital Plus + Dolby Surround z6z7	S	S	S
	Dolby Digital Plus + Neural:X z6	S	S	S
	Dolby Atmos z6z8	S	S	S
	Dolby TrueHD	S	S	S
Dolby TrueHD	Dolby TrueHD + Dolby Surround z6z7	S	S	S
	Dolby TrueHD + Neural:X z6	S	S	S
	Dolby Atmos z6z8	S	S	S
	Dolby Atmos	S	S	S
Dolby Atmos	Dolby Atmos	S	S	S
DTS	DTS Surround	S	S	S
	DTS + Dolby Surround z6	S	S	S
	DTS + Neural:X z6	S	S	S
	DTS + Virtual:X z3	S	S	S

z3 Nu poate fi selectată atunci când se utilizează căști sau când se utilizează o configurație de difuzoare cu difuzoare de orice înălțime.

z5 Modul de sunet care poate fi selectat diferă în funcție de formatul audio al semnalului de intrare și de numărul de canale.

z6 Acest lucru nu poate fi selectat atunci când se utilizează căști.

z7 Acest lucru poate fi selectat atunci când semnalul de intrare nu conține Dolby Atmos.

z8 Acest lucru poate fi selectat atunci când semnalul de intrare conține Dolby Atmos.



Semnal de intrare	Modul sunet	Butonul MOVIE	Butonul MUSIC	Butonul GAME
DTS-HD	DTS-HD	S	S	S
	DTS-HD + Dolby Surround z6	S	S	S
	DTS-HD + Neural:X z6	S	S	S
	DTS-HD + Virtual:X z3	S	S	S
DTS:X	DTS:X	S	S	S
	DTS:X + Virtual:X z3	S	S	S
PCM multi-canal	Multi Ch In	S	S	S
	Multi Ch In 7.1 z6	S	S	S
	Multi In + Dolby Surround z6	S	S	S
	Multi In + Neural:X z6	S	S	S
	Multi In + Virtual:X z3	S	S	S
Multi-canal z5	Multi Ch Stereo	S	S	S
	Mono Film	S		
	Rock Arena		S	
	Club de jazz		S	
	Matricea		S	
	Joc video			S

z3 Nu poate fi selectată atunci când se utilizează căști sau când se utilizează o configurație de difuzoare cu difuzoare de orice înălțime.

z5 Modul de sunet care poate fi selectat diferă în funcție de formatul audio al semnalului de intrare și de numărul de canale.

z6 Acest lucru nu poate fi selectat atunci când se utilizează căști.



## ■ Vizualizări pe ecran

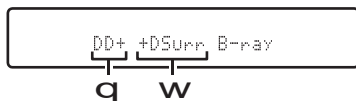

### A Indică un decodor care urmează să fie utilizat.

În cazul decodului Dolby Digital Plus, se afișează "VV".

### B Prezintă un decodor care creează o ieșire de sunet.

0 "DSurr" indică faptul că este utilizat decodul Dolby Surround.



## Funcția de control HDMI

O adăugare recentă la standardul HDMI este CEC (Consumer Electronics Control), care permite semnalelor de control de la un dispozitiv să comunice cu un alt dispozitiv prin intermediul conexiunii prin cablu HDMI.

### Procedura de reglare

- 1 Activați funcția de control HDMI a acestei unități.**  
Setați "HDMI Control" la "On". (p. 183)
- 2 Porniți alimentarea tuturor dispozitivelor conectate prin  
Cablul HDMI.**
- 3 Setați funcția de control HDMI pentru toate dispozitivele  
conectate prin cablu HDMI.**  
0 Vă rugăm să consultați instrucțiunile de utilizare ale dispozitivelor  
conectate pentru a verifica setările.  
0 Efectuați pașii 2 și 3 în cazul în care oricare dintre dispozitive  
este deconectat.
- 4 Comutați intrarea televizorului la intrarea HDMI  
conectată la această unitate.**
- 5 Comutați sursa de intrare a acestei unități pentru a  
verifica dacă imaginile video de la playerul conectat prin  
HDMI sunt redată corect.  
Când treceți televizorul în standby, verificați dacă**
- 6 puterea acestei unități trece și ea în standby.**

#### NOTĂ

0 Este posibil ca unele funcții să nu funcționeze în funcție de televizorul sau playerul conectat. Consultați în prealabil manualul de utilizare al fiecărui dispozitiv pentru detalii.



## Funcția de temporizare a somnului

Puteți face ca alimentarea să treacă automat în modul de așteptare după ce a trecut un anumit interval de timp. Acest lucru este convenabil pentru vizionare și ascultare în timp ce mergeți la culcare. Funcția de temporizare a somnului poate fi setată pentru fiecare zonă.

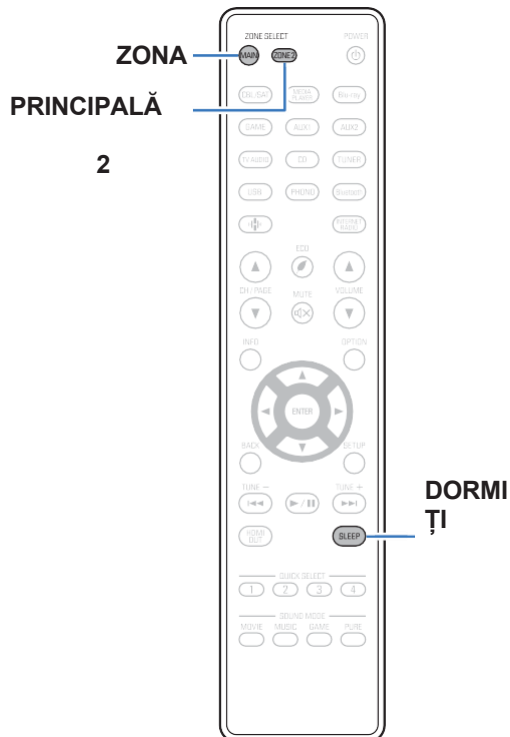

## Utilizarea temporizatorului de somn

### 1 Apăsați MAIN sau ZONE2 pentru a selecta zona de funcționare cu ajutorul telecomenzii.

Butonul pentru zona selectată se aprinde.

### 2 Apăsați SLEEP și afișați ora pe care doriți să o setați.

0 Indicatorul SLEEP se aprinde pe afișaj și temporizatorul de somn începe.

0 Puteți seta temporizatorul de somn în intervalul de la 10 la 120 de minute, în pași de 10 minute.

### ■ Verificarea timpului rămas

Apăsați SLEEP atunci când temporizatorul de somn este în funcțiune. Timpul rămas apare pe afișaj.

### ■ Pentru a anula temporizatorul de somn

Apăsați SLEEP pentru a selecta "Off".

Indicatorul SLEEP de pe afișaj se stinge.



0 Setarea temporizatorului de adormire este anulată atunci când unitatea trece în modul de așteptare.

#### NOTĂ

0 Funcția de temporizare a somnului nu poate opri alimentarea dispozitivelor conectate la această unitate. Pentru a opri alimentarea acelor dispozitive conectate, configurați temporizatoarele de adormire chiar pe dispozitivele conectate.



# Funcția de selecție rapidă plus

RAPIDĂ 1 - 4

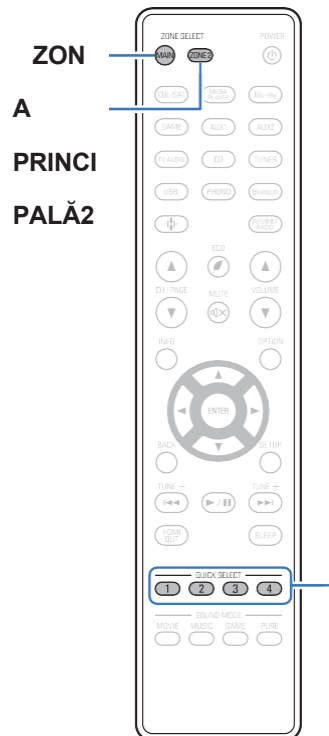

Setări precum sursa de intrare, nivelul volumului și modul de sunet pot fi înregistrate la butoanele QUICK SELECT 1 - 4.

Puteți apăsa pur și simplu unul dintre butoanele QUICK SELECT înregistrate în redările ulterioare pentru a trece la grupul de setări salvate într-un lot.

Prin salvarea setărilor utilizate frecvent la butoanele QUICK SELECT 1 - 4, veți putea întotdeauna să apăsați cu ușurință același mediu de redare. Funcția Quick Select Plus poate fi memorată pentru fiecare zonă.

0 Butonul QUICK SELECT de pe unitatea principală poate fi utilizat numai pentru a opera ZONA PRINCIPALĂ.





## Apelarea setărilor

### 1 Apăsați MAIN sau ZONE2 pentru a selecta zona de funcționare cu ajutorul telecomenzii.

Butonul pentru zona selectată se aprinde.

### 2 Apăsați QUICK SELECT.

Setările de selectare rapidă înregistrate pentru butonul pe care l-ați apăsă sunt chemat.

o Setările implicite pentru sursa de intrare sunt cele prezentate mai jos.

GMAIN ZONEH

Buton	Sursa de intrare
SELECȚIE RAPIDĂ 1	CBL/SAT
SELECȚIE RAPIDĂ 2	Blu-ray
SELECȚIE RAPIDĂ 3	Media Player
QUICK SELECT 4	HEOS Music

GZONE2H

Buton	Sursa de intrare
SELECȚIE RAPIDĂ 1	CBL/SAT
SELECȚIE RAPIDĂ 2	-
SELECȚIE RAPIDĂ 3	-
QUICK SELECT 4	HEOS Music



## Modificarea setărilor

### 1 Setări elementele de mai jos la setările pe care doriți să le înregistrați.

Următoarele setări de la A la K pot fi memorate pentru MAIN ZONE, iar setările A și B pot fi memorate pentru ZONE2.

A Sursă de intrare (✓ p. 67)

B Volum (✓ p. 68)

C Mod sunet (✓ p. 135)

D Audyssey (Audyssey MultEQ® XT, Audyssey Dynamic EQ®, Audyssey Dynamic Volume®) (✓ p. 177)

E "Restaurator" (✓ p. 175)

F "Reglarea volumului fiecărui canal pentru a se potrivi cu sursa de intrare (Channel Level Adjust)" (✓ p. 129)

G "Afișarea videoclipului dorit în timpul redării audio (Video Select)" (✓ p. 132)

H "All Zone Stereo" (✓ p. 133)

I "Presetare difuzor" (✓ p. 134)

J "Ieșire video HDMI" (✓ p. 185)

K "Setări de partajare audio TV" (✓ p. 153)



0 Țineți apăsat QUICK SELECT în timp ce se recepționează un post de radio este redat cu oricare dintre următoarele surse, postul de radio curent este memorat.

0 Tuner / Post de radio pe internet / Spotify

### 2 Apăsați MAIN sau ZONE2 pentru a selecta zona de funcționare cu ajutorul telecomenzii.

Butonul pentru zona selectată se aprinde.

### 3 Apăsați și mențineți apăsat butonul QUICK SELECT dorit până când pe ecran apare "Quickz Memory" sau "Z2 Quickz Memory".

Setările curente vor fi memorate și este afișat numărul butonului QUICK SELECT pe care l-ați selectat.

apăsat.

### ■ Schimbarea numelui selecției rapide

Numele MAIN ZONE Quick Select afișat pe ecranul televizorului sau pe afișajul acestei unități poate fi schimbat cu un nume diferit.

Pentru metoda de schimbare a numelui, consultați "Selectare rapidă a numelor". (✓ p. 231)



## ■ Setări de partajare audio TV

Vă puteți bucura de același conținut ca și în ZONA PRINCIPALĂ în ZONA2, menținând în același timp redarea surround a conținutului de la televizor sau de la alte dispozitive de redare în ZONA PRINCIPALĂ cu formatul audio original, cum ar fi Dolby Atmos. Salvând în prealabil următoarele setări în Quick Select, puteți apela cu ușurință mediile de redare care urmează să fie utilizate în MAIN ZONE și ZONE2 cu această funcție.

### 1 Selectați sursa de intrare pentru a reda în ZONA PRINCIPALĂ.

### 2 Apăsați ZONE2 ON/OFF de pe unitatea principală pentru a porni alimentarea ZONE2.

### 3 Apăsați ZONE2 SOURCE de pe unitatea principală pentru a comuta sursa de intrare a ZONE2 la "Source".

Dacă se selectează "Source" ca sursă de intrare pentru ZONE2, sursa de intrare se schimbă pentru a o oglindi pe cea a ZONE1 PRINCIPALE.

### 4 Apăsați și mențineți apăsat butonul QUICK SELECT dorit până când pe afișaj apare "Quick Select\* Memory".



## Funcția de blocare a panoului

Pentru a preveni operarea accidentală a acestei unități, puteți dezactiva funcționarea butoanelor de pe panoul frontal.

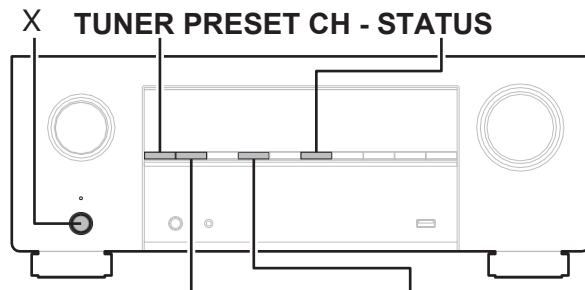

TUNER PRESET CH +ZONE2 SOURCE

### Dezactivarea tuturor operațiilor cu butoane de taste

- 1 Apăsați X în timp ce țineți apăsat TUNER PRESET CH + și ZONE2 SOURCE cu unitatea în modul de așteptare.
- 2 Utilizați TUNER PRESET CH + sau TUNER PRESET CH - pentru a selectați "FP/VOL LOCK On".
- 3 Apăsați STATUS pentru a intra în setare.  
Toate operațiunile cu butoanele, cu excepția X, sunt dezactivate.

### Dezactivarea tuturor operațiunilor cu butoane, cu excepția VOLUME

- 1 Apăsați X în timp ce țineți apăsat TUNER PRESET CH + și ZONE2 SOURCE cu unitatea în modul de așteptare.
- 2 Utilizați TUNER PRESET CH + sau TUNER PRESET CH - pentru a selectați "FP LOCK On".
- 3 Apăsați STATUS pentru a intra în setare.  
Toate operațiunile cu butoanele, cu excepția X și VOLUME, sunt dezactivate.

## Anularea funcției de blocare a panoului

- 1 Apăsați X în timp ce țineți apăsat TUNER PRESET CH + și ZONE2 SOURCE cu unitatea în modul de așteptare.**
- 2 Apăsați TUNER PRESET CH + sau TUNER PRESET CH - pentru a selectați "FP LOCK zOff".**  
(z Modul setat în prezent.)
- 3 Apăsați STATUS pentru a intra în setare.**  
Funcția de blocare a panoului este anulată.



0 Chiar și atunci când este setată funcția de blocare a panoului, puteți opera unitatea cu ajutorul telecomenzii.



## Funcția de blocare la distanță

Atunci când conectați un receptor IR, activați funcția de blocare a telecomenzii. Atunci când funcția este activată, nu puteți efectua operațiuni cu unitatea de telecomandă.

În mod implicit, această funcție este dezactivată.

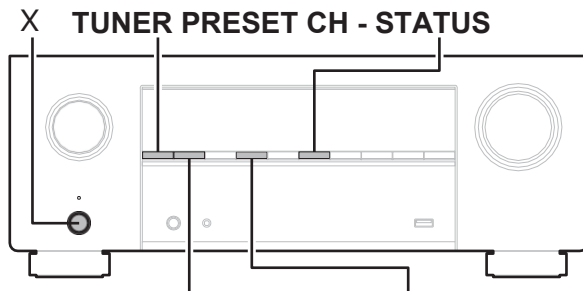

TUNER PRESET CH +ZONE2 SOURCE

### Dezactivarea funcției de senzor a unității de telecomandă

- 1 Apăsați X în timp ce țineți apăsat TUNER PRESET CH + și ZONE2 SOURCE cu unitatea în modul de așteptare.
- 2 Utilizați TUNER PRESET CH + sau TUNER PRESET CH - pentru a selectați "RC LOCK On".
- 3 Apăsați STATUS pentru a intra în setare.  
Funcția de recepție a luminii infraroșii este dezactivată.

### Activarea funcției de senzor la distanță

- 1 Apăsați X în timp ce țineți apăsat TUNER PRESET CH + și ZONE2 SOURCE cu unitatea în modul de așteptare.
- 2 Apăsați TUNER PRESET CH + sau TUNER PRESET CH - pentru a selectați "RC LOCK zOff".  
(z Modul setat în prezent.)
- 3 Apăsați STATUS pentru a intra în setare.  
Funcția de recepție a luminii infraroșii de pe unitatea principală este activată.

## Funcția de control web

Puteți controla și configura această unitate de pe un ecran de control web dintr-un browser web.

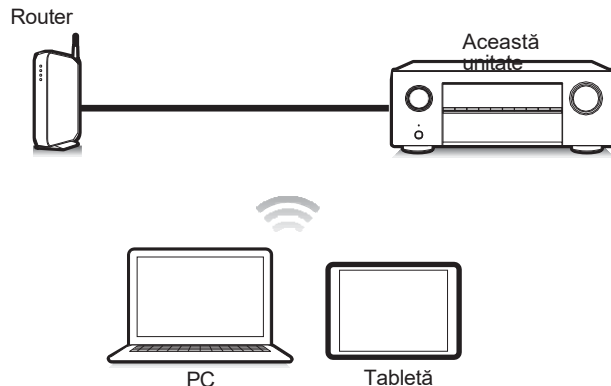

0 Această unitate și PC-ul sau tableta trebuie să fie conectate corect la rețea pentru a utiliza funcția de control web. (✓ p. 63)

0 În funcție de setările software-ului dvs. de securitate, este posibil să nu puteți accesa această unitate de pe PC. În acest caz, modificați setările software-ului legat de securitate.

## Controlul unității de la un control web

Ecranul de control web acceptă următoarele funcții.

**Un** meniu de configurare

**B** Pornirea/oprirea alimentării pentru fiecare zonă

**C** Comutarea sursei de intrare MAIN ZONE

Ecranul de control web  
Meniu de sus

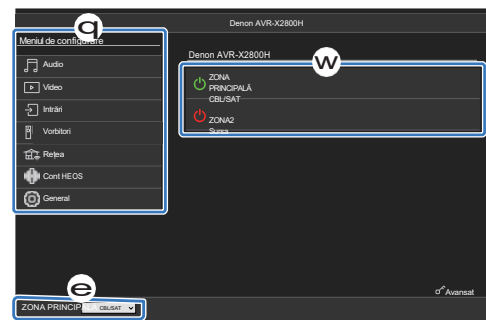

0 Audyssey Setup nu este acceptat pe ecranul de control web. Dacă doriți să efectuați măsurători, efectuați măsurători din meniul de configurare de pe ecran.

- 1 Comutați setarea "Network Control" (Control rețea) la "Always On" (Întotdeauna activat). (▼ p. 220)
- 2 Verificați adresa IP a acestei unități cu "Informații". (▼ p. 216)

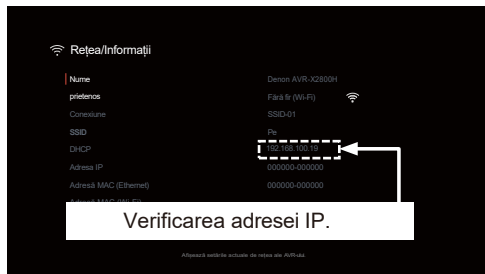

- 3 Deschideți un browser web pe un PC sau o tabletă.

- 4 Introduceți adresa IP a acestei unități în căsuța de adrese a browserului.

De exemplu, dacă adresa IP a acestei unități este "192.168.100.19", introduceți "http://192.168.100.19".



- 5 Un mesaj de eroare privind confidențialitatea este afișat atunci când ecranul de control web este deschis printr-un browser web. Urmați următoarea procedură pentru a trece la ecranul de control web.

Mesajul și comportamentul diferă în funcție de browserul dvs. web.



## 6 Atunci când meniul de sus este afișat în browserul web, faceți clic pe elementul de meniu pe care doriți să îl operați.

Exemplu (Chrome):

Faceți clic pe "Advanced" (Avansat) și "Proceed to xxx.xxx.xxx.xxx.xxx (adresa IP)" pentru a deschide ecranul de control web.

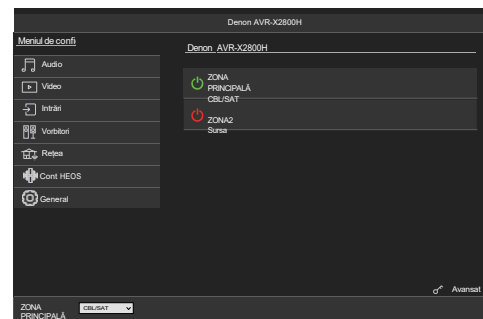
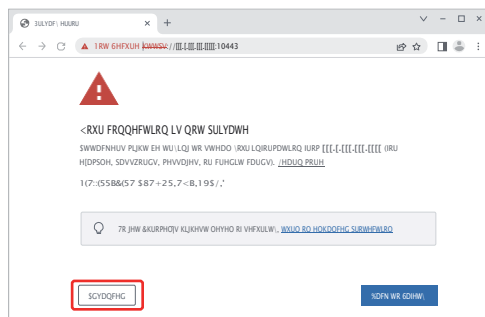

## Redare în ZONE2 (altă cameră)

Puteți utiliza această unitate pentru a vă bucura de sunet într-o cameră (ZONE2) diferită de camera în care este amplasată această unitate (MAIN ZONE). Puteți reda simultan aceeași sursă atât în ZONA PRINCIPALĂ, cât și în ZONA2. De asemenea, puteți reda surse separate în ZONA PRINCIPALĂ și ZONA2.

Dacă intrarea pentru ZONE2 este setată pe "Source", dispozitivele conectate atât digitale, cât și analogice pot fi ascultate de pe ZONE2.

Dacă intrarea pentru ZONE2 este setată la o sursă specifică (cum ar fi CBL/SAT), numai dispozitivele analogice conectate pot fi ascultate din ZONE2.

### Conectarea ZONEi 2

Puteți utiliza următoarele două metode pentru a reda audio în ZONE2.

0"Conectarea cu ajutorul unui terminal de ieșire pentru difuzoare" ✓ p. 160)

0"Conectarea cu ajutorul unui amplificator extern" ✓ p. 161)

#### ■ Conexiune 1: Conectarea cu ajutorul unui terminal de ieșire

Când "Assign Mode" este setat la "ZONE2" în meniu, sunetul ZONE2 este emis de la terminalul de difuzoare SURROUND BACK. (✓ p. 205)

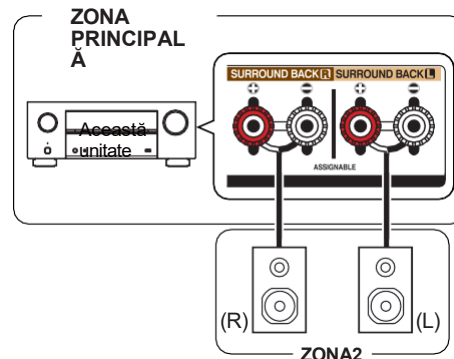

## ■ Conexiune 2 : Conexiune cu ajutorul unui dispozitiv extern amplificator (ZONA2)

Semnalele audio de la conectorii de ieșire audio ZONE2 ai acestei unități sunt emise către amplificatoarele ZONE2 și redată pe aceste amplificatoare.

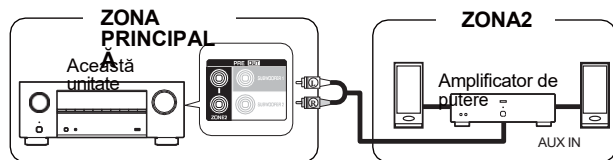

## Redare în ZONE2

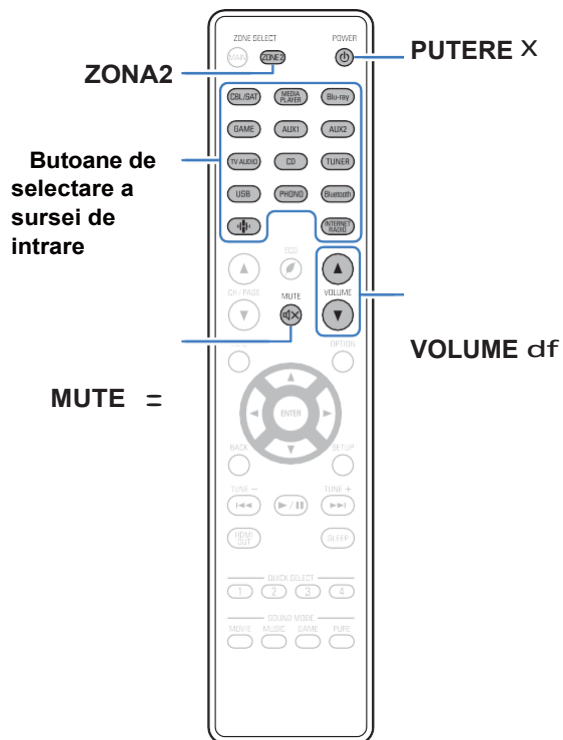

### 1 Apăsați ZONE2 pentru a seta zona de funcționare pe ZONE2 cu ajutorul telecomenzii.

Butonul ZONE2 se aprinde.

### 2 Apăsați POWER X pentru a porni alimentarea ZONE2.

Indicatorul ( de pe afișaj se aprinde.

Alimentarea în ZONE2 poate fi pornită sau oprită apăsând ZONE2 ON/OFF de pe unitatea principală.

### 3 Apăsați butonul de selectare a sursei de intrare pentru a selecta sursa de intrare care urmează să fie redată.

Semnalul audio al sursei selectate este emis către ZONE2.

Pentru a efectua o operațiune cu unitatea principală, apăsați ZONE2 SOURCE. De fiecare dată când apăsați ZONE2 SOURCE, sursa de intrare se schimbă.



Setarea sursei de intrare a ZONE2 ca "Source" vă permite să redați același conținut în MAIN ZONE și în ZONE2, indiferent de tipul de semnal de intrare.

Setați sursa de intrare a ZONE2 ca "Source" (Sursă) apăsând butonul ZONE2 SOURCE (Sursa ZONE2) de pe unitatea principală.

Dacă sursa de intrare a ZONEI PRINCIPALE este schimbată în timp ce ZONE2 este selectată ca "Sursă", atunci sursa de intrare a ZONE2 va fi schimbată pentru a reflecta sursa de intrare a ZONEI PRINCIPALE.

## ■ Reglarea volumului (ZONE2)

Utilizați VOLUME df pentru a regla volumul.

0 La momentul achiziției, "Volume Limit" este setat la "70 (-10 dB)". (✓ p. 230)



0 Rotiți MASTER VOLUME după ce apăsați ZONE2 SOURCE pe unitatea principală pentru a regla volumul.

## ■ Oprirea temporară a sunetului (Muting) (ZONE2)

Apăsați MUTE :

Sunetul este redus la nivelul setat la "Mute Level" în meniul. (✓ p. 231)



0 Pentru a anula mute, reglați volumul sunetului sau apăsați MUTE : din nou.





## Harta meniului

Atunci când utilizați operațiile de meniu, conectați această unitate la un televizor și folosiți această unitate în timp ce vizionați televizorul.

Setările recomandate sunt configurate în mod implicit pentru această unitate. Puteți personaliza această unitate în funcție de sistemul existent și de preferințele dumneavoastră.

Elemente de setare	Articole detaliate	Descriere	Pagina
 Audio	<b>Reglarea nivelului subwoofer-ului</b>	Reglează volumul canalului subwoofer pentru toate sursele de intrare.	170
	<b>Parametru Surround</b>	Reglează parametrii sunetului surround.	170
	<b>Restaurator</b>	Extinde componentele de frecvență joasă și înaltă ale conținutului audio comprimat, cum ar fi fișierele MP3, pentru a permite o redare audio mai bogată.	175
	<b>Volum</b>	Stabilește setarea volumului ZONEI PRINCIPALE (camera în care este amplasată unitatea).	176
	<b>Audyssey</b>	Efectuează setările Audyssey MultEQ® XT, Audyssey Dynamic EQ® și Audyssey Dynamic Volume®.	177
	<b>EQ grafic</b>	Reglează calitatea tonală pentru fiecare difuzor cu ajutorul unui egalizator grafic.	179
 Video	<b>Configurare HDMI</b>	Efectuează setările pentru HDMI Audio Out, HDMI Pass Through și setările de control HDMI.	181
	<b>Setări de ieșire</b>	Efectuează setările pentru ieșirea video.	185
	<b>Afișaj pe ecran</b>	Selectează preferințele interfeței de utilizator pentru afișarea pe ecran.	187
	<b>Screensaver</b>	Stabilește setarea economizorului de ecran.	188
	<b>Format de semnal 4K/8K</b>	Stabilește opțiunile de format de semnal pentru echipamentul video 4K sau 8K.	188
	<b>Configurare HDCP</b>	Stabilește versiunea HDCP pentru fiecare sursă de intrare HDMI.	190
	<b>Format TV</b>	Selectează formatul utilizat pentru a trimite imagini video către televizor.	190



Elemente de setare	Articole detaliate	Descriere	Pagi na
 Intrări	<b>Atribuire intrare</b>	Modifică atribuirea conectorului de intrare și modul de intrare audio.	191
	<b>Redenumirea sursei</b>	Schimbă numele de afișare pentru sursa de intrare.	194
	<b>Ascundeți sursele</b>	Selectează intrările sursă care trebuie să fie ascunse pe interfața utilizatorului și pe afișajele panoului frontal.	194
	<b>Nivel sursă</b>	Reglează nivelul de intrare pentru sursa curentă.	194
 Vorbitori	<b>Configurarea Audyssey® Setup</b>	Caracteristicile acustice ale difuzoarelor conectate și ale încăperii de ascultare sunt măsurate, iar setările optime sunt efectuate automat.	195
	<b>Configurare manuală</b>	Configurează manual difuzoarele sau modifică setările Audyssey® Setup.	205
 Rețea	<b>Informații</b>	Afișează informații despre rețea.	216
	<b>Conexiuni</b>	Configurează conexiunea de rețea.	216
	<b>Setări</b>	Configurează setările de rețea (DHCP și adresa IP).	219
	<b>Controlul rețelei</b>	Activează comunicarea în rețea în modul de alimentare în standby.	220
	<b>Nume prietenos</b>	Editează numele acestei unități care este afișat în rețea.	221
	<b>Diagnosticare</b>	Testează conexiunea de rețea.	221
	<b>AirPlay</b>	Setări pentru Apple AirPlay.	222
	<b>Spotify Connect</b>	Comută accesul la Spotify Connect.	223
	<b>Wi-Fi și Bluetooth</b>	Comută alimentarea radiourilor Wi-Fi și Bluetooth.	223



Elemente de setare	Articole detaliate	Descriere	Pagi na
 <b>Cont HEOS</b>	<b>[Când utilizatorul este deconectat din contul HEOS]</b>		
	<b>Am un cont HEOS</b>	Selectați pentru a vă autentifica.	224
	<b>Creați un cont</b>	Creează un nou cont HEOS.	224
	<b>Am uitat parola</b>	Dacă v-ați uitat parola, vă vom trimite un e-mail cu instrucțiuni pentru a o reseta.	224
	<b>[Când utilizatorul este conectat la contul HEOS]</b>		
	<b>Înregistrat ca</b>	Afișează contul dumneavoastră HEOS.	224
	<b>Schimbați locația</b>	Selectează locația dumneavoastră.	224
	<b>Schimbă parola</b>	Schimbă parola contului HEOS.	224
	<b>Ștergeți contul</b>	Șterge contul dumneavoastră HEOS.	224
	<b>leșire</b>	Se deconectează din contul HEOS.	224





Elemente de setare	Articole detaliate	Descriere	Pagina
 <b>General</b>	<b>Limba</b>	Selectează limba pentru interfața cu utilizatorul de pe ecran.	225
	<b>Manualul proprietarului</b>	Accesați manualul online al proprietarului de pe dispozitivul dumneavoastră mobil.	225
	<b>ECO</b>	Configurează funcțiile de economisire a energiei ECO Mode și Auto Standby.	225
	<b>Transmițător Bluetooth</b>	Stabilește setările transmițătorului Bluetooth.	229
	<b>Configurarea ZONE2</b>	Efectuează setările pentru redarea audio cu ZONE2.	230
	<b>Redenumirea zonei</b>	Schimbă titlul afișat al fiecărei zone cu unul pe care îl preferați.	231
	<b>Selectare rapidă Nume</b>	Schimbă titlul de afișare a numelui de selecție rapidă cu unul pe care îl preferați.	231
	<b>Afișaj frontal</b>	Efectuează setările legate de afișajul acestei unități.	232
	<b>Firmware</b>	Verifică cele mai recente informații despre actualizări și actualizează firmware-ul și setează afișarea mesajelor de notificare.	233
	<b>Informații</b>	Afișează informații despre setările acestei unități, semnalele de intrare etc.	235
	<b>Date de utilizare</b>	Selectează dacă trimiteți sau nu date de utilizare anonime către Denon.	237
	<b>Salvare și încărcare</b>	Salvați și restaurați setările dispozitivului utilizând un dispozitiv de memorie USB.	237
	<b>Blocare configurare</b>	Protejează setările împotriva modificărilor involuntare.	238
	<b>Resetare</b>	Diverse setări sunt resetate la valorile implicite din fabrică.	238



Elemente de setare	Articole detaliate	Descriere	Pagina
 <b>Asistent de configurare</b>	Începeți configurarea...	Efectuează de la început instalarea/conectările/setarea de bază în conformitate cu indicațiile de pe ecranul televizorului.	Pagina 9 din manualul separat "Ghid de pornire rapidă"
	Selectarea limbii	Setează elementele de setare individuale în funcție de indicațiile afișate pe ecranul televizorului.	
	Configurarea difuzoarelor		
	Calibrarea difuzoarelor		
	Configurarea rețelei		
	Configurarea audio a televizorului		
	Configurarea intrării		
Aplicații mobile			



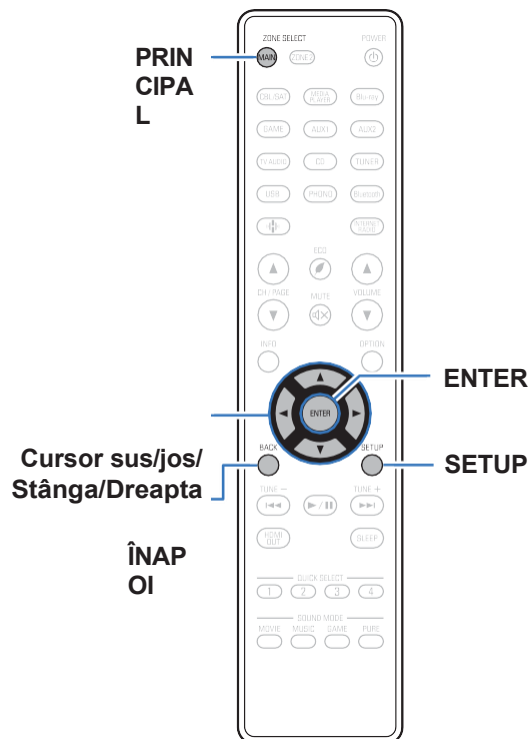

## Operațiuni de meniu

- 1 Apăsați MAIN pe unitatea de telecomandă pentru a seta zona de operare pe MAIN ZONE.**  
Butonul MAIN se aprinde.
- 2 Apăsați SETUP.**  
Meniul este afișat pe ecranul televizorului.
- 3 Folosiți cursorul sus/jos/dreapta pentru a selecta meniul care urmează să fie setat sau operat, apoi apăsați ENTER.**
- 4 Folosiți cursorul Stânga/Dreapta pentru a schimba la setarea dorită.**
- 5 Apăsați ENTER pentru a introduce setarea.**  
  - 0 Pentru a reveni la elementul anterior, apăsați BACK.
  - 0 Pentru a ieși din meniu, apăsați SETUP în timp ce este afișat meniul. Afișajul meniului dispare.

# Audio

Efectuați setările legate de audio.

## Reglarea nivelului subwoofer-ului

Reglează volumul canalului subwoofer pentru toate sursele de intrare.

### ■ Subwoofer

Reglează nivelul volumului pentru subwoofer.

**-12,0 dB - +12,0 dB** (implicit: 0,0 dB)



ⓘ Această setare se reflectă, de asemenea, în nivelul canalului de subwoofer din meniul de setări "Speakers" - "Levels". (✓ p. 212)

## Parametru Surround

Puteți ajusta efectele câmpului sonor surround audio pentru a se potrivi preferințelor dumneavoastră.

Elementele (parametrii) care pot fi ajustate depind de semnalul de intrare și de modul de sunet setat în prezent.



ⓘ Unele elemente de setare nu pot fi setate în timp ce redarea este oprită. Efectuați setările în timpul redării.

ⓘ Setările "Surround Parameter" sunt stocate pentru fiecare mod de sunet.

### ■ Cinema EQ

Îndulcește ușor gama superioară de înalte a benzilor sonore de film pentru a reduce eventualele asperități și a îmbunătăți claritatea.

**Pe:** Se utilizează "Cinema EQ".

**Off**  
(implicit): "Cinema EQ" nu este utilizat.



ⓘ Acest element nu poate fi setat atunci când modul de sunet este "Direct", "Pure Direct", "Stereo" și "Original sound mode".



## ■ Gestionarea intensității sonore

Acest lucru stabilește dacă se va emite așa cum este specificat în "Compresie dinamică" sau se va emite direct fără a comprima gama dinamică a sunetului înregistrat pe disc.

<b>Pe</b>	leșirile sunt date pe baza activării funcției
(implicit):	setările efectuate în "Compresie dinamică" și funcția de normalizare a dialogului.
<b>Off:</b>	Setările "Compresie dinamică" și Normalizarea dialogului sunt dezactivate, iar semnalele de pe disc sunt emise ca atare.



0 "Loudness Management" poate fi setat atunci când se introduce un semnal Dolby Digital, Dolby Digital Plus, Dolby TrueHD și Dolby Atmos.

## ■ Compresie dinamică

Comprimă gama dinamică (diferența dintre sunetele puternice și cele slabe).

**Auto:** Control automat de activare/dezactivare a compresiei gamei dinamice în funcție de sursă.

**Scăzut / Mediu / Mare:** Acestea stabilesc nivelul de compresie.

**Off**  
(implicit): Compresia gamei dinamice este întotdeauna dezactivată.



0 "Compresie dinamică" poate fi setat atunci când se introduce un semnal Dolby Digital, Dolby Digital Plus, Dolby TrueHD, Dolby Atmos sau DTS.

0 "Auto" nu poate fi setat atunci când se introduce un semnal DTS.



## ■ Controlul dialogului

Reglați volumul dialogurilor din filme, al vocilor din muzică etc., astfel încât acestea să poată fi auzite mai ușor.

**0 - 6** (implicit: 0)



0 Acest lucru poate fi setat atunci când se introduce un semnal DTS:X compatibil cu funcția Dialog Control.

## ■ Efecte de joasă frecvență

Reglați nivelul efectelor de frecvență joasă (LFE).

**-10 dB - 0 dB** (implicit: 0 dB)



0 Acest lucru poate fi setat atunci când semnalul LFE este inclus în semnalul de intrare.

0 Acest element poate fi selectat atunci când este redat un semnal Dolby Digital sau DTS sau DVD-Audio.

0 Pentru o redare corectă a diferitelor surse, vă recomandăm să setați valorile de mai jos.

0 Surse Dolby Digital: 0 dB

0 Surse de film DTS: 0 dB

0 Surse de muzică DTS: -10 dB

## ■ Virtualizator de difuzoare

Virtualizatorul de difuzoare îmbunătățește canalele de difuzoare surround și de înălțime pentru a crea un efect surround virtual învăliuitor.

**Pe**  
(implicit): Activează "Speaker Virtualizer".

**Off:** Dezactivează "Speaker Virtualizer".



0 Puteți seta acest lucru atunci când modul de sunet este "Dolby Atmos", "Dolby Surround" sau un mod de sunet care are "+Dolby Surround" în numele modului de sunet.

0 Utilizabil atunci când nu se utilizează difuzoare de înălțime, de tavan sau cu Dolby Atmos activat, sau atunci când nu se utilizează difuzoare surround.

0 Nu se emite audio de la difuzorul surround din spate dacă "Virtualizator difuzoare" este setat la "Activat" când "Configurare difuzoare" - "Surround Back" este setat la "1 spkr" în meniu.



## ■ DTS Neural:X

DTS Neural:X Extinde semnalele audio fără obiect și le optimizează pentru configurația difuzoarelor.

<b>Pe</b> (implicit):	Utilizați "DTS Neural:X".
<b>Off:</b>	Nu utilizați "DTS Neural:X".



☺ Puteți seta acest lucru atunci când modul de sunet este "DTS:X".

## ■ Timp de întârziere

Reglează timpul de întârziere pentru canalele surround.

**0 ms - 300 ms** (implicit: 30 ms)



☺ Puteți seta acest lucru atunci când modul de sunet este "Matrix".

## ■ Nivelul de efect

Reglați nivelul efectului sonor al modului de sunet curent.

**1 - 15** (implicit: 10)



☺ Acest element poate fi setat atunci când modul de sunet este "Rock Arena", "Jazz Club", "Mono Movie" și "Video Game".

☺ Setați la un nivel mai mic dacă poziționarea și sensul de fază al semnalelor surround par nefirești.



## ■ Dimensiunea camerei

Determinați dimensiunea mediului acustic.

<b>Mici:</b>	Simulează acustica unei încăperi mici.
<b>Mediu mic:</b> dimensiuni medii-mici.	Simulați acustica unei clădiri de cameră.
<b>Mediu</b> (implicit):	Simulați acustica unei încăperi medii.
<b>Mediu mare:</b> medii-mari.	Simulați acustica unei săli de dimensiuni camere.
<b>Mare:</b>	Simulează acustica unei încăperi mari.



0 Acest element poate fi setat atunci când modul de sunet este "Rock Arena", "Jazz Club", "Mono Movie" și "Video Game".

0 "Room Size" (Dimensiunea camerei) nu indică dimensiunea camerei în care sunt redate sursele.

## ■ Subwoofer

Activează și dezactivează ieșirea subwooferului.

<b>Pe</b> (implicit):	Este utilizat subwooferul.
<b>Off:</b>	Subwooferul nu este utilizat.



0 Puteți seta acest lucru atunci când modul de sunet este "Direct" sau "Stereo" și în meniu "Subwoofer Output" este setat la "LFE + Main". (✓ p. 213)

## ■ Setări valorile implicite

Setările "Surround Parameter" revin la setările implicite.





## Restaurator

Formatele audio comprimate, cum ar fi MP3 și WMA (Windows Media Audio), reduc cantitatea de date prin eliminarea componentelor de semnal care sunt greu de auzit de urechea umană. Funcția "Restorer" generează semnalele eliminate la compresie, readucând sunetul la condiții apropiate de cele ale sunetului original înainte de compresie. De asemenea, restabilește caracteristicile de bas originale pentru o gamă tonală bogată și extinsă.

### ■ Mod

<b>Mare:</b>	Mod optimizat pentru sursele comprimate cu frecvențe înalte foarte slabe (64 kbps și mai puțin).
<b>Mediu:</b>	Aplicați o amplificare adecvată a basului și a acelor înalte pentru toate sursele comprimate (96 kbps și mai puțin).
<b>Scăzut:</b>	Mod optimizat pentru sursele comprimate cu valori înalte normale (96 kbps și peste).
<b>Off (implicit):</b>	Nu folosiți "Restorer".



0 Acest element poate fi setat în cazul în care se introduc semnale analogice sau semnal PCM (rata de eșantionare = 44,1/48 kHz).

0 Acest lucru nu poate fi setat atunci când modul de sunet este setat la "Direct" sau "Pure Direct".

0 Setările "Restorer" sunt stocate pentru fiecare sursă de intrare.



## Volum

Setați setarea volumului ZONEI PRINCIPALE (camera în care este amplasată unitatea).

### ■ Scala

Setați modul de afișare a volumului.

**0 - 98**  
(implicit): Afișaj în intervalul 0 (Min) până la 98.

**-79,5 dB - 18,0 dB:** Afișaj ---dB (Min), în intervalul -79,5 dB la 18,0 dB.



0 Setările "Scale" se reflectă în toate zonele.

### ■ Limitați

Efectuați o setare pentru volumul maxim.

**60 - 80 (-20 dB - 0 dB)**

**Dezactivat** (implicit)



0 Valoarea dB este afișată atunci când setarea "Scale" este "-79,5 dB - 18,0 dB". (✓ p. 176)

### ■ Putere la nivel

Stabilește nivelul inițial al volumului la pornirea aparatului.

**Ultima**  
(implicit): Stabilește nivelul de pornire la ultimul nivel de volum utilizat.

**Mută:** Stabilește nivelul de pornire la nivelul mut.

**1 - 98 (-79 dB - 18 dB) :** Stabilește un anumit nivel de pornire.



0 Valoarea dB este afișată atunci când setarea "Scale" este "-79,5 dB - 18,0 dB". (✓ p. 176)

### ■ Nivelul de muțenie

Setați nivelul de atenuare atunci când este activată mute.

**Complet**  
(implicit): Setează nivelul de mute la mute total (fără sunet).

**-40 dB :** Stabilește nivelul de mute la 40 dB mai mic decât nivelul curent al volumului.

**-20 dB :** Stabilește nivelul de mute la 20 dB mai mic decât nivelul curent al volumului.



## Audyssey®

Setați Audyssey MultEQ® XT, Audyssey Dynamic EQ® și Audyssey Dynamic Volume®. Acestea pot fi selectate după ce Audyssey® Setup a fost efectuat.

Pentru informații suplimentare despre tehnologia Audyssey, vă rugăm să consultați

"Explicarea termenilor" v p. 282).



0 Setările "MultEQ® XT", "Dynamic EQ", "Reference Level Offset" și "Dynamic Volume" sunt stocate pentru fiecare sursă de intrare.

0 Când modul de sunet este în modul "Direct" sau "Pure Direct", setările "MultEQ® XT", "Dynamic EQ" și "Dynamic Volume" nu pot fi configurate.

0 Când modul de sunet este în "DTS Virtual:X" sau în modurile de sunet care au "+Virtual:X" în numele modului de sunet, setările "MultEQ® XT", "Dynamic EQ" și "Dynamic Volume" nu pot fi configurate.

0 Acest element nu poate fi selectat atunci când un format DTS:X cu o frecvență de eșantionare de peste 48 kHz este introdusă.

## ■ MultEQ® XT

MultEQ® XT compensează atât caracteristicile temporale, cât și cele de frecvență ale zonei de ascultare, pe baza rezultatelor măsurătorilor Audyssey® Setup. Selecția se face din trei tipuri de curbe de compensare. Vă recomandăm setarea "Reference" (Referință).

<b>Referință</b> (implicit):	Selectează setarea calibrată implicită cu o ușoară atenuare la frecvențe înalte. Optim pentru filme.
<b>Bypass L/R:</b>	Selectează setarea de referință, dar ocolește MultEQ® XT pe difuzoarele frontale stânga și dreapta.
<b>Plat:</b>	Selectează setarea calibrată, care este optimizată pentru încăperi mici în care poziția de ascultare este mai aproape de difuzoare.
<b>Off:</b>	Nu utilizați "MultEQ® XT".



0 Când se utilizează căști, "MultEQ® XT" este setat automat la "Off".



## ■ EQ dinamic

Rezolvă problema deteriorării calității sunetului pe măsură ce volumul scade, luând în considerare percepția umană și acustica camerei.

Funcționează cu MultEQ® XT.

---

**Pe**  
(implicit): Utilizați "Dynamic EQ".

---

**Off:** Nu utilizați "Dynamic EQ".

---



0 Când setarea "Dynamic EQ" din meniu este "On", nu este posibilă ajustarea "Tone". (✓ p. 130)

0 Acest element nu poate fi setat atunci când "MultEQ® XT" din meniu este setat la "Off".

## ■ Nivelul de referință Offset

Audyssey Dynamic EQ® se raportează la nivelul standard de mixaj al filmului. Acesta face ajustări pentru a menține răspunsul de referință și învăluirea surround atunci când volumul este redus de la 0 dB. Cu toate acestea, nivelul de referință al filmului nu este întotdeauna utilizat în muzică sau în alte conținuturi care nu sunt filme. Dynamic EQ Reference Level Offset oferă trei decalaje față de nivelul de referință al filmului (5 dB, 10 dB și 15 dB) care pot fi selectate atunci când nivelul de mixaj al conținutului nu se încadrează în standard. Nivelurile de setare recomandate pentru conținut sunt prezentate mai jos.

---

**0 dB** (referință film)  
(implicit): Optimizat pentru conținut, cum ar fi filmele.

Selectați această setare pentru conținutul care are un gamă dinamică foarte largă, cum ar fi muzica clasică.

---

**5 dB :**

Selectați această setare pentru jazz sau alte tipuri de muzică care au o gamă dinamică mai largă. Acest lucru ar trebui să fie selectată și pentru conținutul TV, deoarece acesta este de obicei mixat la 10 dB sub referința filmului.

---

**10 dB :**

Selectați această setare pentru muzică pop/rock sau alte materiale de program care sunt mixate la niveluri de ascultare foarte ridicate și au o gamă dinamică comprimată.

---

**15 dB :**

---



0 Setarea este activată atunci când "Dynamic EQ" este "On". (✓ p. 178)



## ■ Volum dinamic

Rezolvă problema variațiilor mari ale nivelului de volum între televizor, filme și alte tipuri de conținut (între pasajele liniștite și cele zgomotoase etc.) prin ajustarea automată la setările de volum preferate de utilizator.

Funcționează cu MultEQ® XT.

<b>Greu:</b>	Cea mai mare ajustare la cele mai slabe și cele mai puternice sunete.
<b>Mediu:</b>	Reglare medie pentru cel mai tare și cel mai moale sunet.
<b>Lumină:</b>	Cea mai mică ajustare la cele mai puternice și mai slabe sunete.
<b>Off (implicit):</b>	Nu utilizați "Dynamic Volume".



0 Dacă "Volum dinamic" este setat la "Da" în "Audyssey® Setup", setarea se schimbă automat la "Mediu". (✓ p. 195)

0 Acest element nu poate fi setat atunci când "MultEQ® XT" din meniu este setat la "Off".

## EQ grafic

Folosește egalizatorul grafic pentru a regla tonul fiecărui difuzor.



0 Difuzoarele pentru care poate fi setat "Graphic EQ" diferă în funcție de modul de sunet.

0 Acest lucru poate fi setat atunci când setarea "MultEQ® XT" este "Off". (✓ p. 177)

0 Acest lucru nu poate fi setat atunci când modul de sunet este setat la "Direct" sau "Pure Direct".

0 Dacă utilizați căști, puteți seta egalizatorul pentru căști. (✓ p. 179)

## ■ EQ grafic / EQ pentru căști

Setați dacă doriți să utilizați sau nu egalizatorul grafic.

<b>Pe:</b>	Utilizați egalizatorul grafic.
<b>Off (implicit):</b>	Nu utilizați egalizatorul grafic.



0 "Headphone EQ" este setat în meniu atunci când se utilizează căști.



## ■ Selecția vorbitorilor

Selecționați dacă doriți să reglați tonurile pentru difuzoarele individuale sau pentru toate difuzoarele.

<b>Toate:</b> împreună.	Reglați toate tonurile difuzorului
<b>Stânga/Dr eapta</b> (implicit):	Reglați tonurile difuzorului stâng și drept împreună.
<b>Fiecare:</b>	Reglați tonul pentru fiecare difuzor.

## ■ Reglați EQ

Reglați echilibrul tonal pentru fiecare bandă de frecvență.

1. Selectați difuzorul.
2. Selectați banda de frecvență de reglare.  
**63 Hz / 125 Hz / 250 Hz / 500 Hz / 1 kHz / 2 kHz / 4 kHz / 8 kHz / 16 kHz**
3. Reglați nivelul.  
**-20,0 dB - +6,0 dB** (implicit: 0,0 dB)



0 Difuzoarele Dolby frontale și Surround Dolby pot fi setate numai atunci când 63 Hz/125 Hz/250 Hz/500 Hz/1 kHz.

## ■ Copiere curbă

Copiați curba de corecție Flat creată în Audyssey® Setup.



0 "Curve Copy" (Copiere curbă) este afișat după ce a fost efectuată configurarea Audyssey®.

0 "Curve Copy" nu poate fi utilizat atunci când se folosesc căști.

## ■ Setări valorile implicite

Setările "Graphic EQ" revin la setările implicite.



## Video

Efectuați setările legate de video.

### Configurare HDMI

Efectuați setările pentru HDMI Audio Out, HDMI Pass Through și setările de control HDMI.

#### NOTĂ

0 Când "HDMI Pass Through" și "HDMI Control" sunt setate la "On", consumă mai multă energie în standby. ("HDMI Pass Through" (✓ p. 181), "HDMI Control" (✓ p. 183)) Dacă nu utilizați această unitate pentru o perioadă îndelungată, se recomandă să deconectați cablul de alimentare de la priză.

### ■ HDMI Audio Out

Selectează difuzoarele de ieșire audio.

<b>AVR</b> (implicit):	Redarea prin difuzoarele conectate la unitate.
<b>TV:</b>	Redarea prin intermediul televizorului conectat la unitate.



0 Atunci când funcția de control HDMI este activată, se acordă prioritate setării audio a televizorului. (✓ p. 147)

0 Când această unitate este pornită și "HDMI Audio Out" este setat la "TV", sunetul este emis pe 2 canale de la conectorul HDMI OUT.

### ■ HDMI Pass Through

Selectează modul în care această unitate va transmite semnale HDMI la ieșirea HDMI în modul de alimentare în standby.

<b>Pe:</b>	Transmite intrarea HDMI selectată prin intermediul ieșirii HDMI a acestei unități atunci când aceasta se află în modul de alimentare de așteptare.
<b>Off</b> (implicit):	Niciun semnal HDMI nu este transmis prin ieșirea HDMI a acestei unități în modul de alimentare în standby.



## ■ Trece prin sursă

Selectează intrarea HDMI pentru a trece prin ieșirea HDMI atunci când această unitate se află în modul de alimentare de așteptare.

---

**Ultima**  
(implicit):                      Selectează ultima intrare HDMI  
**CBL/SAT / Media Player /**   utilizată.  
  Selectează intrarea HDMI ca standby.

---

**Blu-ray / GAME / AUX1**  
**/ AUX2 / TV Audio /**       sursa.  
**CDz:**

z "Sursă de trecere" poate fi setată atunci când oricare dintre conectorii HDMI este atribuit la "CD" pentru sursa de intrare în setarea "Atribuire intrare". (✓ p. 191)



0 "Sursă de trecere" poate fi setat atunci când "Control HDMI" este setat la "Pornit" sau "Trecere HDMI" este setat la "Pornit". ("HDMI Pass Through" ✓ p. 181), "Control HDMI" (✓ p. 183))

## ■ Selectarea sursei RC

Setați dacă doriți să permiteți ca această unitate să fie pornită prin intermediul butonului de selectare a sursei de intrare de pe telecomandă atunci când această unitate se află în modul de alimentare în așteptare.

---

**Pornit + Sursă**                      Această unitate este pornită și sursa de  
(implicit):                            intrare se schimbă.

---

Această unitate rămâne în standby, dar comută sursa de intrare HDMI atunci când apăsați un buton de sursă de intrare. Alimentarea al acestei unități clipește atunci când este apăsat butonul de selectare a sursei de intrare de pe telecomandă.



0 "Selectare sursă RC" poate fi setat atunci când "Control HDMI" este setat la "Pornit" sau "Trecere HDMI" este setat la "Pornit". ("HDMI Pass Through" ✓ p. 181), "HDMI Control" (✓ p. 183))





## ■ Control HDMI

Puteți lega operațiunile cu dispozitive conectate la HDMI și compatibile cu HDMI Control.

**Pe:** Utilizați funcția de control HDMI.

**Off**  
(implicit): Nu utilizați funcția de control HDMI.



- 0 Dacă utilizați funcția de control HDMI, conectați un televizor compatibil cu controlul HDMI la conectorul HDMI MONITOR 1.
- 0 Vă rugăm să consultați instrucțiunile de utilizare pentru fiecare dispozitiv conectat pentru a verifica setările.
- 0 Când "HDMI Control" este setat la "On", alimentarea acestei unități poate fi legată de alimentarea televizorului și volumul acestei unități poate fi controlat cu ajutorul telecomenzii televizorului.
- 0 Consultați "Funcția de control HDMI" pentru mai multe informații despre funcția de control HDMI. (✓ p. 147)

### NOTĂ

- 0 Dacă setările "HDMI Control" au fost modificate, resetați întotdeauna alimentarea dispozitivelor conectate după modificare.

## ■ ARC

Pe televizorul conectat la conectorul HDMI MONITOR 1, setați dacă doriți să recepționați sunetul de la televizor prin HDMI.

**Pe:** Utilizați funcția ARC.

**Off**  
(implicit): Nu utilizați funcția ARC.



- 0 Dacă utilizați această funcție, folosiți un televizor compatibil cu ARC (Audio Return Channel) și activați funcția de control HDMI a televizorului.
- 0 Când "ARC" este setat la "On", volumul acestei unități poate fi controlat cu ajutorul telecomenzii televizorului chiar și atunci când "HDMI Control" este setat la "Off" pe această unitate.
- 0 Atunci când "Control HDMI" este setat la "Activat", setările "ARC" trec automat la "Activat". (✓ p. 183)

### NOTĂ

- 0 Dacă setările "ARC" au fost modificate, resetați întotdeauna alimentarea cu energie a dispozitivelor conectate după modificare.
- 0 Utilizarea unui televizor compatibil cu funcția eARC permite redarea audio de la difuzorul conectat la această unitate, indiferent de setările "ARC" din meniu.



## ■ Comutarea audio TV

Setează comutarea automată la intrarea "TV Audio" atunci când un televizor conectat

prin HDMI trimite o comandă de control CEC corespunzătoare către această unitate.

**Pe**  
(implicit):                      Selectați automat intrarea "TV Audio" atunci când primiți o comandă de la televizor.

**Dezactiv**                      Nu selectați automat intrarea "TV Audio" atunci când primiți o comandă de la televizor.

**at:**



0 "Comutare audio TV" poate fi setat atunci când "Control HDMI" este setat la "Pornit". (✓ p. 183)

## ■ Control de oprire a alimentării

Conectează standby-ul de alimentare al acestei unități la dispozitive externe.

**Te**  
**ate**

(implicit):

Dacă alimentarea unui televizor conectat este oprită

indiferent de sursa de intrare, alimentarea acestei unități este setată automat în standby.

**Video:**

Dacă este selectată o sursă de intrare căreia i s-a atribuit "HDMI", atunci când opriți televizorul, alimentarea acestei unități este automat setată în standby. (✓ p. 192)

**Off:**

televizor.

Această unitate nu se conectează la un



0 "Control oprire" poate fi setat atunci când "Control HDMI" este setat la "Pornit". (✓ p. 183)



## ■ Economie de energie

Activează funcția de economisire a energiei a AVR-ului pentru a reduce costurile de energie atunci când se utilizează difuzoarele televizorului.

Această funcție este activată în următoarele cazuri.

0Atunci când "TV Audio" este selectat ca sursă de intrare a acestei unități

0La redarea conținutului de la un dispozitiv conectat prin HDMI

**Pe:** Utilizați funcția de economisire a energiei.

**Off**  
(implicit): Nu utilizați funcția de economisire a energiei.



0"Economisire energie" poate fi setat atunci când "Control HDMI" este setat la "Pornit". (✓ p. 183)

## Setări de ieșire

Efectuează setările pentru ieșirea video.

### ■ Ieșire video HDMI

Selectați conectorul de monitor HDMI care urmează să fie utilizat.

Prezența unui televizor conectat la

**Auto(Dual)**  
(implicit): HDMI MONITOR 1 sau HDMI MONITOR 2 este detectat automat, iar conexiunea TV este utilizată.

**Monitorul 1:** Se utilizează întotdeauna un televizor conectat la conectorul HDMI MONITOR 1.

**Monitorul 2:** Se utilizează întotdeauna un televizor conectat la conectorul HDMI MONITOR 2.



0Dacă sunt conectați atât conectorii HDMI MONITOR 1, cât și HDMI MONITOR 2 și "HDMI Upscaler" este setat la "Auto", semnalele sunt emise cu o rezoluție compatibilă cu ambele televizoare. (✓ p. 186)

0Puteți verifica ce rezoluții sunt compatibile cu televizorul dvs. în "Monitor HDMI 1" și "Monitor HDMI 2". (✓ p. 235)

0La conectarea mai multor televizoare Dolby Vision, semnalul va fi optim doar pentru un singur televizor. Un televizor conectat la conectorul HDMI MONITOR 1 are prioritate.



## ■ Mod video

Configurați metoda de procesare video pentru a corespunde tipului de conținut video.

<b>Auto</b> (implicit):	Procesati automat imaginile video pe baza informațiilor despre conținutul HDMI.
<b>Joc:</b>	Întotdeauna procesați videoclipurile pentru conținutul jocului. Minimizați întârzierea video atunci când videoclipul este întârziat în comparație cu butonul operațiuni pe controlerul consolei de joc.
<b>Film:</b>	Efectuați o procesare a imaginilor care este adecvată pentru alte conținuturi decât jocurile.
<b>Bypass:</b>	Îndepărtați toată procesarea video de pe calea video HDMI.



- 0 Dacă "Video Mode" este setat la "Auto", modul este comutat în funcție de conținutul de intrare.
- 0 Afișajele de informații, cum ar fi bara de volum, nu pot fi suprapuse peste semnalul video atunci când "Video Mode" este setat la "Bypass".
- 0 Acest element poate fi setat atunci când "HDMI" este atribuit pentru fiecare sursă de intrare.

## ■ HDMI Upscaler

Stabilește modul de conversie a conținutului HDMI 1080p și 4K la 8K.

<b>Auto:</b> 4K la 8K	Creștere a rezoluției video HDMI 1080p și în funcție de capacitățile monitorului.
<b>Off</b> (implicit):	8K upscaler este dezactivat.



- 0 Acest element poate fi setat atunci când "HDMI" este atribuit pentru fiecare sursă de intrare.
- 0 Această funcție nu este eficientă atunci când semnalul de intrare este "x.v.Color", 3D, culoare sYCC601, culoare Adobe RGB, culoare Adobe YCC601, rezoluții de calculator, video comprimat sau HDR.
- 0 Acest element poate fi setat atunci când "Video Mode" este setat la orice altceva decât "Bypass". (✓ p. 186)



## Afișaj pe ecran

Selecțai preferințele interfeței de utilizator pentru afișarea pe ecran.

### ■ Volum

Stabilește locul în care se afișează nivelul volumului.

**Partea de jos**  
(implicit): Afișaj în partea de jos.

**Sus:** Afișare în partea de sus.

**Off:** Opriți afișajul.



0 Atunci când afișajul volumului principal este greu de văzut atunci când este prezent un text suprapus (subtitrare închisă) sau subtitrări de film, setați pe "Top".

### ■ Informații

Afișează temporar starea de funcționare atunci când se comută sursa de intrare.

**Pe**  
(implicit): Porniți afișajul.

**Off:** Opriți afișajul.

### ■ Acum se joacă

Stabilește timpul de afișare pentru afișarea redării atunci când sursa de intrare este "HEOS Music" sau "Tuner".

**Întotdeauna a activat**  
(implicit): Afișează afișajul în mod continuu.

**Opre automată:** Afișarea afișajului timp de 30 de secunde după funcționare.



## Screensaver

Selecțai setarea economizorului de ecran.

Un economizor de ecran este activat dacă nu se efectuează nicio operațiune timp de mai mult de 5 minute atunci când nu este introdus niciun semnal video sau când este afișat același ecran (de exemplu, meniul de configurare).

Folosiți cursorul sus/jos/stânga/dreapta pentru a șterge economizorul de ecran.

<b>Pe:</b>	Activează economizorul de ecran.
<b>Off</b> (implicit):	Dezactivează economizorul de ecran.



0 Economizorul de ecran este activat în următoarele cazuri.

- 0 Când este afișat meniul de configurare
- 0 Atunci când nu este introdus niciun semnal video
- 0 Când este afișat ecranul de redare HEOS Music, USB, Bluetooth sau Tuner

## Format de semnal 4K/8K

Setați formatul semnalului 4K și 8K care va fi redat de această unitate atunci când televizorul sau dispozitivul de redare conectat la această unitate este compatibil cu semnalul HDMI 4K sau 8K.

### ■ Format de semnal 4K/8K

Stabilește opțiunile de format de semnal pentru dispozitivele conectate la fiecare intrare de pe această unitate.

<b>Standard:</b>	Selecțai dacă televizorul dvs. și dispozitivul sursă acceptă semnale video 4K 60Hz 4:2:0 pe 8 biți.
<b>Îmbunătățit</b> (implicit):	Selecțai dacă televizorul, dispozitivul sursă și cablurile acceptă 4K 60Hz de înaltă calitate. 4:4:4 pe 8 biți, 4:2:2 sau 4:2:0 pe 10 biți.
<b>8K Enhanced:</b>	Selecțai dacă televizorul, dispozitivul sursă și cablurile acceptă semnale video de înaltă calitate 8K 60Hz sau 4K 120Hz.



GRelația dintre setarea "Format semnal 4K/8K" și rezoluțiile acceptateH

Rezoluție de sprijin	Spați u de culoar e	Adân cimea pixeli lor	Format de semnal 4K/8K		
			Standard	Îmbunătățit	8K Îmbunătățit
4K 24Hz, 4K 30Hz, 4K 25Hz	RGB / YCbCr 4:4:4:4	8 biți			
		10,12 biți	-		
4K 60Hz, 4K 50Hz	YCbCr 4:2:2:0	8 biți			
		10,12 biți	-		
	RGB / YCbCr 4:4:4:4	8 biți	-		
		10,12 biți	-	-	
YCbCr 4:2:2:2	12 biți	-			
4K 120Hz, 4K 100Hz	YCbCr 4:2:0	8,10,12 bit	-	-	
	RGB / YCbCr 4:4:4:4	8,10 biți	-	-	
		12 biți	-	-	
8K 24Hz, 8K 30Hz, 8K 25Hz	YCbCr 4:2:0	8,10,12 bit	-	-	
	RGB / YCbCr 4:4:4:4	8,10 biți	-	-	
		12 biți	-	-	
8K 60Hz, 8K 50Hz	YCbCr 4:2:0	8, 10 biți	-	-	



0 Atunci când setați acest parametru la "Enhanced", vă recomandăm să utilizați un "cablu HDMI de mare viteză Premium" sau un "cablu HDMI de mare viteză Premium cu Ethernet" care are o etichetă "HDMI Premium Certified Cable" atașată la ambalajul produsului.

0 Atunci când setați acest lucru la "8K Enhanced", vă recomandăm să utilizați un "cablu HDMI de viteză ultra mare" certificat.

0 Când această setare este "8K Enhanced", configurați setările televizorului sau ale dispozitivului de redare pentru a corespunde acestei setări.

0 Când această setare este "8K Enhanced", este posibil ca imaginile video să nu fie emise corect în funcție de dispozitivul de redare conectat sau de cablul HDMI. În acest caz, modificați această setare la "Enhanced" sau "Standard".

0 "Custom" (Personalizat) este afișat pentru elementul de setare dacă inginerii noștri de service sau instalatorii personalizați au configurat formatul de semnal HDMI pentru această unitate.

0 "Format semnal 4K/8K" poate fi, de asemenea, setat prin următoarea procedură. Cu toate acestea, ecranul de meniu nu este afișat. Urmăriți afișajul în timp ce configurați setarea.

1. Comutați la sursa de intrare HDMI pe care doriți să o setați.
2. Apăsați și mențineți apăsată în același timp ZONE2 SOURCE și STATUS ale unității principale timp de cel puțin 3 secunde.  
Pe afișaj apare "V.Format:< PAL>".
3. Apăsați butonul DIMMER al unității principale.  
Pe afișaj apare "4K/8K:<Enhanced>".
4. Utilizați TUNER PRESET CH + sau TUNER PRESET CH - al unității principale și selectați formatul de semnal 4K/8K.
5. Apăsați butonul STATUS al unității principale pentru a finaliza setarea.



## Configurare HDCP

Stabilește versiunea HDCP pentru fiecare sursă de intrare HDMI. Este posibil să nu fie emisă caseta video în funcție de versiunea HDCP a playerului și a televizorului.

Dacă apare această problemă, utilizați această setare pentru a seta o versiune de HDCP. Acest lucru poate

să poată emite imagini video.

Aplică automat versiunea HDCP a

### Auto

(implicit):

această unitate în funcție de televizor.

**1.4:**  
unități la 1.4.

Corectează versiunea HDCP a acestei

**2.3:**  
unități la 2.3.

Corectează versiunea HDCP a acestei



0"Custom" (Personalizat) este afișat pentru elementul de setare dacă inginerii noștri de service sau instalatorii personalizați au configurat versiunea HDCP pentru această unitate.

## Format TV

Setați formatul semnalului video care urmează să fie emis pentru televizorul pe care îl utilizați.

### Format

#### PAL

(implicit):

Selectați ieșirea PAL.

#### NTSC:

Selectați ieșirea NTSC.



0"Format" poate fi, de asemenea, setat prin următoarea procedură. Cu toate acestea, ecranul de meniu nu este afișat. Urmând conținutul afișajului pentru a efectua setarea.

1. Țineți apăsată în același timp ZONE2 SOURCE și STATUS ale unității principale timp de cel puțin 3 secunde.  
Pe afișaj apare "V.Format:<PAL>".
2. Utilizați TUNER PRESET CH + sau TUNER PRESET CH - al unității principale și setați formatul semnalului video.
3. Apăsați butonul STATUS al unității principale pentru a finaliza setarea.

### NOTĂ

0Atunci când este setat un alt format decât formatul video al televizorului conectat, se afișează imaginea nu va fi afișată corespunzător.





# Intrări

Efectuați setările legate de redarea sursei de intrare.

Nu este necesar să modificați setările pentru a utiliza aparatul. Efectuați setările atunci când este necesar.

## Atribuire intrare

Efectuând conexiunile indicate de sursele de intrare imprimate pe conectorii de intrare audio/video ai acestei unități, puteți apăsa pur și simplu unul dintre butoanele de selectare a sursei de intrare pentru a reda cu ușurință conținut audio sau video de la un dispozitiv conectat.

Vă rugăm să modificați atribuirea conectorului de intrare HDMI, a conectorului de intrare audio digital și a conectorului de intrare audio analogic atunci când conectați o sursă de intrare diferită de cea imprimată la conectorii de intrare audio/video ai acestei unități.

Stabilește modul de intrare audio pentru fiecare sursă "INPUT MODE". "AUTO" este recomandat în mod normal pentru această setare. Aceasta detectează și redă automat semnalul de intrare în această unitate, prioritarizat în următoarea ordine: HDMI > DIGITAL > ANALOGIC.



În mod implicit, fiecare element este setat după cum urmează.

Sursa de intrare	Conector de intrare			MOD DE INTRARE
	HDMI	DIGITAL	ANALOG	
CBL/SAT	1	-	1	AUTO
Media Player	2	-	2	AUTO
Blu-ray	3	-	-	HDMI
Joc	4 (8K)	-	-	HDMI
AUX1	5 (8K)	-	3	AUTO
AUX2	6 (8K)	-	-	HDMI
TV Audio	-	OPT1	-	DIGITAL
CD	-	OPT2	4	AUTO



## n Utilizatorii de set top box TV/satelit vă rugăm să rețineți că

Atunci când utilizați ieșirea audio digitală de pe un televizor/satelit: Pentru a reda semnalul video atribuit la "HDMI" combinat cu semnalul audio atribuit la "Input Assign" - "DIGITAL", va trebui, de asemenea, să selectați "DIGITAL" în "INPUT MODE".



0 Același conector de intrare poate fi atribuit la mai multe surse de intrare. De exemplu, atribuiți același conector de intrare HDMI la mai multe surse pentru a utiliza fiecare sursă de intrare în combinație cu audio analogic sau digital, după cum preferați. În astfel de cazuri, setați conectorul audio pentru redare în "INPUT MODE".

### ■ HDMI

Setați acest lucru pentru a schimba conectorii de intrare HDMI atribuiți surselor de intrare.

<b>1 / 2 / 3 / 3 / 4(8K) / 5(8K) / 6(8K):</b>	Atribuiți un conector de intrare HDMI la sursa de intrare selectată.
---	--

<b>-:</b>	Nu atribuiți un conector de intrare HDMI la sursa de intrare selectată.
-----------	---



0 Când "Control HDMI" sau "ARC" este setat la "Activat" în meniu, "HDMI" nu poate fi atribuit la "Audio TV". ("Control HDMI" p. 183), "ARC" p. 183))

0 Funcția eARC nu funcționează atunci când "HDMI" este setat ca sursă de intrare "TV Audio".

### ■ DIGITAL

Setați acest lucru pentru a schimba conectorii de intrare audio digitală atribuiți surselor de intrare.

**Atribuiți un conector de intrare audio**

<b>OPT1 (optic) / OPT2:</b>	sursa de intrare selectată.
-----------------------------	-----------------------------

<b>-:</b>	Nu atribuiți un conector de intrare audio digitală la sursa de intrare selectată.
-----------	---

### ■ ANALOG

Setați acest lucru pentru a schimba conectorii de intrare audio analogici atribuiți surselor de intrare.

<b>1 / 2 / 3 / 4:</b>	Atribuiți un conector de intrare audio analogică la sursa de intrare selectată.
-----------------------	---

<b>-:</b>	Nu atribuiți un conector de intrare audio analogică la sursa de intrare selectată.
-----------	--



## ■ MOD DE INTRARE

Setați modul de intrare audio pentru fiecare sursă de intrare.  
În mod normal, se recomandă să setați modul de intrare audio la "AUTO".

<b>AUTO</b> (implicit):	Detectează automat semnalul de intrare și efectuează redarea.
<b>HDMI:</b>	Redă numai semnale de la intrarea HDMI.
<b>DIGITAL:</b>	Redă numai semnale de la intrarea audio digitală.
<b>ANALOG:</b>	Redă numai semnale de la intrarea audio analogică.



0 Când semnalele digitale sunt introduse corect, indicatorul ~ se aprinde pe afișaj. Dacă indicatorul ~ nu se aprinde, verificați "Input Assign" și conexiunile. (✓ p. 191)

0 Dacă "Control HDMI" este setat la "Activat" și un televizor compatibil cu ARC este conectat prin intermediul conectorilor HDMI MONITOR 1, modul de intrare a cărui sursă de intrare este "Audio TV" este fixat pe ARC.

0 Atunci când un televizor compatibil cu funcția eARC este conectat la conectorul HDMI MONITOR 1, modul de intrare a cărui sursă de intrare este "TV Audio" este fixat pe eARC.

## ■ Setări valorile implicite

Setările "Input Assign" revin la setările implicite.



## Redenumirea sursei

0 Schimbă numele de afișare al sursei de intrare.

Odată schimbat, numele este afișat pe ecranele de afișare și de meniu ale acestei unități.

0 Dacă numele dispozitivului poate fi obținut de la un dispozitiv HDMI conectat, numele afișajului este schimbat automat.

Utilizați această funcție pentru a schimba numele după cum este necesar atunci când dispozitivul pe care îl utilizați diferă de sursa de intrare de pe această unitate.

**CBL/SAT / Media Player /**

**Blu-ray / Game / AUX1 /  
AUX2 / TV Audio / CD /  
Phono:**

Modificați numele de afișare pentru sursa de intrare.

**Set Defaults:**

Setările "Source Rename" revin la setările implicite.



0 Pot fi introduse până la 16 caractere.

## Ascundeți sursele

Îndepărtați de pe afișaj sursele de intrare care nu sunt utilizate.

**Arată  
(implicit):**

Folosiți această sursă.

**Ascunde-te:**

Nu utilizați această sursă.

## Nivel sursă

Această funcție corectează nivelul de redare a intrării audio a sursei de intrare selectate.

Efectuați această setare dacă există diferențe între nivelurile volumului de intrare

între diferitele surse.

**-12 dB - +12 dB** (implicit: 0 dB)



0 Setările "Source Level" sunt stocate pentru fiecare sursă de intrare.



## Vorbitori

Caracteristicile acustice ale difuzoarelor conectate și ale încăperii de ascultare sunt măsurate, iar setările optime sunt efectuate automat. Acest lucru se numește "Audyssey® Setup".

Nu este necesar să efectuați Audyssey® Setup atunci când ați efectuat deja "Calibrarea difuzoarelor" în "Setup Assistant".

Pentru a configura manual difuzoarele, utilizați "Manual Setup" din meniu. (✓ p. 205)

## Configurarea Audyssey® Setup

Pentru a efectua măsurarea, plasați microfonul de calibrare a sunetului în

mai multe locații din întreaga zonă de ascultare. Pentru cele mai bune rezultate, vă recomandăm să măsurați în șase sau mai multe poziții, așa cum se arată în tabelul ilustrație (până la opt poziții).

La măsurarea celei de-a doua poziții și a următoarelor, instalați microfonul de calibrare a sunetului la o distanță de 60 cm de prima poziție de măsurare (poziția principală de ascultare).



ⓘ Dacă efectuați Audyssey® Setup, funcțiile Audyssey MultEQ® XT, Audyssey Dynamic EQ® și Audyssey Dynamic Volume® sunt activate. (✓ p. 177)

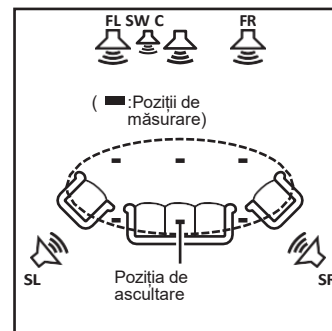

**FL** Difuzor frontal (L)

**FR** Difuzor frontal (R)

**C** Difuzor central

**SW** Subwoofer

**SL** Difuzor surround (L)

**SR** Difuzor surround (R)

## ■ Despre poziția principală de ascultare

Poziția principală de ascultare este poziția în care se așează în mod normal ascultătorii sau în care cineva ar sta singur în mediul de ascultare. Înainte de a începe Audyssey® Setup, plasați microfonul de calibrare a sunetului în poziția principală de ascultare.

Audyssey MultEQ® XT utilizează măsurătorile din această poziție pentru a calcula distanța dintre difuzoare, nivelul, polaritatea și valoarea optimă de crossover pentru subwoofer.

### NOTĂ

- 0 Asigurați o cameră cât mai liniștită posibil. Zgomotul de fond poate perturba măsurătorile din cameră. Închideți ferestrele și opriți dispozitivele electronice (radiouri, aparate de aer condiționat, lămpi fluorescente etc.). Măsurătorile ar putea fi afectate de sunetele emise de astfel de dispozitive.
- 0 În timpul procesului de măsurare, plasați telefoanele mobile în afara sălii de ascultare. Semnalele telefoanelor mobile ar putea perturba măsurătorile.
- 0 Nu stați între difuzoare și microfonul de calibrare a sunetului și nu lăsați obstacole în cale în timp ce se fac măsurătorile. De asemenea, instalați microfonul de calibrare a sunetului la o distanță de cel puțin 50 cm de perete. În caz contrar, se vor obține citiri inexacte.
- 0 În timpul procesului de măsurare, din difuzoare și din subwoofer(uri) vor ieși tonuri de test audibile, dar acest lucru face parte din funcționarea normală. Dacă există zgomot de fond în încăpere, aceste semnale de test vor crește în volum.
- 0 Acționarea VOLUME d f de pe unitatea de telecomandă sau MASTER VOLUME de pe unitatea principală în timpul măsurătorilor va anula măsurătorile.
- 0 Măsurarea nu poate fi efectuată atunci când sunt conectate căștile. Deconectați căștile înainte de a efectua Audyssey® Setup.



## Procedura pentru setările pentru difuzoare (Audyssey® Setup)

Pregătire



Măsurare



Calcul și depozitare



Verificați



Finisaj

### 1 **Atașați** microfonul de calibrare a sunetului la suportul de microfon furnizat sau la trepedul propriu și instalați-l la poziția principală de ascultare.

Atunci când instalați microfonul de calibrare a sunetului, îndreptați vârful microfonului spre tavan și reglați înălțimea pentru a se potrivi cu înălțimea urechilor unui ascultător în poziție așezată.

### 2 **Dacă utilizați un subwoofer capabil să efectueze următoarele reglaje, configurați subwooferul după cum se arată mai jos. n Atunci când utilizați un subwoofer cu un mod direct**

Setați modul direct la "On" și dezactivați reglarea volumului și setarea frecvenței de crossover.

### **n Atunci când utilizați un subwoofer fără un mod direct**

Efectuați următoarele setări:

0Volum : poziția de la ora 10

0Frecvența de crossover : Frecvența maximă/cea mai mare

0Filtru de trecere joasă : Dezactivat

0Mod standby : Oprit



### 3 Conectați microfonul de calibrare a sunetului la mufa SETUP MIC a acestei unități.

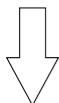
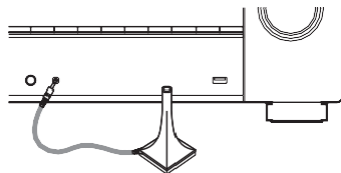

Atunci când este conectat microfonul de calibrare a sunetului, se afișează următorul ecran.

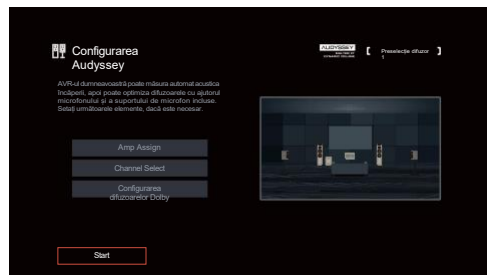

### 4 Selectați "Start", apoi apăsați ENTER.

Audyssey® Setup poate efectua, de asemenea, următoarele setări.

#### 0 Amp Assign

Semnalele emise de la terminalele difuzoarelor SURROUND BACK pot fi comutate în funcție de mediul de difuzoare. ("Amp Assign" (✓ p. 205))

#### 0 Selectare canal

Dacă canalele care nu vor fi utilizate sunt setate în avans, măsurarea pentru canalele setate este omisă, iar timpul de măsurare poate fi redus. De asemenea, puteți modifica numărul de difuzoare surround spate.

#### 0 Dolby Speaker Setup

Setați distanța dintre difuzorul activat Dolby Atmos și tavan. Acest lucru poate fi setat atunci când "Assign Mode" este setat la "Front Dolby" sau "Surround Dolby" în setările "Amp Assign". (✓ p. 205)

### 5 Urmați instrucțiunile afișate pe ecran și apăsați "Next" (Următorul) pentru a continua.



## 6 Când este afișat următorul ecran, selectați "Begin Test" (Începeți testul) și apăsați ENTER.

Începeți măsurarea primei poziții.

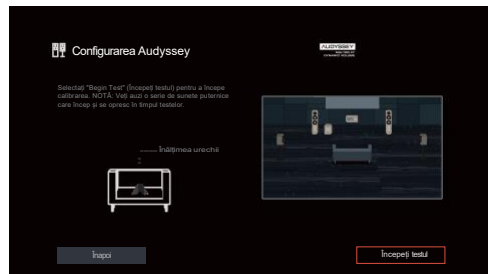

0 Măsurarea necesită câteva minute.

### NOTĂ

0 Dacă pe ecranul televizorului este afișat "ERROR" sau "ATENȚIE":

0 Mergeți la "Mesaje de eroare" (p. 203). Verificați orice elemente aferente și efectuați procedurile necesare.

## 7 Când este afișat difuzorul detectat, selectați "Next" (Următorul) și apoi apăsați ENTER.

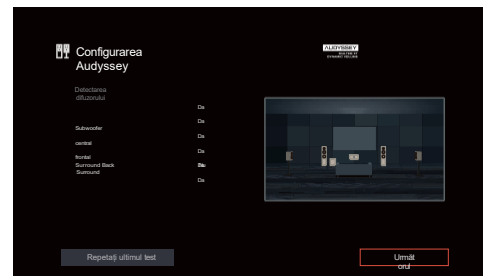

## 8 Mutați microfonul de calibrare a sunetului în poziția 2, selectați "Continue" (Continuare), apoi apăsați ENTER.

Începe măsurarea celei de-a doua poziții. Măsurătorile pot fi efectuate în până la opt poziții.



### n Oprea instalării Audyssey® Setup

A Apăsați BACK pentru a afișa ecranul pop-up.

B Apăsați cursorul stânga pentru a selecta "Yes", apoi apăsați ENTER.

## 9 Se repetă pasul 8, măsurând pozițiile 3-8.



0 Pentru a sări peste măsurarea celei de-a patra poziții de ascultare și a următoarelor, apăsați cursorul Stânga pentru a selecta "Complet" și apăsați ENTER pentru a trece la pasul 11.

## 10 Selectați "Continue" (Continuare), apoi apăsați ENTER.

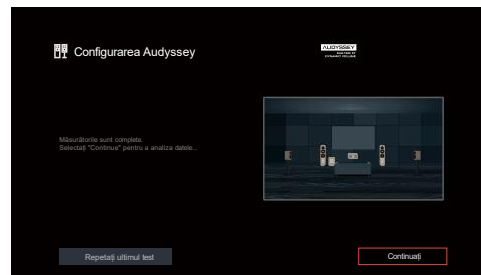

Începeți analiza și stocarea rezultatelor măsurătorilor.

0 Finalizarea analizei durează câteva minute.

Cu cât există mai multe difuzoare și poziții de măsurare, cu atât este nevoie de mai mult timp pentru efectuarea analizei.

### NOTĂ

0 Când se salvează rezultatele măsurătorilor, asigurați-vă că nu este oprită alimentarea cu energie electrică.

## 11 Efectuați setările pentru Audyssey Dynamic EQ® și Audyssey Dynamic Volume®.

În timpul analizei, se afișează următorul ecran. Configurați setările după preferințe.

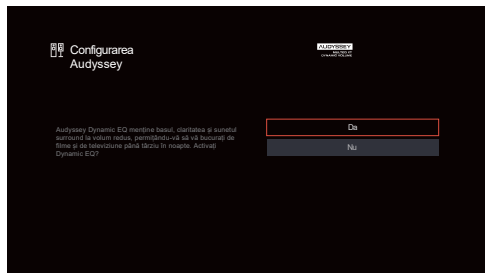

Dynamic EQ corectează răspunsul în frecvență ținând cont de caracteristicile audio ale încăperii și de capacitatea auditivă umană, astfel încât sunetul să poată fi auzit chiar și la un volum redus.

Acest lucru este recomandat atunci când utilizați unitatea cu volumul scăzut, de exemplu, atunci când vă bucurați de un film sau de un program TV în mijlocul nopții.

Dynamic Volume reglează volumul de ieșire la nivelul optim, monitorizând în permanență nivelul de intrare audio în unitate. Controlul optim al volumului se realizează automat, fără nicio pierdere de dinamism și claritate a sunetului atunci când, de exemplu, volumul crește brusc pentru reclamele difuzate în timpul programelor de televiziune.

## 12 Când analiza și stocarea se termină, deconectați microfonul de calibrare a sunetului de la mufa SETUP MIC de pe unitatea principală și apoi apăsați "Next".

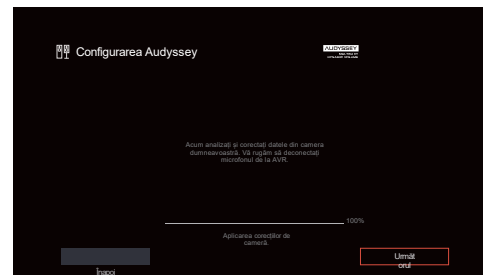



0 Când efectuați Audyssey® Setup pentru prima dată, datele de măsurare sunt salvate automat în "Speaker Preset 1" din "Speaker Preset".

0 Dacă Audyssey® Setup a fost deja efectuat, se afișează următorul ecran de selecție "Speaker Preset".

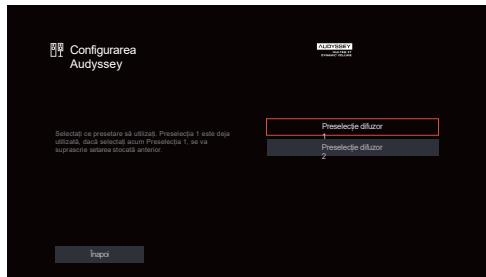

0 Consultați "Presetare difuzor" pentru informații detaliate despre funcția de presetare a difuzorului. (✓ p. 215)

## 13 Selectați "Details" și apăsați ENTER pentru a verifica rezultatele măsurătorilor.

0 Subwooferele pot măsura o distanță raportată mai mare decât distanța reală din cauza întârzierii electrice suplimentare comune în cazul subwooferelelor.

### NOTĂ

0 Nu activați noile difuzoare în meniul de configurare a difuzoarelor după ce Audyssey® .

Configurare. În cazul în care se modifică, rulați din nou Audyssey® Setup pentru a configura setările optime ale egalizatorului.



## Mesaje de eroare

Un mesaj de eroare este afișat dacă Audyssey® Setup nu a putut fi finalizat din cauza amplasării boxelor, a mediului de măsurare etc. Dacă este afișat un mesaj de eroare, verificați elementele relevante și efectuați măsurile necesare. Asigurați-vă că opriți alimentarea înainte de a verifica conexiunile difuzoarelor.

Exemple	Detalii despre eroare	Măsuri
Nu s-au găsit difuzoare.	<ul style="list-style-type: none"> <li>0 Microfonul de calibrare a sunetului nu este detectat.</li> <li>0 Nu au putut fi detectate toate difuzoarele.</li> </ul>	<ul style="list-style-type: none"> <li>0 Conectați microfonul de calibrare a sunetului inclus la mufa SETUP MIC a acestei unități.</li> <li>0 Verificați conexiunile difuzoarelor.</li> </ul>
Zgomotul ambiant este prea ridicat sau nivelul este prea scăzut	<ul style="list-style-type: none"> <li>0 Este prea mult zgomot în cameră.</li> <li>0 Sunetul difuzorului sau al subwooferului este prea slab.</li> </ul>	<ul style="list-style-type: none"> <li>0 Fie opriți orice dispozitiv care generează zgomot, fie îndepărtați-l.</li> <li>0 Efectuați-o din nou atunci când împrejurimile sunt mai liniștite.</li> <li>0 Verificați instalarea difuzoarelor și direcția în care sunt orientate.</li> <li>0 Reglați volumul subwoofer-ului.</li> </ul>
Față R : Niciuna	<ul style="list-style-type: none"> <li>0 Difuzorul afișat nu a putut fi detectat.</li> </ul>	<ul style="list-style-type: none"> <li>0 Verificați conexiunile difuzorului afișat.</li> </ul>
Față R : Faza	<ul style="list-style-type: none"> <li>0 Difuzorul afișat este conectat cu polaritatea inversată.</li> </ul>	<ul style="list-style-type: none"> <li>0 Verificați polaritatea difuzorului afișat.</li> <li>0 Pentru unele boxe, acest mesaj de eroare poate fi afișat chiar dacă boxa este conectată corect. Dacă sunteți sigur că conexiunea este corectă, apăsați p pentru a selecta "Ignore", apoi apăsați ENTER.</li> </ul>



## Recuperarea setărilor de configurare Audyssey® Setup

Dacă setați "Restore..." la "Restore", puteți reveni la rezultatul măsurătorii Audyssey® Setup (valoarea calculată la început de MultEQ® XT) chiar și atunci când ați modificat manual fiecare setare.

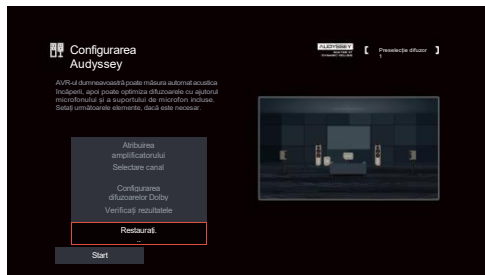

## Configurare manuală

Efectuați atunci când setați manual difuzoarele sau când modificați setările efectuate în Audyssey® Setup.

0 Dacă activați difuzoare noi în meniul de configurare a difuzoarelor după ce ați efectuat Audyssey® Setup, nu veți mai putea selecta Audyssey MultEQ® XT, Audyssey Dynamic EQ® sau Audyssey Dynamic Volume®. (✓ p. 177)

0 Modificarea următoarelor setări:

Dimensiunea difuzoarelor (mari sau mici) / Distanțele / Nivelurile / Crossoarele nu vor dezactiva Audyssey® și nu vor necesita rularea din nou a programului de configurare Audyssey®.

0 "Manual Setup" poate fi utilizat fără a modifica setările. Vă rugăm să setați dacă este necesar.

## Atribuirea amplificatorului

Selectați metoda de utilizare a amplificatorului de putere pentru a se potrivi cu sistemul de difuzoare.

Consultați "Configurarea boxelor și setările "Amp Assign" (p. 39) în ceea ce privește configurarea și conectarea boxelor.

### ■ Mod de atribuire

Selectați modul de utilizare a amplificatorului de putere.

<b>Surround Back</b> (implicit):	Setare pentru redarea pe 7.1 canale utilizând difuzoarele surround din spate.
<b>Înălțime față:</b>	Setare pentru redarea pe 7.1 canale utilizând difuzoarele frontale de înălțime.
<b>Partea de sus, în față:</b>	Setare pentru redarea pe 7.1 canale utilizând difuzoarele frontale superioare.
<b>Sus, în mijloc:</b>	Setare pentru redarea pe 7.1 canale utilizând difuzoarele centrale superioare.
<b>Dolby frontal:</b>	Setare pentru redarea pe 7.1 canale utilizând difuzoarele frontale cu Dolby Atmos activat.
<b>Surround Dolby:</b>	Setarea pentru redarea pe 7.1 canale utilizând difuzoare surround Dolby Atmos compatibile.



<b>ZONA2:</b>	Setare pentru a atribui puterea încorporată a unității Amplificator pentru ZONE2 și scoateți sunetul în stereo.
<b>Bi-Amp:</b>	Setare pentru utilizarea difuzoarelor frontale prin intermediul conexiunii bi-amp.
<b>Partea din față B:</b>	Setarea pentru redare folosind o a doua față vorbitor. Puteți comuta redarea între difuzoarele frontale A și B în funcție de preferințele dumneavoastră. Comutați difuzorul frontal utilizând "Front Speaker" din meniu. (✓ p. 214)

## Configurația difuzoarelor

Selectați dacă sunt sau nu prezente difuzoare, capacitatea de redare a frecvențelor joase de bas și dimensiunea difuzoarelor.

### ■ Partea din față

Setați dimensiunea difuzorului frontal.

**Mare**  
(implicit):

Folosiți un difuzor mare care poate reda în mod adecvat frecvențele joase foarte joase.

**Mic:**

Folosiți un difuzor mic care are o capacitate de redare inadecvată pentru frecvențele joase foarte joase.



0 Când "Subwoofer" este setat la "Nu", "Frontală" este setat automat la "Mare".

0 Când "Front" este setat la "Small", nu puteți seta difuzoarele, altele decât "Front", la "Large".





## ■ Centru

Setați prezența și dimensiunea difuzorului central.

<b>Mare:</b>	Folosiți un difuzor mare care poate reda în mod adecvat frecvențele joase foarte joase.
<b>Mici (implicit):</b>	Folosiți un difuzor mic care are o capacitate de redare inadecvată pentru frecvențele joase foarte joase.
<b>Niciu na:</b>	Selectați atunci când nu este conectat un difuzor central.

## ■ Subwoofer

Setați prezența unui subwoofer.

<b>Da (implicit):</b>	Utilizați un subwoofer.
<b>Nu:</b>	Selectați atunci când nu este conectat un subwoofer.



0 Când "Subwoofer" este setat la "No" și setați "Front" la "Small", "Subwoofer" este setat automat la "Yes".

## ■ Surround

Setați prezența și dimensiunea difuzoarelor surround.

<b>Mare:</b>	Folosiți un difuzor mare care poate reda în mod adecvat frecvențele joase foarte joase.
<b>Mici (implicit):</b>	Folosiți un difuzor mic care are o capacitate de redare inadecvată pentru frecvențele joase foarte joase.
<b>Niciu na:</b>	Selectați atunci când difuzoarele surround nu sunt conectate.



0 Când "Surround" este setat la "None", "Surround Back", "Surround Dolby" și "Back Dolby" sunt setate automat la "None".



## ■ Surround Back

Setați prezența, dimensiunea și numărul de difuzoare surround din spate.

<b>Mare:</b>	Folosiți un difuzor mare care poate reda în mod adecvat frecvențele joase foarte joase.
<b>Mici (implicit):</b>	Folosiți un difuzor mic care are o capacitate de redare inadecvată pentru frecvențele joase foarte joase.
<b>Niciu na:</b>	Selectați atunci când difuzoarele surround din spate nu sunt conectate.
<b>2 spkrs (implicit):</b>	Folosiți două difuzoare surround din spate. Utilizați doar un singur difuzor surround posterior.
<b>1 spkr:</b>	Conectați la terminalul L la SURROUND BACK atunci când este selectată această setare.



0 Când "Surround Back" este setat la "None" sau "1 spkr", "Back Dolby" este setat automat la "None".

## ■ Înălțime față Înălțime

Setați prezența și dimensiunea difuzoarelor frontale de înălțime.

<b>Mare:</b>	Folosiți un difuzor mare care poate reda în mod adecvat frecvențele joase foarte joase.
<b>Mici (implicit):</b>	Folosiți un difuzor mic care are o capacitate de redare inadecvată pentru frecvențele joase foarte joase.
<b>Niciu na:</b>	Selectați atunci când nu sunt conectate difuzoarele frontale de înălțime.



0 Atunci când setarea "Assign Mode" este "Front Height", puteți efectua această setare. (✓ p. 205)



## ■ Partea superioară Frontală

Stabiliți prezența și dimensiunea difuzoarelor frontale superioare.

<b>Mare:</b>	Folosiți un difuzor mare care poate reda în mod adecvat frecvențele joase foarte joase.
<b>Mici (implicit):</b>	Folosiți un difuzor mic care are o capacitate de redare inadecvată pentru frecvențele joase foarte joase.
<b>Niciuna:</b>	Selectați atunci când difuzoarele frontale superioare nu sunt conectate.



0 Când setarea "Assign Mode" este "Top Front", puteți efectua această setare. (✓ p. 205)

## ■ Partea de sus Mijlocul

Stabiliți prezența și dimensiunea difuzoarelor superioare din mijloc.

<b>Mare:</b>	Folosiți un difuzor mare care poate reda în mod adecvat frecvențele joase foarte joase.
<b>Mici (implicit):</b>	Folosiți un difuzor mic care are o capacitate de redare inadecvată pentru frecvențele joase foarte joase.
<b>Niciuna:</b>	Selectați atunci când difuzoarele din partea de sus nu sunt conectate.



0 Când setarea "Assign Mode" este "Top Middle", puteți efectua această setare. (✓ p. 205)



## ■ Frontală Dolby

Setați prezența și dimensiunea difuzoarelor Dolby frontale.

<b>Mare:</b>	Folosiți un difuzor mare care poate reda în mod adecvat frecvențele joase foarte joase.
<b>Mici (implicit):</b>	Folosiți un difuzor mic care are o capacitate de redare inadecvată pentru frecvențele joase foarte joase.
<b>Niciuna:</b>	Selectați atunci când difuzoarele Dolby frontale nu sunt conectate.



0 Când setarea "Assign Mode" este "Front Dolby", puteți efectua această setare. (✓ p. 205)

## ■ Surround Dolby

Setați prezența și dimensiunea difuzoarelor Dolby surround.

<b>Mare:</b>	Folosiți un difuzor mare care poate reda în mod adecvat frecvențele joase foarte joase.
<b>Mici (implicit):</b>	Folosiți un difuzor mic care are o capacitate de redare inadecvată pentru frecvențele joase foarte joase.
<b>Niciuna:</b>	Selectați atunci când difuzoarele surround Dolby nu sunt conectate.



0 Atunci când setarea "Assign Mode" este "Surround Dolby", puteți efectua această setare. (✓ p. 205)



## Distanțe

Setați distanța dintre poziția de ascultare și difuzoare.

Măsurați în prealabil distanța de la poziția de ascultare până la fiecare difuzor.

### Unitatea

Setați unitatea de măsură a distanței.

**Contoare** (implicit)

**Picioare**

### Pasul

Setați lățimea minimă a variabilei de distanță.

**0.1 m / 0,01 m** (implicit: 0,1 m)

**1 ft / 0,1 ft**

### Setați distanța

**0,00 m - 18,00 m / 0,0 ft - 59,1 ft**



0 Difuzoarele care pot fi selectate diferă în funcție de setările "Amp Assign" și "Speaker Configuration". ("Amp Assign" ✓ pag. 205), "Speaker Configuration" (✓ pag. 206))

0 Setări implicite:

Front L / Front R / Front Înălțime L / Front Înălțime R / Center / Front Dolby L / Front Dolby R / Subwoofer: 3,60 m (11,8 ft)

Alți vorbitori decât cei de mai sus: 3,00 m (9,8 ft)

0 Setări diferența de distanță dintre difuzoare la mai puțin de 6,00 m (19,7 ft).



## ■ Configurarea difuzoarelor Dolby

Setați distanța dintre difuzorul activat Dolby Atmos și tavan.

**0,90 m - 3,30 m / 3,0 ft - 10,8 ft**  
(implicit : 1,80 m / 5,9 ft)



ⓘ Acest lucru poate fi setat atunci când "Front Dolby" sau "Surround Dolby" este setat la "Large" sau "Small" în "Speaker Configuration".

## ■ Setări valorile implicite

Setările "Distanțe" revin la setările implicite.

## Niveluri

Setați volumul tonului de test astfel încât să fie același la poziția de ascultare atunci când acesta este emis de fiecare difuzor.

## ■ Test Tone Start

Un ton de test este emis de difuzorul selectat.

În timp ce ascultați tonul de test, reglați volumul de ieșire de la difuzorul selectat.

**-12,0 dB - +12,0 dB** (implicit: 0,0 dB)



ⓘ "Levels" setate se reflectă în toate modurile de sunet.

ⓘ Dacă doriți să reglați nivelul canalului pentru fiecare sursă de intrare, efectuați setările din "Channel Level Adjust". (✓ p. 129)

ⓘ Când căștile sunt conectate la conectorul PHONES de pe această unitate, nu puteți seta "Levels".

## ■ Setări valorile implicite

Setările "Levels" revin la setările implicite.



## Crossovere

Setați în conformitate cu frecvența limită inferioară a frecvențelor de bază care pot fi redare prin fiecare difuzor. Consultați manualul difuzorului pentru informații referitoare la frecvența de crossover a difuzorului.

### ■ Setări frecvența de crossover

40 Hz / 60 Hz / 60 Hz / 80 Hz / 90 Hz / 100 Hz / 110 Hz / 120 Hz / 120 Hz / 150 Hz / 180 Hz / 200 Hz / 250 Hz (implicit: 80 Hz)



- 0 "Crossover" poate fi setat atunci când setarea "Ieșire subwoofer" este "LFE + Principal" sau când aveți un difuzor setat pe "Mic". (✓ p. 213)
- 0 Frecvența de crossover implicită este "80 Hz", care va funcționa cel mai bine cu cea mai mare varietate de difuzoare. Vă recomandăm să setați la o frecvență mai mare decât frecvența de crossover atunci când se utilizează difuzoare mici. De exemplu, setați la "250 Hz" atunci când gama de frecvențe a difuzoarelor este de 250 Hz - 20 kHz.
- 0 Sunetul de sub frecvența de crossover este tăiat de la ieșirea difuzoare setate în "Small". Această frecvență de bas tăiată este emisă de subwoofer sau de difuzoarele frontale.
- 0 Difuzoarele care pot fi setate atunci când este selectat "Individual" diferă în funcție de setarea "Subwoofer Output". (✓ p. 213)
- 0 Când este selectat "LFE", pot fi setate difuzoarele setate la "Small" în "Speaker Configuration". Dacă difuzoarele sunt setate pe "Large", se afișează "Full Band" și nu se poate efectua setarea. (✓ p. 206)
- 0 Când este selectat "LFE + Main", difuzoarele pot fi setate indiferent de setarea "Speaker Configuration". (✓ p. 206)

## Bas

Setați redarea gamei de semnal subwoofer și LFE.

### ■ Ieșire subwoofer

Selectează ce semnale de frecvență joasă sunt trimise la ieșirile subwooferului.

**LFE**  
(implicit):

Ieșirile subwooferului primesc LFE

piesa, plus orice bas redirectionat de la difuzoarele cu crossoverele setate. Utilizați această setare ca valoare implicită pentru gestionarea basului în home theater într-o cameră obișnuită.

**LFE + Main:**

Ieșirile subwooferului primesc pista LFE, plus basul redirectionat și o copie a semnalelor de frecvență joasă de la toate difuzoarele mari.



- 0 "Subwoofer Output" poate fi setat atunci când "Speaker Configuration" - "Subwoofer" din meniu este setat la "Yes". (✓ p. 207)
  - 0 Redați muzică sau o sursă de film și selectați modul care oferă cel mai puternic bas.
  - 0 Dacă "Speaker Configuration" - "Front" și "Center" sunt setate pe "Large", iar "Subwoofer Output" este setat pe "LFE", este posibil ca subwooferii să nu emită niciun sunet, în funcție de semnalul de intrare sau de modul de sunet selectat. (✓ p. 206)
- Selectați "LFE + Main" dacă doriți ca semnalele de bas să fie întotdeauna produse de subwoofer.



## ■ LPF pentru LFE

Selectează punctul de crossover pentru canalul LFE. Setează acest lucru atunci când dorești să modificeți semnalul LFE de redare al subwooferului.

**80 Hz / 90 Hz / 100 Hz / 110 Hz / 120 Hz / 150 Hz / 180 Hz / 200 Hz / 250 Hz** (implicit: 120 Hz)

## Difuzor frontal

Setați difuzorul frontal A/B pe care să îl utilizați pentru fiecare mod de sunet.

**A**  
(implicit):

Este utilizat difuzorul frontal A.

**B :**

Este utilizat difuzorul frontal B.

**A+B :**

Sunt utilizate ambele difuzoare frontale A și B.



0 Acest lucru poate fi setat atunci când "Assign Mode" este setat la "Front B". ✓  
p. 206)





## Preselecție difuzor

Pot fi salvate două setări pentru difuzoare, pentru a se potrivi mediilor în care vă utilizați difuzoarele.

De exemplu, puteți configura cu ușurință două presetări pentru a comuta între setările egalizatorului sau ale difuzoarelor măsurate cu Audyssey® Setup, dacă caracteristicile încăperii dvs. diferă în funcție de factori cum ar fi utilizarea sau nu a ecranului.

Dacă doriți să utilizați o presetare, selectați presetarea pe care doriți să o utilizați și apoi configurați setările, cum ar fi Audyssey® Setup sau setările boxelor, pentru a salva aceste setări în presetarea pe care ați selectat-o.

### Preselecție difuzor 1

Salvează setările în Preset 1.

(implicit):

### Speaker Preset 2:

Salvează setările în Preset 2.



Următoarele setări sunt salvate în presetări.

0 Setări "Amp Assign"

0 Setări "Configurație difuzoare"

0 Setări "Distanțe"

0 Setări "Niveluri"

0 Setări "Crossover"

0 Setări "Bass"

0 Setări "Difuzor frontal"

0 Date "MultEQ® XT"

0 "Graphic EQ" date

0 Această setare poate fi, de asemenea, configurată utilizând "Speaker Preset" din meniul de opțiuni. (✓ p. 134)



# Rețea

Pentru a utiliza această unitate conectând-o la o rețea de domiciliu (LAN), trebuie să configurați setările de rețea.

Dacă vă configurați rețeaua de domiciliu (LAN) prin DHCP, setați "DHCP" la "On". (Utilizați setarea implicită.) Acest lucru permite acestei unități să utilizeze rețeaua dvs. de domiciliu (LAN). Atunci când atribuiți manual o adresă IP fiecărui dispozitiv, trebuie să atribuiți o adresă IP acestei unități folosind setările "IP Address" (Adresă IP) și să introduceți informații despre rețeaua dvs. de domiciliu (LAN), cum ar fi adresa gateway-ului și masca de subrețea etc.

## Informații

Afișează informații despre rețea.  
sau la o rețea

**Nume prietenos / Conexiune / SSID / DHCP / Adresă IP /  
Adresă MAC (Ethernet) / Adresă MAC (Wi-Fi) /  
Puterea semnalului Wi-Fi**

## Conexiune

Alegeți dacă doriți să conectați rețeaua de domiciliu la o rețea LAN fără fir  
LAN cu fir.

Atunci când vă conectați la rețea utilizând LAN cu fir, selectați "Wired (Ethernet)" după ce ați conectat un cablu LAN.

Atunci când vă conectați la rețea utilizând LAN fără fir, selectați "Wireless (Wi-Fi)" și configurați "Wi-Fi Setup". (✓ p. 217)

### ■ Conectați-vă folosind

Selectați metoda de conectare la rețeaua de domiciliu (LAN).

**Cu fir (Ethernet):** Utilizați un cablu LAN pentru a vă conecta la o rețea.

**Fără fir (Wi-Fi)** (implicit): Utilizați funcția LAN fără fir (Wi-Fi) pentru a vă conecta la o rețea.



0 "Wired (Ethernet)" este setat atunci când "Wi-Fi" este setat la "Disabled". ✓  
p. 223)



## Configurarea Wi-Fi

Conectați-vă la un router LAN fără fir (Wi-Fi).

Routerul poate fi conectat în următoarele moduri. Selectați metoda de conectare care se potrivește mediului dvs. de acasă.

### ■ Scanarea rețelelor

Selectați rețeaua la care doriți să vă conectați din lista de rețele posibile afișată pe ecranul televizorului.

1. Selectați rețeaua la care doriți să vă conectați din lista de rețele fără fir.

Selectați "Rescan" dacă nu se găsește rețeaua.

2. Introduceți parola și selectați "OK".

### ■ Utilizați dispozitivul iOS

Utilizați dispozitivul iOS (iPhone/iPod/iPad) pentru a vă conecta la rețea. Prin conectarea dispozitivului dvs. iOS la această unitate folosind Wi-Fi, unitatea poate fi conectată automat la aceeași rețea ca și dispozitivul dvs.

1. Selectați "Use iOS Device" (Utilizare dispozitiv iOS) pe ecranul televizorului.
2. Verificați dacă dispozitivul iOS este conectat la routerul LAN fără fir (Wi-Fi) și selectați "Denon AVR-X2800H" din "SET UP NEW AIRPLAY SPEAKER..." în partea de jos a ecranului de configurare Wi-Fi al dispozitivului iOS.
3. Atingeți "Next" (Următorul) pe ecranul dispozitivului iOS.



↳ Versiunea de firmware a dispozitivului iOS trebuie să fie compatibilă cu iOS 10.0.2 sau o versiune ulterioară.



## ■ Router WPS

Utilizați un router compatibil WPS pentru a vă conecta prin metoda butonului.

1. Selectați "Push Button" pe ecranul televizorului.
2. Treceți în modul WPS apăsând butonul WPS al routerului.  
la care doriți să vă conectați.  
0 Timpul de apăsare a butonului variază în funcție de router.
3. Selectați "Connect" (Conectare) pe ecranul televizorului în termen de 2 minute.

## ■ Manual

Introduceți numele (SSID) și parola rețelei la care doriți să vă conectați.

1. Setări următoarele elemente.

<b>SSID:</b>	Introduceți numele rețelei fără fir (SSID).
<b>Securitate:</b>	Selectați metoda de criptare în funcție de setarea de criptare a punctului de acces pe care îl utilizați.
<b>Parola:</b>	Introduceți parola.

2. Selectați "Connect" (Conectare) la sfârșitul setării.



0 Tasta implicită a acestei unități este fixată la "1". Setări cheia implicită a routerului la "1" pentru a o utiliza.



## Setări

Configurați adresa IP.

- 0 Dacă utilizați un router în bandă largă (funcție DHCP), informațiile necesare pentru conectarea la rețea, cum ar fi adresa IP, vor fi configurată automat, deoarece funcția DHCP este setată la "On" în setările implicite ale acestei unități.
- 0 Configurați adresa IP, masca de subrețea, gateway-ul implicit și informațiile despre serverul DNS numai atunci când atribuiți o adresă IP fixă sau când vă conectați la o rețea fără funcție DHCP.

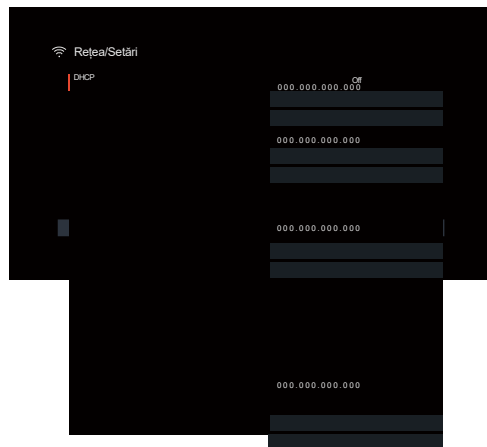

### ■ DHCP

Selectează modul de conectare la rețea.

<b>Pe</b> (implicit):	Configurați automat setările de rețea din router.
<b>Off:</b>	Configurați manual setările de rețea.

### ■ Adresa IP

Setați adresa IP în intervalele indicate mai jos.

0 Funcția Network Audio nu poate fi utilizată dacă sunt setate alte adrese IP.

CLASA A: 10.0.0.1 - 10.255.255.254

CLASA B: 172.16.0.1 - 172.31.255.254

CLASA C: 192.168.0.1 - 192.168.255.254

### ■ Masca de subrețea

Atunci când conectați un modem xDSL sau un adaptor de conectare direct la această unitate, introduceți masca de subrețea indicată în documentația furnizată de furnizorul dumneavoastră. În mod normal, introduceți "255.255.255.255.0".

## ■ Gateway implicit

În cazul în care sunteți conectat la un gateway (router), introduceți adresa IP a acestuia.

## ■ DNS

Introduceți adresa DNS indicată în documentația furnizată de furnizorul dumneavoastră.



0 Dacă nu vă puteți conecta la Internet, verificați din nou conexiunile și setările. (✓ p. 63)

0 Dacă nu înțelegeți ce este conexiunea la Internet, contactați ISP (Internet Service Provider) sau magazinul de la care ați cumpărat calculatorul.

## Controlul rețelei

Activează comunicarea în rețea în modul de alimentare în standby.

### Oprit în așteptare (implicit):

Suspendați funcția de rețea în timpul standby.

Rețeaua este activată în perioada de așteptare. Unitatea principală operabil cu un controler compatibil cu rețeaua.

### Întotdeauna activat:



0 Când utilizați funcția de control web, Denon AVR Remote App sau HEOS App, utilizați cu setarea "Network Control" setată la "Always On".

### NOTĂ

0 Atunci când "Control rețea" este setat la "Mereu activat", unitatea consumă mai mult în standby.  
putere.



## Nume prietenos

Friendly Name (Nume prietenos) este numele acestei unități afișat în rețea. Puteți modifica numele prietenos în funcție de preferințele dumneavoastră.

### ■ Nume prietenos

Selectează Friendly Name din listă.  
Atunci când selectați "Altele", puteți schimba numele prietenos în funcție de preferințele dumneavoastră.

**Home Theater / Living Room / Camera de zi / Camera de familie / Camera de oaspeți / Bucătărie / Sala de mese / Dormitor principal / Dormitor / Den / Birou / Altele**



0 Se pot introduce până la 30 de caractere.

0 Numele prietenos implicit la prima utilizare este "Denon AVR-X2800H".

### ■ Setări valorile implicite

Restabilește numele prietenos, pe care l-ați modificat, la setările implicite.

## Diagnosticare

Utilizat pentru a verifica conexiunea de rețea.

### ■ Conexiune fizică

Verifică conexiunea fizică a portului LAN.

OK

Cablul LAN nu este conectat. Verificați

Eroare:

conexiunea.



0 Atunci când este conectat cu ajutorul unei rețele LAN fără fir, "Conexiune fără fir (Wi-Fi)" va să fie afișate.

### ■ Acces la router

Verifică conexiunea de la această unitate la router.

OK

Eroare:

Nu a reușit să comunice cu routerul.  
Verificați setările routerului.



## ■ Acces la Internet

Verifică dacă această unitate are acces la Internet (WAN).

**OK**

**Eroare:**

Nu a reușit să se conecteze la Internet. Verificați mediul de conectare la internet sau setările routerului.

## AirPlay

Setări pentru Apple AirPlay.

### ■ Nume AirPlay

Afișează numele care identifică această unitate pe dispozitivele Apple.



0 Dacă ați înregistrat această unitate în aplicația Apple Home, utilizați aplicația pentru a schimba numele.

### ■ AirPlay

Activează/dezactivează Apple AirPlay.

**Pe**  
(implicit): Activează Apple AirPlay.

**Off:** Dezactivează Apple AirPlay.





## Spotify Connect

Comută accesul la Spotify Connect.

<b>Pe</b> (implicit):	Activează Spotify Connect.
<b>Off:</b> Connect.	Dezactivează Spotify Connect.

## Wi-Fi și Bluetooth

Activează/dezactivează radiourile Wi-Fi și Bluetooth.

### ■ Wi-Fi

Funcția Wi-Fi poate fi oprită pentru a preveni zgomotul care afectează calitatea sunetului. Utilizarea unei rețele LAN cu fir pentru a conecta această unitate la rețea permite redarea cu o calitate ridicată a sunetului.

<b>Activat</b> (implicit):	Activează funcția Wi-Fi.
-------------------------------	--------------------------

<b>Dezactivat:</b>	Dezactivează funcția Wi-Fi.
--------------------	-----------------------------

### ■ Bluetooth

Oprirea funcțiilor de receptor și emițător Bluetooth reduce o sursă de zgomot care afectează calitatea sunetului, permițând redarea unui sunet de calitate superioară.

<b>Activat</b> (implicit):	Activează funcția Bluetooth.
-------------------------------	------------------------------

<b>Dezactivat:</b>	Dezactivează funcția Bluetooth.
--------------------	---------------------------------



## Cont HEOS

Efectuați setările legate de contul HEOS.

Pentru a utiliza favoritele HEOS este necesar un cont HEOS.

Meniul afișat diferă în funcție de starea contului HEOS.

### Nu v-ați conectat

#### ■ Am un cont HEOS

Dacă aveți deja un cont HEOS, introduceți numele de cont și parola curentă pentru a vă conecta.

#### ■ Creați un cont

Dacă nu aveți un cont HEOS, creați un nou cont HEOS.

#### ■ Am uitat parola

În cazul în care ați uitat parola, vi se va trimite un e-mail în care vi se va explica cum să o resetați.

### V-ați autentificat deja

#### ■ Înregistrat ca

Se afișează contul HEOS la care sunteți conectat în prezent.

#### ■ Schimbați locația

Modificați setările regionale pentru contul HEOS semnat.

#### ■ Schimbă parola

Schimbați parola pentru contul HEOS conectat.

#### ■ Ștergeți contul

Ștergeți contul HEOS conectat.

#### ■ Ieșire

Deconectați-vă din contul HEOS.



## General

Efectuați diverse alte setări.

### Limba

Setați limba de afișare a meniului pe ecranul televizorului.

**English / Deutsch / Deutsch / Français / Italiano / Español /  
Nederlands / Svenska / Русский / Polski** (Default : English)



0"Limba" poate fi, de asemenea, setată prin următoarea operațiune. Cu toate acestea, ecranul de meniu nu este afișat. Urmăriți afișajul în timp ce configurați setările.

1. Apăsati și mențineți apăsată în același timp ZONE2 SOURCE și STATUS ale unității principale timp de cel puțin 3 secunde.  
Pe afișaj apare "V.Format:<PAL>".
2. Apăsati de două ori DIMMER pe unitatea principală.  
Pe afișaj apare "Lang.:<ENGLEZĂ >".
3. Utilizați TUNER PRESET CH + sau TUNER PRESET CH - al unității principale și setați limba.
4. Apăsati butonul STATUS al unității principale pentru a finaliza setarea.

### Manualul proprietarului

Afișează URL-ul și codul QR pentru a accesa manualul de utilizare online de pe dispozitivul mobil.

### ECO

Configurați setările modului ECO și ale modului de așteptare automată.

#### ■ Modul ECO

Acest mod poate reduce consumul de energie și generarea de căldură a acestei unități atunci când este pornită.

Acest lucru se face prin reducerea liniei de alimentare a amplificatorului de putere, la rândul său, a puterii maxime de ieșire.



<b>Pe:</b>	Economiile de energie sunt întotdeauna active, indiferent de volum sau de semnalul de intrare.
<b>Auto (implicit):</b>	Vă oferă cel mai bun echilibru între economia de energie și puterea maximă de ieșire: Pentru niveluri scăzute de volum, economiile de energie sunt active. Dacă creșteți nivelul volumului, economiile de energie sunt dezactivate automat, astfel încât vă puteți bucura de putere maximă de ieșire fără distorsiuni. Dacă volumul este setat la un nivel ridicat, dar nu este detectat niciun semnal de intrare pentru mai mult de 2 minute, această unitate va activa economisirea energiei. Atunci când se detectează din nou un semnal de intrare sau când se schimbă sursa de intrare, această unitate va dezactiva din nou în mod automat economisirea energiei la niveluri ridicate de volum.
<b>Off:</b>	Nu se economisește energie.



- 0 Când unitatea comută între diferitele stări de economisire a energiei în "ECO Mode": "Auto", este posibil să observați un zgomot de clic din interiorul acestei unități; acest lucru este normal.
- 0 Dacă se întrerupe conținutul pentru mai mult de 2 minute și se reia redarea de la aceeași sursă la aceste niveluri ridicate de volum, este posibil să existe o scurtă întârziere înainte de restabilirea puterii maxime.
- 0 "Modul ECO" poate fi, de asemenea, comutat prin apăsarea tastei ECO G de pe unitatea de telecomandă.



## ■ Pornit implicit

Setați modul pe ECO atunci când este pornită alimentarea.

<b>Ultima (implicit):</b>	Modul ECO va fi setat la setarea anterioară înainte de oprirea alimentării.
<b>Pe:</b>	Când se pornește alimentarea, modul va fi întotdeauna comutat în modul ECO în "On".
<b>Auto:</b>	La pornirea aparatului, modul va fi întotdeauna comutat la modul ECO în "Auto".
<b>Off:</b>	La pornirea aparatului, modul va fi întotdeauna comutat în modul ECO în "Off".

## ■ Afișare pe ecran

Afișați consumul de energie al acestei unități cu ajutorul unui contor de pe televizor ecran.

<b>Întotdeauna pornit:</b>	Afișează întotdeauna contorul pe televizor ecran.
<b>Auto (implicit):</b>	Afișați contorul atunci când schimbați modul sau volumul.
<b>Off:</b>	Nu afișați contorul.



## ■ Standby automat

Setați astfel încât alimentarea unității să treacă automat în standby.

### n ZONA PRINCIPALĂ

Stabilește timpul de trecere la standby automat atunci când nu există semnale audio sau video introduse în această unitate.

Înainte ca unitatea să intre în modul standby, pe afișajul unității și pe ecranul de meniu este afișat "Auto Standby".

<b>60 min:</b>	Aparatul intră în standby după 60 de minute.
<b>30 min:</b>	Aparatul intră în standby după 30 de minute.
<b>15 min (implicit):</b>	Unitatea intră în standby după 15 minute.
<b>Off:</b>	Aparatul nu intră automat în modul de așteptare.

## n ZONA2

Atunci când nu se efectuează nicio operațiune pentru o anumită perioadă de timp stabilită aici, alimentarea este oprită automat, chiar dacă există o intrare audio sau video.

<b>8 ore:</b>	Comută ZONE2 în starea de așteptare după aproximativ 8 ore.
<b>4 ore:</b>	Comută ZONE2 în starea de așteptare după aproximativ 4 ore. Comută ZONE2 în starea de așteptare
<b>2 ore:</b>	după aproximativ 2 ore.
<b>Off (implicit):</b>	Nu comută automat ZONA2 pe starea de așteptare.



## Transmițător Bluetooth

Setează transmițătorul Bluetooth al acestei unități.

Setați pentru a utiliza căștile Bluetooth pentru a asculta sunetul redat în ZONA PRINCIPALĂ.

### ■ Transmițător

Activează sau dezactivează transmițătorul Bluetooth.

**Pe:** Activează funcția de transmițător Bluetooth.

**Off**  
(implicit): Dezactivează funcția de transmițător Bluetooth.

### ■ Mod de ieșire

Selectează metoda de ieșire audio.

**Bluetooth + difuzoare**  
(implicit): Sunetul este transmis către căștile Bluetooth și către difuzoarele din zona principală.

**Numai Bluetooth:** Sunetul este emis către căștile Bluetooth numai.

### ■ Dispozitiv conectat

Afișează dispozitivul Bluetooth conectat la această unitate.

### ■ Lista dispozitivelor

Dispozitivele disponibile sunt afișate în listă după ce porniți modul de împerechere la căștile Bluetooth pe care doriți să le conectați. Selectați căștile Bluetooth din listă pentru a le împerechea.

Această unitate se poate împerechea doar cu o singură cască Bluetooth la un moment dat. Cu toate acestea, pot fi înregistrate până la 8 căști Bluetooth. Comutați între dispozitivele înregistrate din Device List (Lista dispozitivelor) din meniul de configurare "Bluetooth Transmitter" (Transmițător Bluetooth).

Pentru a elimina un dispozitiv Bluetooth salvat din listă, utilizați butoanele cursorului sus/jos pentru a-l selecta, apoi apăsați butonul "Uitați acest dispozitiv".



0 "Output Mode" poate fi, de asemenea, setat de la "Bluetooth Transmitter" din meniul de opțiuni.

0 difuzoare Bluetooth compatibile cu profilul A2DP pot fi conectate în același mod.

pași utilizați pentru conectarea căștilor Bluetooth.

#### NOTĂ

0 Funcția de emițător Bluetooth și funcția de receptor Bluetooth nu pot fi utilizate în același timp. Setările din acest meniu nu sunt disponibile atunci când se ascultă muzică pe un dispozitiv Bluetooth în orice zonă.

0 Chiar și atunci când "Transmitter" este setat la "On", apăsați Bluetooth pe telecomandă pentru a selecta sursa "Bluetooth" și pentru a activa funcția de receptor Bluetooth.

Pentru a asculta muzică stocată pe dispozitive Bluetooth, cum ar fi smartphone-urile, pe această unitate, apăsați Bluetooth de pe telecomandă pentru a comuta sursa de intrare pe Bluetooth, apoi reconectați dispozitivul Bluetooth.

0 Setările de meniu pentru transmițătorul Bluetooth nu sunt disponibile atunci când această unitate este grupată în cadrul aplicației HEOS.



## Configurarea ZONE2

Efectuează setările pentru redarea audio cu ZONE2.



0 Valorile setate pentru "Volume Limit" și "Power On Volume" sunt afișate în funcție de setarea specificată pentru "Scale" de volum. (✓ p. 176)

0 Acest lucru poate fi setat atunci când "Assign Mode" este setat la "ZONE2". (✓ p. 206)

### ■ L Ch Level

Reglați nivelul de ieșire al canalului stâng.

**-12 dB - +12 dB** (implicit: 0 dB)

### ■ R Ch Level

Reglați nivelul de ieșire al canalului drept.

**-12 dB - +12 dB** (implicit: 0 dB)

### ■ Nivelul volumului

Setați nivelul de ieșire a volumului.

**Variabilă**  
(implicit):

Volumul poate fi reglat.

**1 - 98**  
**(-79 dB - 18 dB):**

Volumul este fixat la nivelul dorit. Volumul nu poate fi reglat cu ajutorul unității de telecomandă.



0 Valoarea dB este afișată atunci când setarea "Scale" este "-79,5 dB - 18,0 dB". (✓ p. 176)

### ■ Limita de volum

Efectuați o setare pentru volumul maxim.

**60 - 80 (-20 dB - 0 dB)**  
(implicit: 70 (-10 dB))

**Off:**

Nu setați un volum maxim.



0 Acest lucru poate fi setat atunci când "Volume Level" este setat la "Variable". (✓ p. 230)

0 Valoarea dB este afișată atunci când setarea "Scale" este "-79,5 dB - 18,0 dB". (✓ p. 176)





## ■ Volumul de pornire

Stabilește nivelul inițial al volumului la pornirea aparatului.

**Ultima (implicit):** Stabilește nivelul de pornire la ultimul nivel de volum utilizat.

**Mută:** Stabilește nivelul de pornire la nivelul mut.

**1 - 98 (-79 dB - 18 dB):** Stabilește un anumit nivel de pornire.



0 Acest lucru poate fi setat atunci când "Volume Level" este setat la "Variable". (✓ p. 230)

0 Valoarea dB este afișată atunci când setarea "Scale" este "-79,5 dB - 18,0 dB". (✓ p. 176)

## ■ Nivelul de muțenie

Setați nivelul de atenuare atunci când este activată mute.

**Complet (implicit):** Setează nivelul de mute la mute total (fără sunet).

**-40 dB :** Stabilește nivelul de mute la 40 dB mai mic decât nivelul curent al volumului.

**-20 dB :** Stabilește nivelul de mute la 20 dB mai mic decât nivelul curent al volumului.

## Redenumirea zonei

Schimbați titlul afișat al fiecărei zone cu unul pe care îl preferați.

### ZONA PRINCIPALĂ / ZONA2

**Set Defaults:** Se restabilește setarea implicită pentru setările editate.

numele  
zonei.



0 Se pot introduce până la 10 caractere.

## Selectare rapidă Nume

Schimbați numele de selecție rapidă care apare pe ecranul televizorului cu unul pe care îl preferați.

### Selectare rapidă 1 / Selectare rapidă 2 / Selectare rapidă 3 / Selectare rapidă 4

**Set Defaults:** Se restabilește setarea implicită pentru numele de selecție rapidă editat.



0 Pot fi introduse până la 16 caractere.



## Afișaj frontal

Efectuează setările legate de afișajul acestei unități.

### ■ Luminozitate

Reglați luminozitatea afișajului acestei unități.

<b>Strălucit oare</b> (implicit):	Luminozitatea normală a afișajului.
<b>Dim:</b>	Reducerea luminozității afișajului.
<b>Întuneric:</b>	Luminozitate foarte scăzută a ecranului.
<b>Off:</b>	Oprește afișajul.



De asemenea, puteți regla afișajul apăsând DIMMER pe unitatea principală.



## Firmware

Verifică dacă există cele mai recente informații despre actualizări ale firmware-ului, actualizează firmware-ul.

### ■ Verificarea pentru actualizare

Verificați dacă există actualizări de firmware.

Firmware-ul poate fi actualizat dacă a fost lansată o actualizare de firmware.

	Executarea procesului de actualizare. Atunci când
<b>Actualizați acum:</b>	începe actualizarea, ecranul de meniu se închide. În timpul actualizării, progresul este afișat pe ecran.
<b>Actualizare mai târziu:</b>	Actualizați mai târziu.



ⓘ Această unitate reîncearcă automat actualizarea în cazul în care actualizarea eșuează. Dacă o actualizare tot nu poate fi efectuată, pe ecran apare mesajul "Update Error" (Eroare de actualizare). Consultați "Depanare" - "Mesaje de eroare de actualizare" pentru informații despre mesajele de eroare de actualizare. (✓ p. 261)

Verificați condițiile conform mesajului și încercați din nou actualizarea.

ⓘ Acest meniu nu poate fi selectat atunci când "Allow Update" este setat la "Off".

### ■ Actualizare automată

Activează Automatic Updates (Actualizări automate), astfel încât actualizările de funcții să fie descărcate și instalate automat atunci când această unitate se află în modul standby.

### n Actualizare automată

Această unitate se va actualiza automat la cel mai nou firmware atunci când se află în modul standby.

<b>Pe:</b>	Activează Actualizări automate.
<b>Off</b>	
(implicit):	Dezactive actualizările automate.

### n Fusul orar

Schimbați fusul orar.

Setați fusul orar care corespunde zonei în care locuiți.



ⓘ Acest meniu nu poate fi selectat atunci când "Allow Update" este setat la "Off".



## ■ Permiteți actualizarea

Activați sau dezactivați actualizările pentru această unitate.

**Pe**  
(implicit): Permite acestei unități să primească actualizări.

**Off:** Împiedică această unitate să primească actualizări.



ⓘ Această setare provoacă incompatibilități între această unitate și HEOS App.

### Note privind utilizarea termenului "Update"

- ⓘ Pentru a utiliza aceste funcții, trebuie să aveți cerințele de sistem și setările corecte pentru o conexiune la Internet. ✓ p. 63
- ⓘ Nu opriți alimentarea până când nu se finalizează actualizarea.
- ⓘ Este nevoie de aproximativ 1 oră pentru ca procedura de actualizare să fie finalizată.
- ⓘ Odată ce începe actualizarea, nu se pot efectua operațiuni normale pe această unitate până la finalizarea actualizării. În plus, pot exista cazuri în care datele de rezervă sunt resetate pentru parametrii etc., setați pe această unitate.
- ⓘ Dacă actualizarea nu reușește, apăsați și mențineți apăsat butonul X de pe unitatea principală pentru mai mult de 5 secunde sau scoateți și reintroduceți cablul de alimentare. După aproximativ 1 minut, pe afișaj apare "Please wait" (Așteptați) și actualizarea repornește. Dacă eroarea continuă, verificați mediul de rețea.



## Informații

Afișează informații despre setările acestei unități, semnalele de intrare etc.

### ■ Audio

Afișează informațiile audio pentru ZONA PRINCIPALĂ.

<b>Modul de sunet:</b>	Modul de sunet setat în prezent.
<b>Semnal de intrare:</b>	Tipul semnalului de intrare.
<b>Format:</b>	Numărul de canale de semnal de intrare (prezența canalelor frontale, surround, LFE).
<b>Rata de eșantionare:</b>	Frecvența de eșantionare a semnalului de intrare.
<b>Offset:</b>	Corecția de normalizare a dialogului valoar Acest lucru este afișat atunci când se introduc semnale care includ un canal surround spate.
<b>Steag:</b>	"MATRIX" este afișat în cazul semnalelor de intrare DTS-ES Matrix, "DISCRETE" în cazul semnalelor DTS-ES Discrete.

### ■ Video

Afișează semnalele de intrare/ieșire HDMI și informațiile despre monitorul HDMI pentru ZONA PRINCIPALĂ.

**Informații despre semnalul HDMI.**

**Rezoluție / HDR / Spațiu de culoare / Adâncimea pixelilor / ALLM / QFT / Rata FRL**

**Monitor HDMI 1 / Monitor HDMI 2**

**Interfață / HDR / Rezoluții / Caracteristici îmbunătățite / Rata maximă FRL**



0A sau B poate fi afișat la sfârșitul rezoluției. A reprezintă video necomprimat, iar B reprezintă video comprimat.  
0 Consultați "Despre HDMI" pentru mai multe informații despre ALLM, QFT și FRL.

(v p. 267)

### ■ ZONA

Afișează informații despre setările curente.

**ZONA PRINCIPALĂ:**

Acest element afișează informații despre setările pentru ZONA PRINCIPALĂ. Informațiile afișate diferă în funcție de sursa de intrare.

**ZONA2:**

Acest element afișează informații despre setările pentru ZONE2.



## ■ Firmware

<b>Versiunea:</b>	Afișează informații pentru firmware-ul curent.
<b>Versiunea DTS:</b>	Afișează versiunea DTS curentă.

## ■ Notificări

Afișează și setează notificările.

De asemenea, stabilește dacă se afișează sau nu notificarea la pornirea aparatului.

### Alerte de notificare

<b>Pe (implicit):</b>	Se afișează mesaje de notificare.
<b>Off:</b>	Mesajele de notificare nu sunt afișate.



0 Dacă apăsați INFO de pe telecomandă, ecranul comută pentru a afișa informații precum numele sursei de intrare, volumul, numele modului de sunet, semnalele de intrare/ieșire video și alte informații. Rata FRL este afișată atunci când setarea "Format semnal 4K/8K" a acestei unități este "8K Enhanced" și televizorul conectat acceptă modul de transmisie FRL.

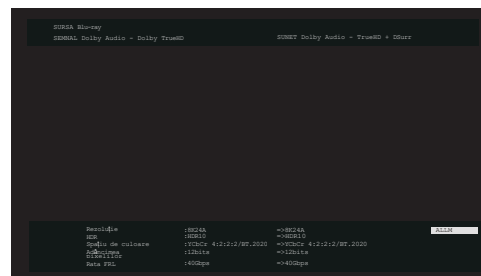
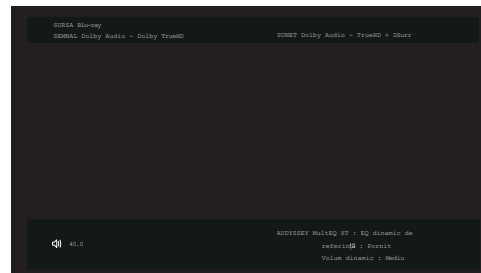
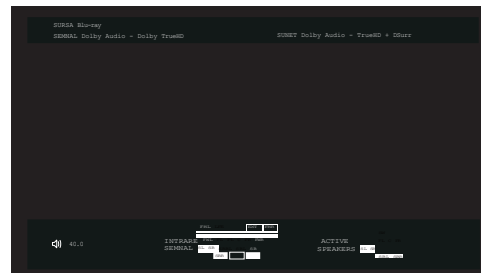

## Date de utilizare

Pentru a ne ajuta să ne îmbunătățim produsele și serviciile pentru clienți, Denon colectează informații anonime despre modul în care utilizați această unitate (cum ar fi sursele de intrare utilizate frecvent și modurile de sunet și setările difuzoarelor).

Denon nu va furniza niciodată informațiile pe care le colectăm unor terțe părți.

	Furnizarea de informații privind starea de funcționare
<b>Da:</b>	de această unitate.
<b>Nu:</b>	Nu furnizați informații privind starea de funcționare a acestei unități.

## Salvare și încărcare

Salvați și restaurați setările dispozitivului utilizând un dispozitiv de memorie USB.



0 Utilizați un dispozitiv de memorie USB care are cel puțin 128 MB de spațiu liber și este formatat în format FAT32. Este posibil ca datele să nu fie salvate/încărcate corect pe unele dispozitive de memorie USB.

0 Este posibil să dureze până la 10 minute pentru ca datele să fie salvate/încărcate. Nu întrerupeți alimentarea până când procesul nu este finalizat.

### ■ Salvați configurația

Setările curente ale unității sunt stocate pe dispozitivul de memorie USB.

Când setările sunt salvate corect, pe afișaj apare "Saved" (Salvat) și fișierul "config.avr" este creat pe dispozitivul de memorie USB.



0 Nu modificați numele fișierului creat. În acest caz, fișierul nu va fi recunoscut ca fișier de setări la restaurare.

### ■ Configurație de încărcare

Setările salvate pe dispozitivul de memorie USB sunt restaurate.

Când setările salvate sunt restabilite corect, pe afișaj apare "Loaded" (Încărcat) și unitatea repornește automat.



## Blocare configurare

Protejați setările împotriva modificărilor involuntare.

### ■ Încuietoare

Pe:	Poniți protecția.
Off (implicit):	Dezactivați protecția.



☐ Când anulați setarea, setați "Lock" pe "Off".

#### NOTĂ

☐ Când "Lock" este setat la "On", nu se afișează niciun element de setare, cu excepția "Setup Lock".

## Resetare

Reduce setările la valorile implicite din fabrică.

Inițializarea poate fi efectuată pentru toate setările unității sau numai pentru setările de rețea.

### ■ Toate setările

Toate setările sunt resetate la valorile implicite din fabrică.

### ■ Setări de rețea

Numai setările de rețea sunt resetate la valorile implicite din fabrică.



☐ Înainte de a reduce setările la setările implicite, utilizați funcția "Save & Load" din meniu pentru a salva și restaura detaliile diferitelor setări configurate pe unitate. (✓ p. 237)

☐ Operațiunea "Reset" poate fi efectuată și cu ajutorul butonului de pe unitatea principală. Pentru detalii privind resetarea tuturor setărilor la valorile implicite din fabrică, consultați "Resetarea setărilor din fabrică" (✓ p. 262), iar pentru detalii privind resetarea setărilor de rețea la valorile implicite din fabrică, consultați "Resetarea setărilor de rețea" (✓ p. 263).

#### NOTĂ

☐ Nu deconectați alimentarea sau opriți dispozitivul în timpul setărilor de rețea inițializare.





## Limitarea zonei de funcționare cu ajutorul telecomenzii

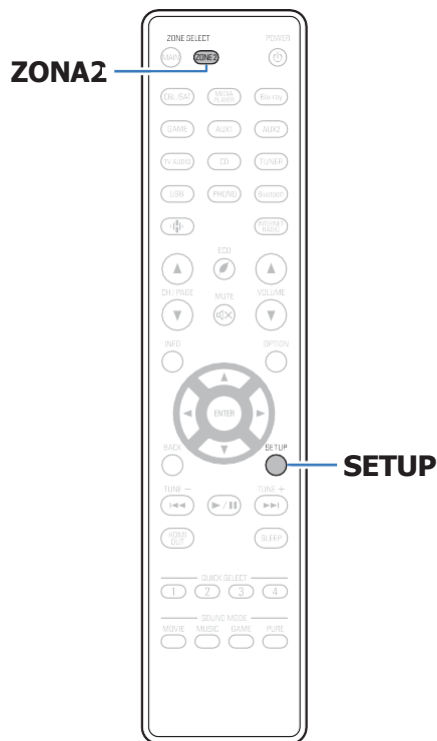

Operațiunile ZONE2 pot fi dezactivate cu ajutorul telecomenzii.

### 1 Țineți apăsată ZONE2 și SETUP.

Butoanele MAIN și ZONE2 clipesc.

### ■ Anularea setărilor

### 1 Țineți apăsată ZONE2 și SETUP în timp ce configurați setarea.

Butoanele MAIN și ZONE2 clipesc și setarea este anulată.

## ■ Cuprins

## Sfaturi

Vreau ca volumul să nu devină prea tare din greșeală	241
Vreau să păstrez volumul la același nivel atunci când pornesc alimentatorul. pe	241
Vreau ca subwooferul să aibă întotdeauna ieșire audio	241
Vreau să fac vocile umane din filme mai clare.	241
Vreau să păstrez basul și claritatea în timpul redării la un volum mai mic nivel	241
Vreau să ajustez automat diferența de nivel de volum în conținut cum ar fi televiziunea și filmele	241
Doresc să setez mediul de ascultare optimizat după modificarea configurației/poziției difuzoarelor sau după schimbarea unui difuzor cu unul nou	242
Vreau să combin un videoclip dorit cu muzica curentă	242
Vreau să sar peste sursele de intrare neutilizate	242
Vreau să mă bucur de aceeași muzică în toate zonele la petrecerea de acasă, etc.	242
Vreau să minimizez întârzierea semnalelor video atunci când redau un joc pe consola mea de jocuri	242

## Depanare

Alimentarea nu pornește / Alimentarea este oprită	244
Operațiunile nu pot fi efectuate prin intermediul unității de telecomandă	245
Afișajul de pe această unitate nu afișează nimic	245
Nu iese niciun sunet	246
Sunetul dorit nu iese	247
Sunetul este întrerupt sau apare un zgomot	250
Pe televizor nu este afișat niciun videoclip	251
Ecranul de meniu nu este afișat pe televizor	252
Culoarea ecranului de meniu și a conținutului operațiunilor afișate pe televizorul este diferit de cel normal	252
AirPlay nu poate fi redat	253
Dispozitivele de memorie USB nu pot fi redate	254
Bluetooth nu poate fi redat	255
Radioul pe internet nu poate fi redat	257
Fișierele muzicale de pe PC sau NAS nu pot fi redate	258
Diverse servicii online nu pot fi redate	259
Funcția de control HDMI nu funcționează	259
Nu se poate conecta la o rețea LAN fără fir	260
Actualizarea mesajelor de eroare	261



## Sfaturi

### Vreau ca volumul să nu devină prea tare din greșeală

0Setați în prealabil limita superioară a volumului pentru "Volume Limit" în meniu. Acest lucru împiedică copiii sau alte persoane să mărească prea mult volumul din greșeală. Puteți seta acest lucru pentru fiecare zonă. ("Volum" (✓ p. 176), "Limita volumului" (✓ p. 230))

### Vreau să păstrez volumul la același nivel atunci când pornesc aparatul.

0În mod implicit, setarea volumului atunci când alimentarea a fost setată anterior la standby pe această unitate este aplicată la următoarea pornire fără nicio modificare. Pentru a utiliza un nivel fix al volumului, setați nivelul volumului la pornire pentru "Power On Volume" în meniu. Puteți seta acest lucru pentru fiecare zonă. ("Volum" ✓ p. 176), "Volum la pornire" (✓ p. 231))

### Vreau ca subwooferul să aibă întotdeauna ieșire audio

0În funcție de semnalele de intrare și de modul de sunet, este posibil ca subwooferul să nu emită semnal audio. Când "Subwoofer Output" din meniu este setat la "LFE + Main", puteți face ca subwooferul să emită întotdeauna semnal audio. (✓ p. 213)

### Vreau să fac vocile umane din filme mai clare.

0Selectați o setare care face ca dialogul să fie mai ușor de auzit în meniul de opțiuni "Dialog Enhancer". ✓ p. 128)

### Doresc să păstrez basul și claritatea în timpul redării la un nivel de volum mai mic

0Setați "Dynamic EQ" din meniu la "On". Această setare corectează caracteristicile de frecvență pentru a vă permite să vă bucurați de un sunet clar, fără ca basul să se piardă, chiar și în timpul redării la un nivel de volum mai mic. (✓ p. 178)

### Doresc să ajustez automat diferența de nivel al volumului în conținut, cum ar fi TV și filme

0Setați "Dynamic Volume" în meniu. Schimbările de nivel al volumului (între scenele liniștite și scenele zgomotoase) din emisiunile TV sau filme sunt ajustate automat la nivelul dorit. (✓ p. 179)



**Doresc să setez mediul de ascultare optimizat după modificarea configurației/poziției difuzoarelor sau după schimbarea unui difuzor cu unul nou**

0Efectuați Audyssey® Setup. Aceasta realizează automat setările optimizate ale difuzoarelor pentru noul mediu de ascultare. (✓ p. 195)

**Vreau să combin un videoclip dorit cu muzica curentă**

0Setați "Video Select" din meniul de opțiuni la "On". Puteți combina muzica curentă cu sursa video dorită de la un Set-top Box sau Blu-ray etc. în timp ce ascultați muzică de la Tuner, CD, Phono, HEOS Music, USB sau Bluetooth. (✓ p. 132)

**Vreau să sar peste sursele de intrare neutilizate**

0Setați sursele de intrare neutilizate pentru "Hide Sources" (Ascundeți sursele) în meniu. Acest lucru vă permite să săriți peste sursele de intrare neutilizate atunci când rotiți butonul SOURCE SELECT de pe această unitate. (✓ p. 194)

**Vreau să mă bucur de aceeași muzică în toate zonele la petrecerea de acasă, etc.**

0Setați "All Zone Stereo" din meniul de opțiuni la "Start". Puteți reda simultan muzica dintr-o altă cameră (ZONE2) care este redată în ZONA PRINCIPALĂ. (✓ p. 133)

**Vreau să minimizez întârzierea semnalelor video atunci când joc un joc pe consola mea de jocuri.**

0Atunci când înregistrarea video este întârziată în cazul acționării butoanelor cu ajutorul controlerului de pe consola de jocuri, setați "Video Mode" din meniul pe "Game". (✓ p. 186)



## Depanare

În cazul în care apare o problemă, verificați mai întâi următoarele:

1. **Conexiunile sunt corecte?**
2. **Setul este utilizat așa cum este descris în manualul de utilizare?**
3. **Celelalte dispozitive funcționează corect?**



0 Dacă pașii de la 1 la 3 de mai sus nu ameliorează problema, repornirea dispozitivului poate îmbunătăți problema.

Continuați să apăsați butonul X de pe unitate până când pe afișaj apare "Restart" (Repornire) sau scoateți și reintroduceți cablul de alimentare al unității.

Dacă această unitate nu funcționează corect, verificați simptomele corespunzătoare din această secțiune.

Dacă simptomele nu se potrivesc cu niciuna dintre cele descrise aici, consultați dealerul dumneavoastră, deoarece ar putea fi vorba de o defecțiune a acestei unități. În acest caz, deconectați imediat alimentarea cu energie electrică și contactați magazinul de unde ați achiziționat această unitate.



## Alimentarea nu pornește / Alimentarea este oprită

### Alimentarea nu pornește.

0Verificați dacă ștecherul de alimentare este introdus corect în priza de alimentare. (✓ p. 65)

### Alimentarea se oprește automat.

0Este setat temporizatorul de somn. Porniți din nou aparatul. (✓ p. 148)

0Este setat "Auto Standby". "Auto Standby" se declanșează atunci când nu se efectuează nicio operațiune pentru o perioadă de timp stabilită. Pentru a dezactiva "Auto Standby", setați "Auto Standby" din meniu la "Off". (✓ p. 228)

### Alimentarea se oprește, iar indicatorul de alimentare clipește în roșu la aproximativ 2 secunde.

0Circuitul de protecție a fost activat din cauza unei creșteri a temperaturii în interiorul acestei unități. Opriți alimentarea, așteptați aproximativ o oră până când această unitate se răcește suficient și apoi porniți-o din nou. (✓ p. 290)

0Vă rugăm să reinstalați această unitate într-un loc cu o bună ventilație.

### Alimentarea se oprește, iar indicatorul de alimentare clipește în roșu la aproximativ fiecare 0,5 secunde.

0Verificați conexiunile difuzoarelor. Este posibil ca circuitul de protecție să se fi activat deoarece firele de miez ale cablurilor de difuzoare au intrat în contact unul cu celălalt sau un fir de miez a fost deconectat de la conector și a intrat în contact cu panoul din spate al acestei unități. După ce ați deconectat cablul de alimentare, luați măsuri corective, cum ar fi răsucirea fermă a firului de miez sau îngrijirea conectorului, apoi reconectați cablul. (✓ p. 34)

0Reduceți volumul și porniți din nou aparatul. (✓ p. 67)

0Circuitul amplificatorului acestei unități a cedat. Deconectați cablul de alimentare și contactați centrul nostru de asistență pentru clienți.

### Alimentarea nu se oprește nici măcar atunci când este apăsat butonul de alimentare, iar pe afișaj apare "ZONE2 On".

0Alimentarea cu energie electrică a ZONEi 2 este pornită. Pentru a opri alimentarea cu energie electrică a acestei unități (standby), apăsați butonul ZONE2 ON/OFF de pe unitatea principală sau apăsați butonul POWER X după ce ați apăsat butonul ZONE2 de pe unitatea de telecomandă pentru a opri alimentarea cu energie electrică a ZONE2.



## Operațiunile nu pot fi efectuate prin intermediul unității de telecomandă

### Operațiunile nu pot fi efectuate prin intermediul unității de telecomandă.

- 0 Bateriile sunt uzate. Înlocuiți-le cu baterii noi. ✓ p. 10)
- 0 Acționați unitatea de telecomandă la o distanță de aproximativ 7 m de această unitate și la un unghi de 30°. ✓ p. 10)
- 0 Îndepărtați orice obstacol între această unitate și unitatea de telecomandă.
- 0 Introduceți bateriile în direcția corectă, verificând semnele q și w. ✓ p. 10)
- 0 Senzorul telecomenzii setului este expus la lumină puternică (lumina directă a soarelui, lumina becurilor fluorescente de tip invertor, etc.). Mutați setul într-un loc în care senzorul telecomenzii nu va fi expus la lumină puternică.
- 0 Zona țintă de operare nu corespunde cu setarea zonei specificată pe unitatea de telecomandă. Apăsăți butonul MAIN sau ZONE2 pentru a selecta zona de operare a telecomenzii. (✓ p. 169)
- 0 Atunci când utilizați un dispozitiv video 3D, este posibil ca telecomanda acestei unități să nu funcționeze din cauza efectelor comunicațiilor în infraroșu dintre unități (cum ar fi televizorul și ochelarii pentru vizualizare 3D). În acest caz, reglați direcția unităților cu funcție de comunicații 3D și distanța dintre ele pentru a vă asigura că nu afectează operațiunile de la unitatea de telecomandă a acestei unități.

## Afișajul de pe această unitate nu afișează nimic

### Afișajul este oprit.

- 0 Setăți "Brightness" (Luminozitate) din meniu la altceva decât "Off" (Dezactivat). ✓ p. 232)
- 0 Când modul de sunet este setat pe "Pure Direct", afișajul este oprit. ✓ p. 138)



## Nu iese niciun sunet

### Nu iese niciun sunet din difuzoare.

0 Verificați conexiunile pentru toate dispozitivele. ✓ p. 34)

0 Introduceți cablurile de conectare până la capăt.

0 Verificați dacă conectorii de intrare și conectorii de ieșire nu sunt conectați invers.

0 Verificați dacă cablurile sunt deteriorate.

0 Verificați dacă sunt conectate corect cablurile de difuzoare. Verificați dacă firele de bază ale cablului intră în contact cu partea metalică de pe terminalele difuzoarelor. ✓ p. 34)

0 Strângeți bine bornele difuzorului. Verificați dacă terminalele difuzoarelor sunt slăbite. ✓ p. 34)

0 Verificați dacă este selectată o sursă de intrare adecvată. ✓ p. 67)

0 Reglați volumul. ✓ p. 68)

0 Anulați modul mut. ✓ p. 68)

0 Verificați setarea conectorului de intrare audio digitală. ✓ p. 191)

0 Verificați setarea ieșirii audio digitale de pe dispozitivul conectat. La unele dispozitive, ieșirea audio digitală este setată în mod implicit la dezactivat.

0 Când o cască este conectată la mufa PHONES de pe unitatea principală, sunetul nu este emis de la terminalul de difuzoare și de la conectorul PRE OUT.

0 Sunetul este emis către căștile Bluetooth, dar nu către difuzoare sau ieșiri prealabile atunci când "Output Mode" este setat pe "Bluetooth Only".

Schimbați "Output Mode" pe "Bluetooth + Speakers" pentru a scoate audio de la căștile Bluetooth, precum și de la difuzoare sau de la ieșirile preliminare. ✓ p. 229)

### Nu se emite niciun sunet atunci când se utilizează conexiunea DVI-D.

0 Când această unitate este conectată la un dispozitiv echipat cu un conector DVI-D, nu se emite niciun sunet. Efectuați o conexiune audio separată.





## Sunetul dorit nu iese

### **Volumul nu crește.**

0 Volumul maxim este setat prea mic. Setati volumul maxim cu ajutorul "Limit" din meniu. ✓ p. 176)

0 Se efectuează o procesare corespunzătoare de corecție a volumului în funcție de formatul audio de intrare și de setările acestuia, astfel încât este posibil ca volumul să nu atingă limita superioară.

### **Volumul căștilor Bluetooth nu scade.**

0 Volumul căștilor Bluetooth nu poate fi reglat de la această unitate. Folosiți o cască Bluetooth cu reglare a volumului.

### **Nu iese niciun sunet cu conexiunea HDMI.**

0 Verificați conectarea conectorilor HDMI. ✓ p. 51)

0 Când emiteți audio HDMI de la difuzoare, setați "HDMI Audio Out" din meniu la "AVR". Pentru a ieși de la televizor, setați "TV". ✓ p. 181)

0 Când utilizați funcția de control HDMI, verificați dacă ieșirea audio este setată pe amplificatorul AV de pe televizor. ✓ p. 147)

### **Atunci când este conectat un televizor compatibil cu funcția eARC, sunetul televizorului nu este emis de la difuzorul conectat la această unitate**

0 Este posibil să fie necesare setări ale funcției eARC în funcție de televizorul compatibil cu funcția eARC pe care îl utilizați. Asigurați-vă că funcția eARC este setată la on dacă această setare există pe televizorul dvs. Pentru mai multe informații, consultați manualul de utilizare al televizorului dumneavoastră.

0 Asigurați-vă că sursa de intrare a acestei unități este "TV Audio".

0 Funcția eARC nu funcționează atunci când conectorul de intrare HDMI este setat pe sursa de intrare "TV Audio". Pentru a activa funcționarea funcției eARC, înlăturați setarea conectorului de intrare HDMI, apoi reporniți această unitate și televizorul. (✓ p. 192)

### **Nu iese niciun sunet dintr-un anumit difuzor.**

0 Verificați dacă sunt conectate corect cablurile de difuzoare.

0 Verificați dacă este setată o altă selecție decât "None" pentru setarea "Speaker Configuration" din meniu. ✓ p. 206)

0 Verificați setarea "Assign Mode" din meniu. ✓ p. 205)

0 Când modul de sunet este "Stereo", sunetul este emis numai de la difuzoarele frontale și de la subwoofer.

0 Nu se emite audio de la difuzorul surround din spate dacă "Virtualizator difuzoare" este setat la "Activat" când "Configurare difuzoare" - "Surround Back" este setat la "1 spkr" în meniu. (✓ p. 172)



**Subwooferul nu produce niciun sunet.**

0 Verificați conexiunile subwooferului.

0 Porniți alimentarea subwoofer-ului.

0 Setați "Speaker Configuration" - "Subwoofer" din meniu la "Yes". ✓ p. 207)

0 Când "Configurare difuzoare" - "Frontală" din meniu este setat la "Mare", în funcție de semnalul de intrare și de modul de sunet, este posibil ca subwooferul să nu emită niciun sunet. (✓ p. 207)

0 Atunci când în semnalele de intrare nu este inclus niciun semnal audio de subwoofer (LFE), este posibil să nu fie emis niciun sunet de la subwoofer. ✓ p. 213)

0 Puteți face ca subwooferul să emită întotdeauna sunet prin setarea "Subwoofer Output" la "LFE + Main". ✓ p. 213)

**Sunetul DTS nu este emis.**

0 Verificați dacă setarea ieșirii audio digitale de pe dispozitivul conectat este setată la "DTS".

**Nu se emite audio Dolby Atmos, Dolby TrueHD, DTS-HD, Dolby Digital Plus.**

0 Efectuați conexiuni HDMI. ✓ p. 54)

0 Verificați setarea ieșirii audio digitale de pe dispozitivul conectat. Pe unele dispozitive, "PCM" este setat în mod implicit.

**Modul DTS Neural:X nu poate fi selectat.**

0 DTS Neural:X nu poate fi selectat atunci când se utilizează căștile.

**Modul Dolby Surround nu poate fi selectat.**

0 Dolby Surround nu poate fi selectat atunci când se utilizează căștile.

**Nu pot fi selectate alte moduri de sunet decât "Stereo" sau "Direct".**

0 Numai "Stereo" sau "Direct" poate fi selectat pentru modul de sunet dacă sunt introduse semnale Headphone:X.



**Audyssey MultEQ® XT, Audyssey Dynamic EQ® și Audyssey Dynamic Volume® nu pot fi selectate.**

0 Acestea nu pot fi selectate atunci când nu ați efectuat Audyssey® Setup. ✓ p. 195)

0 Comutați la un alt mod de sunet decât "Direct" sau "Pure Direct". ✓ p. 137)

0 Acestea nu pot fi selectate atunci când modul de sunet este "DTS Virtual:X" sau în modulele de sunet care au "+Virtual:X" în numele modului de sunet.

0 Acestea nu pot fi selectate atunci când se utilizează căștile.

**"Restaurator" nu poate fi selectat.**

0 Verificați dacă este introdus un semnal analogic sau un semnal PCM (rata de eșantionare = 44,1/48 kHz). Pentru redarea semnalelor multicanal, cum ar fi Dolby Digital sau DTS surround, "Restorer" nu poate fi utilizat. (✓ p. 175)

0 Comutați la un alt mod de sunet decât "Direct" sau "Pure Direct". ✓ p. 137)

**Nu se emite niciun sunet atunci când se utilizează ZONE2.**

0 Semnalul audio digital introdus de la conectorul HDMI sau de la conectorii audio digitali (OPTICAL) nu poate fi redat. Utilizați conexiuni analogice.

0 Când ascultați audio de la un dispozitiv Bluetooth în ZONE2, îndepărtați orice obstrucție între dispozitivul Bluetooth și această unitate și utilizați-o la o distanță de aproximativ 30 m.

**Setările modului de sunet nu sunt disponibile atunci când se utilizează căști Bluetooth. De asemenea, setările meniului audio nu sunt disponibile.**

0 Această unitate nu poate schimba modul de sunet sau setările meniului audio pentru ieșirea audio către căștile Bluetooth.



## Sunetul este întrerupt sau apare un zgomot

**În timpul redării de la radioul prin Internet sau de la dispozitivul de memorie USB, sunetul este ocazional întrerupt.**

0 Când viteza de transfer a dispozitivului de memorie USB este redusă, este posibil ca sunetul să fie ocazional întrerupt.

0 Viteza de comunicare în rețea este redusă sau stația radio este ocupată.

**Când efectuați un apel pe iPhone, apar zgomote la ieșirea audio a acestei unități.**

0 Când efectuați un apel, păstrați o distanță de 20 cm sau mai mare între iPhone și această unitate.

**Zgomotul apare adesea în transmisiunile FM/AM.**

0 Modificați orientarea sau poziția antenei. (✓ p. 60)

0 Separați antena cu buclă AM de aparat.

0 Utilizați o antenă de exterior. (✓ p. 60)

0 Separați antena de celelalte cabluri de conectare. (✓ p. 60)

**Sunetele par a fi distorsionate.**

0 Reduceți volumul. (✓ p. 68)

0 Setări "Off" pentru "Mod ECO". Când "On" sau "Auto" este în "Mod ECO", sunetul poate fi distorsionat atunci când volumul de redare este ridicat. (✓ p. 225)

**Sunetul se întrerupe atunci când se utilizează conexiunea Wi-Fi.**

0 Banda de frecvență utilizată de rețeaua LAN fără fir este folosită și de cuptoarele cu microunde, telefoanele fără fir, controlerile de jocuri fără fir și alte dispozitive LAN fără fir. Utilizarea unor astfel de dispozitive în același timp cu această unitate poate provoca întreruperea sunetului din cauza interferențelor electronice. Întreruperea sunetului poate fi îmbunătățită folosind următoarele metode. (✓ p. 63)

- Instalați dispozitivele care provoacă interferențe departe de această unitate.

- Oprii alimentarea cu energie electrică a dispozitivelor care provoacă interferențe.

- Modificați setările canalului routerului la care este conectată această unitate. (Consultați manualul de instrucțiuni al routerului fără fir pentru detalii privind modul de modificare a canalului).

- Treceți la o conexiune LAN cu fir.

0 În special atunci când redați fișiere muzicale mari, în funcție de mediul LAN fără fir, este posibil ca sunetul de redare să fie întrerupt. În acest caz, efectuați conexiunea LAN cu fir. (✓ p. 217)



## Pe televizor nu este afișat niciun videoclip

### Nu apare nicio imagine.

0 Verificați conexiunile pentru toate dispozitivele. (✓ p. 51)

0 Introduceți cablurile de conectare până la capăt.

0 Verificați dacă conectorii de intrare și conectorii de ieșire nu sunt conectați invers.

0 Verificați dacă cablurile sunt deteriorate.

0 Potriviți setările de intrare la conectorul de intrare al televizorului conectat la această unitate. (✓ p. 191)

0 Verificați dacă este selectată sursa de intrare corespunzătoare. (✓ p. 67)

0 Verificați setarea conectorului de intrare video. (✓ p. 191)

0 Verificați dacă rezoluția playerului corespunde cu cea a televizorului. (✓ p. 235)

0 Verificați dacă televizorul este compatibil cu protecția drepturilor de autor (HDCP). În cazul în care este conectat la un dispozitiv care nu este compatibil cu HDCP, imaginile video nu vor fi emise corect. (✓ p. 268)

0 Pentru a vă bucura de conținut protejat de drepturile de autor prin HDCP 2.2 sau HDCP 2.3, utilizați un dispozitiv de redare și un televizor compatibil cu HDCP 2.2 sau HDCP 2.3.

0 Pentru a reda un videoclip 4K, utilizați un "Cablul HDMI de mare viteză" sau un "Cablul HDMI de mare viteză cu Ethernet". Pentru a obține o fidelitate mai mare pentru videoclipurile 4K, se recomandă utilizarea unui "Cablul HDMI de mare viteză Premium" sau a unui "Cablul HDMI de mare viteză Premium cu Ethernet" care are o etichetă de cablu certificat HDMI Premium pe ambalajul produsului.

0 Utilizați un "cablu HDMI de viteză ultra mare" certificat pentru a vă bucura de imagini video 8K sau 4K 120Hz. Dacă utilizați un alt cablu HDMI, este posibil ca imaginile video să nu fie afișate sau să apară alte probleme.

### Nu se afișează niciun videoclip pe televizorul cu conexiune DVI-D.

0 Cu conexiunea DVI-D, în cazul unor combinații de dispozitive, este posibil ca dispozitivele să nu funcționeze corespunzător din cauza protecției drepturilor de autor (HDCP). (✓ p. 268)

### În timp ce este afișat meniul, pe televizor nu este afișat niciun videoclip.

0 Înregistrarea video în curs de redare nu va apărea în fundalul meniului atunci când este operat meniul.



## Ecranul de meniu nu este afișat pe televizor

**Ecranul de meniu sau ecranul cu informații de stare nu este afișat pe televizor.**

0 Informațiile de stare nu vor apărea pe televizor atunci când sunt redade următoarele semnale video.

- Câteva imagini de conținut video 3D
- Imagini cu rezoluție de calculator (exemplu: VGA)
- Videoclipuri cu un raport de aspect diferit de 16:9 sau 4:3
- Un fel de semnale HDR
- Un fel de conținut de joc
- Video comprimat

0 Atunci când un videoclip 2D este convertit într-un videoclip 3D pe televizor, ecranul de meniu sau ecranul cu informații de stare nu este afișat corespunzător. (✓ p. 236)

0 În modul de redare directă pură, ecranul de meniu sau informațiile de stare nu sunt afișate. Treceți la un alt mod de sunet decât modul direct pur. (✓ p. 136)

0 Setează setarea "Format TV" din meniu la o selecție adecvată pentru televizor. (✓ p. 190)

## Culoarea ecranului de meniu și a conținutului operațiunilor afișate pe televizor este diferită de cea normală

conținutului operațiunilor. Aceasta este o caracteristică a semnalului Dolby Vision și nu reprezintă o defecțiune.

**Culoarea ecranului de meniu și a conținutului operațiunilor afișate pe televizor este diferită.**

0 Efectuarea de operațiuni pe această unitate în timpul redării unui semnal Dolby Vision poate cauza variații în afișarea culorilor ecranului de meniu și a



## AirPlay nu poate fi redat

### Pictograma AirPlay nu este afișată pe iTunes / iPhone / iPod touch / iPad.

0 Această unitate și PC-ul / iPhone / iPod touch / iPad nu sunt conectate la aceeași rețea (LAN). Conectați-l la aceeași rețea LAN ca și această unitate. (✓ p. 63)

0 Firmware-ul de pe iTunes / iPhone / iPod touch / iPad nu este compatibil cu AirPlay. Actualizați firmware-ul la cea mai recentă versiune.

### Nu se emite sunet.

0 Volumul pe iTunes / iPhone / iPod touch / iPad este setat la nivelul minim. Volumul de pe iTunes / iPhone / iPod touch / iPad este legat de volumul de pe această unitate. Setati un nivel de volum corespunzător.

0 Redarea AirPlay nu este efectuată sau această unitate nu este selectată. Faceți clic pe pictograma AirPlay de pe ecranul iTunes / iPhone / iPod touch / iPad și selectați această unitate. (✓ p. 123)

### Sunetul este întrerupt în timpul redării AirPlay pe iPhone / iPod touch / iPad.

0 Leșiți din aplicația care rulează în fundal pe iPhone/iPod touch/iPad, apoi redați folosind AirPlay.

0 Este posibil ca anumiți factori externi să afecteze conexiunea fără fir. Modificați mediul de rețea prin luarea unor măsuri, cum ar fi scurtarea distanței față de punctul de acces LAN fără fir.

### iTunes nu poate fi redat prin intermediul unității de telecomandă.

0 Activați setarea "Allow iTunes audio control from remote speakers" (Permiteți controlul audio iTunes de la difuzoarele de la distanță) din iTunes. Apoi, puteți efectua operațiuni de redare, pauză și săritură prin intermediul unității de control de la distanță.



## Dispozitivele de memorie USB nu pot fi redate

### Dispozitivul de memorie USB nu este recunoscut.

0 Deconectați și reconectați dispozitivul de memorie USB. ✓ p. 59)

0 Sunt acceptate dispozitivele de memorie USB compatibile cu clasa de stocare în masă.

0 Această unitate nu acceptă o conexiune prin intermediul unui hub USB. Conectați dispozitivul de memorie USB direct la portul USB.

0 Dispozitivul de memorie USB trebuie să fie formatat în format "FAT32" sau "NTFS".

0 Nu toate dispozitivele de memorie USB sunt garantate să funcționeze. Unele dispozitive de memorie USB nu sunt recunoscute. Atunci când utilizați un tip de unitate de hard disk portabilă compatibilă cu conexiunea USB care necesită alimentare de la un adaptor de curent alternativ, utilizați adaptorul de curent alternativ furnizat împreună cu unitatea.

### Fișierele de pe dispozitivul de memorie USB nu sunt afișate.

0 Fișierele de un tip care nu este acceptat de această unitate nu sunt afișate. ✓ p. 69)

0 Această unitate este capabilă să afișeze fișiere într-un număr maxim de opt straturi de dosare. De asemenea, pentru fiecare strat pot fi afișate maximum 5000 de fișiere (dosare). Modificați structura de dosare a dispozitivului de memorie USB.

0 Atunci când există mai multe partiții pe dispozitivul de memorie USB, sunt afișate numai fișierele de pe prima partiție.

### Dispozitivele iOS și Android nu sunt recunoscute.

0 Portul USB al acestei unități nu acceptă redarea de pe dispozitive iOS și Android.

### Fișierele de pe un dispozitiv de memorie USB nu pot fi redate.

0 Fișierele sunt create într-un format care nu este acceptat de această unitate. Verificați formatele acceptate de această unitate. ✓ p. 271)

0 Încercați să redați un fișier care este protejat de drepturi de autor. Fișierele care sunt protejate prin drepturi de autor nu pot fi redare pe această unitate.

0 Este posibil ca redarea să nu fie posibilă dacă dimensiunea fișierului de artă de album depășește 2 MB.





## Bluetooth nu poate fi redat

### Dispozitivele Bluetooth nu pot fi conectate la această unitate.

0Funcția Bluetooth din dispozitivul Bluetooth nu a fost activată. Consultați manualul de utilizare al dispozitivului Bluetooth pentru a activa funcția Bluetooth.

0Apropiați dispozitivul Bluetooth de această unitate.

0Dispozitivul Bluetooth nu se poate conecta cu această unitate dacă nu este compatibil cu profilul A2DP.

0Oprii și porniți din nou alimentarea dispozitivului Bluetooth, apoi încercați din nou.

### Nu pot fi conectate telefoane inteligente și alte dispozitive Bluetooth.

0Smartphone-urile și alte dispozitive Bluetooth nu pot fi conectate atunci când "Transmitter" este setat la "On". Apăsăți Bluetooth pe telecomandă pentru a comuta sursa de intrare pe Bluetooth, apoi conectați dispozitivul. (✓ p. 229)

### Nu se pot conecta căștile Bluetooth.

0Apropiați căștile Bluetooth de această unitate.

0Oprii și porniți din nou căștile Bluetooth, apoi încercați din nou.

0Mergeți la "General" - "Bluetooth Transmitter" și setați "Transmitter" la "On" în meniu. ✓ p. 229)

0Asigurați-vă că această unitate nu este deja conectată la o altă pereche de căști Bluetooth. Verificați căștile Bluetooth conectate în prezent apăsând INFO de pe telecomandă sau butonul STATUS de pe unitate.

Deconectați căștile Bluetooth conectate înainte de a le conecta pe cele pe care doriți să le utilizați.

0Căștile Bluetooth nu pot fi conectate dacă Bluetooth este utilizat ca sursă de intrare în orice zonă.

0Căștile Bluetooth nu pot fi conectate dacă această unitate este grupată în aplicația HEOS App. Scoateți această unitate din grup pentru a permite conectarea căștilor Bluetooth.

0Căștile Bluetooth nu se pot conecta cu această unitate dacă nu sunt compatibile cu profilul A2DP.

0Conexiunea și funcționarea nu sunt garantate pentru toate dispozitivele compatibile Bluetooth.

0Această unitate se poate conecta doar la o singură cască Bluetooth la un moment dat. Cu toate acestea, pot fi înregistrate până la 8 căști Bluetooth.

Puteți comuta între dispozitivele înregistrate din "Device List" (Lista dispozitivelor) din meniul "Bluetooth Transmitter" (Transmițător Bluetooth). (✓ p. 229)



**Sunetul este întrerupt.**

0 Apropiați dispozitivul Bluetooth de această unitate.

0 Îndepărtați obstacolele dintre dispozitivul Bluetooth și această unitate.

0 Pentru a preveni interferențele electromagnetice, amplasați această unitate departe de cuptoare cu microunde, dispozitive LAN fără fir și alte dispozitive Bluetooth.

0 Reconectați dispozitivul Bluetooth.

**Sunetul este întrerupt sau apar zgomote atunci când se utilizează căști Bluetooth.**

0 Apropiați căștile Bluetooth de această unitate.

0 Îndepărtați obstacolele dintre căștile Bluetooth și această unitate.

0 Reconectați căștile Bluetooth.

0 Pentru a preveni interferențele electromagnetice, amplasați această unitate departe de cuptoare cu microunde, dispozitive LAN fără fir și alte dispozitive Bluetooth.

0 Vă recomandăm să folosiți o rețea LAN cu fir pentru a conecta această unitate și alte dispozitive.

0 Bluetooth transmite în banda de 2,4 GHz, ceea ce poate interfera cu Wi-Fi transmis în această bandă. Conectați această unitate și alte dispozitive la rețeaua Wi-Fi pe o bandă de 5 GHz, dacă este disponibilă pe routerul Wi-Fi.

**Sunetul este întârziat la căștile mele Bluetooth.**

0 Această unitate nu poate regla întârzierea audio pe căștile Bluetooth.



## Radioul pe internet nu poate fi redat

### Nu este afișată o listă a posturilor de radiodifuziune.

0Cablul LAN nu este conectat corespunzător sau rețeaua este deconectată. Verificați starea conexiunii. (v p. 63)

0Efectuați modul de diagnosticare a rețelei.

### Nu poate fi redat Radio Internet.

0Postul de radio selectat emite într-un format care nu este acceptat de această unitate. Formatele care pot fi redatate în această unitate sunt MP3, WMA și AAC. (v p. 274)

0Funcția de firewall este activată pe router. Verificați setarea firewall-ului.

0Adresa IP nu este setată corect. (v p. 219)

0Verificați dacă routerul este pornit.

0Pentru a obține adresa IP în mod automat, activați funcția de server DHCP pe router. De asemenea, setați setarea DHCP la "On" pe această unitate. (v p. 219)

0Pentru a obține manual adresa IP, setați adresa IP pe această unitate. (v p. 219)

0Unele posturi de radio emit în liniște în anumite intervale de timp. În acest caz, nu se emite niciun sunet. Așteptați un timp și selectați același post de radio sau selectați un alt post de radio. (v p. 108)

0Postul de radio selectat nu este în funcțiune. Selectați un post de radio în serviciu.

### Nu se poate conecta la posturile de radio preferate.

0Stația de radio nu este în serviciu în prezent. Înregistrați posturile de radio în serviciu.



## Fișierele muzicale de pe PC sau NAS nu pot fi redade

### Fișierele stocate pe un computer nu pot fi redade.

0 Fișierele sunt stocate într-un format necompatibil. Înregistrați într-un format compatibil. ✓ p. 273)

0 Fișierele care sunt protejate prin drepturi de autor nu pot fi redade pe această unitate.

0 Portul USB al acestei unități nu poate fi utilizat pentru conectarea la un computer.

0 Setările de partajare media de pe server sau NAS nu permit utilizarea acestei unități. Modificați setările pentru a permite această unitate. Pentru detalii, consultați manualul de utilizare al serverului sau NAS.

### Serverul nu este găsit sau nu este posibilă conectarea la server.

0 Firewall-ul computerului sau al routerului este activat. Verificați setările de firewall ale computerului sau ale routerului.

0 Alimentarea computerului nu este pornită. Porniți-l.

0 Serverul nu este în funcțiune. Lansați serverul.

0 Adresa IP a acestei unități este greșită. Verificați adresa IP a acestei unități. ✓ p. 216)

### Fișierele muzicale de pe PC nu pot fi redade.

0 Chiar dacă PC-ul este conectat la portul USB al acestei unități, fișierele muzicale de pe acesta nu pot fi redade. Conectați PC-ul la această unitate prin intermediul rețelei. ✓ p. 63)

### Fișierele de pe PC sau NAS nu sunt afișate.

0 Fișierele de un tip care nu este acceptat de această unitate nu sunt afișate. ✓ p. 273)

### Muzica stocată pe un NAS nu poate fi redată.

0 Dacă utilizați un NAS în conformitate cu standardul DLNA, activați funcția de server DLNA în setările NAS.

0 Dacă utilizați un NAS care nu este conform cu standardul DLNA, redați muzica prin intermediul unui PC. Setati funcția de partajare media a Windows Media Player și adăugați NAS la folderul de redare selectat.

0 Dacă conexiunea este restricționată, setați echipamentul audio ca țintă de conectare.



## Diverse servicii online nu pot fi redat

### Nu pot fi redat diverse servicii online.

0Este posibil ca serviciul online să fi fost întrerupt.

## Funcția de control HDMI nu funcționează

### Funcția de control HDMI nu funcționează.

0Verificați dacă "Control HDMI" din meniu este setat la "Activat". (✓ p. 183)

0Nu puteți utiliza dispozitive care nu sunt compatibile cu funcția de control HDMI. În plus, în funcție de dispozitivul conectat sau de setări, este posibil ca funcția HDMI Control să nu funcționeze. În acest caz, operați direct dispozitivul extern. (✓ p. 147)

0Verificați dacă setarea funcției de control HDMI este activată pe toate dispozitivele conectate la această unitate. (✓ p. 147)

0Când efectuați modificări legate de conexiune, cum ar fi conectarea unui dispozitiv HDMI suplimentar, este posibil ca setările de funcționare a legăturii să fie inițializate. Opriți această unitate și dispozitivele conectate prin HDMI, apoi porniți-le din nou. (✓ p. 147)

0Conectorul HDMI MONITOR 2 nu este compatibil cu funcția de control HDMI. Utilizați conectorul HDMI MONITOR 1 pentru a vă conecta la televizor. (✓ p. 51)



## Nu se poate conecta la o rețea LAN fără fir

### Nu se poate conecta la rețea.

0 Numele rețelei (SSID), parola și setarea de criptare nu au fost configurate corect. Configurați setările de rețea în conformitate cu detaliile de setare ale acestei unități. (✓ p. 218)

0 Scurtați distanța față de punctul de acces LAN fără fir și îndepărtați orice obstrucții pentru a îmbunătăți accesul mai întâi înainte de a vă reconecta din nou. Așezați aparatul departe de cuptoarele cu microunde și de alte puncte de acces la rețea.

0 Configurați setările canalului punctului de acces departe de canalele care sunt utilizate de alte rețele.

0 Această unitate nu este compatibilă cu WEP (TSN).

### Nu se poate conecta la un router WPS.

0 Verificați dacă funcționează modul WPS al routerului.

0 Apăsați butonul WPS de pe router și apoi apăsați butonul "Connect" (Conectare) afișat pe televizor în termen de 2 minute.

0 Este necesar un router/setări care să fie compatibile cu standardele WPS 2.0. Setări tipul de criptare la "None", "WPA-PSK (AES)" sau WPA2-PSK (AES). (✓ p. 218)

0 Dacă metoda de criptare a routerului este WEP/WPA-TKIP/WPA2-TKIP, nu vă puteți conecta utilizând butonul WPS de pe router. În acest caz, utilizați metoda "Scan Networks" sau "Manual" pentru a vă conecta.

### Nu se poate conecta la rețea folosind iPhone/iPod touch/iPad.

0 Actualizați firmware-ul iPhone/iPod touch/iPad la cea mai recentă versiune.

0 La configurarea setărilor prin intermediul unei conexiuni fără fir, trebuie să fie acceptat iOS 10.0.2 sau o versiune ulterioară.



## Actualizarea mesajelor de eroare

Dacă o actualizare este întreruptă sau eșuează, apare un mesaj de eroare.

Afișare	Descriere
<b>Conexiunea a eșuat. Vă rugăm să verificați rețeaua, apoi încercați din nou.</b>	Conexiunea de rețea este instabilă. Conexiunea la server a eșuat. Verificați mediul de rețea și încercați din nou actualizarea.
<b>Actualizarea a eșuat. Vă rugăm să verificați rețeaua, apoi încercați din nou.</b>	Descărcarea firmware-ului a eșuat. Verificați mediul de rețea și încercați din nou actualizarea.
<b>Vă rugăm să verificați rețeaua, deconectați și reconectați cablul de alimentare și încercați din nou.</b>	Actualizarea a eșuat. Apăsați și mențineți apăsat butonul X de pe unitatea principală pentru mai mult de 5 secunde sau scoateți și reintroduceți cablul de alimentare. Actualizarea se repornește automat.
<b>Vă rugăm să contactați serviciul clienți din zona dumneavoastră.</b>	Este posibil ca această unitate să fie stricată. Contactați centrul nostru de asistență pentru clienți din zona dumneavoastră.



## Resetarea setărilor din fabrică

Dacă indicatorii sunt incorecți sau dacă unitatea nu poate fi operată, repornirea unității poate ameliora problema. Vă recomandăm să reporniți unitatea înainte de a readuce setările la setările implicite. (✓ p. 243)

Dacă operațiunile nu se îmbunătățesc prin repornirea unității, urmați pașii de mai jos. Diverse setări sunt resetate la valorile implicite din fabrică. Efectuați din nou setările.

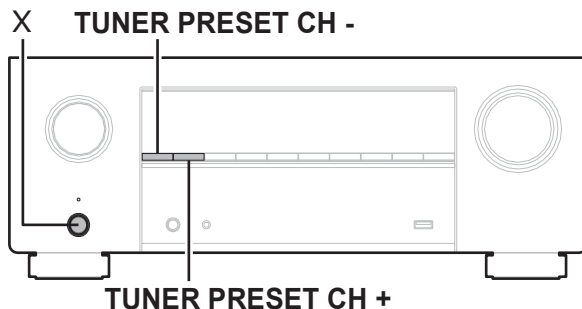

- 1** Opriți alimentarea cu ajutorul X.
- 2** Apăsați X în timp ce apăsați simultan TUNER PRESET CH + și TUNER PRESET CH -.
- 3** Îndepărtați degetele de pe cele două butoane atunci când pe afișaj apare "Initialized" (Inițializat).



0 Înainte de a readuce setările la setările implicite, utilizați funcția "Save & Load" din meniu pentru a salva și restaura detaliile diferitelor setări configurate pe unitate. (✓ p. 237)

0 De asemenea, puteți reseta toate setările la valorile implicite din fabrică folosind "Reset" - "All Settings" (Resetare - Toate setările) din meniu. (✓ p. 238)





## Resetarea setărilor de rețea

Dacă nu pot fi redade conținuturi de rețea sau dacă unitatea nu se poate conecta la rețea, repornirea unității poate ameliora problema. Vă recomandăm să reporniți unitatea înainte de a readuce setările la setările implicite. (✓ p. 243)

Dacă operațiunile nu se îmbunătățesc prin repornirea unității, urmați pașii de mai jos. Setările de rețea sunt resetate la valorile implicite din fabrică. Efectuați din nou setările.

Cu toate acestea, setările meniului "Amp Assign", "Speaker Configuration" și "Video" nu sunt resetate.

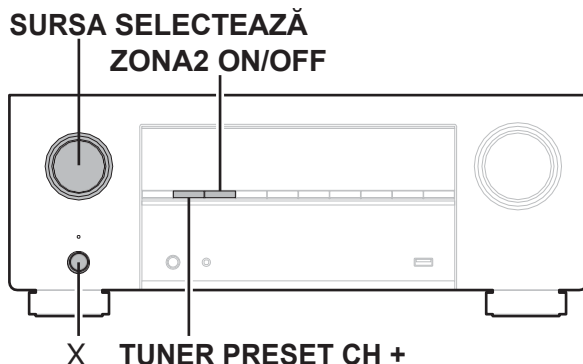

- 1** Apăsați **X** pentru a porni alimentarea cu energie a unității.
- 2** Rotiți **SOURCE SELECT** pentru a selecta "HEOS Music".
- 3** Țineți apăstate simultan **TUNER PRESET CH +** și **ZONE2 ON/OFF** ale unității principale timp de cel puțin 3 secunde.
- 4** Îndepărtați degetele de pe cele două butoane când pe ecran apare "Network Reset...".
- 5** "Completed" (finalizat) este afișat pe ecran atunci când resetarea este completă.



0 Înainte de a readuce setările la setările implicite, utilizați funcția "Save & Load" din meniu pentru a salva și restaura detaliile diferitelor setări configurate pe unitate. (✓ p. 237)

0 De asemenea, puteți reseta setările de rețea la valorile implicite din fabrică utilizând "Reset" - "Network Settings" din meniu. (✓ p. 238)

### NOTĂ

0Nu opriți alimentarea până când nu se finalizează resetarea.



## Restabilirea firmware-ului la valorile implicite din fabrică

Atunci când unitatea sau funcțiile de rețea nu funcționează corect, funcționarea poate fi îmbunătățită prin restaurarea firmware-ului la valorile implicite din fabrică.

Faceți acest lucru atunci când aparatul tot nu funcționează corespunzător chiar și după ce ați încercat pașii pentru "Resetarea setărilor din fabrică" sau "Resetarea setărilor de rețea". ✓ p. 262, 263)

După ce firmware-ul este restaurat, diversele setări sunt resetate la setările implicite. Configurați setările de rețea și actualizați din nou firmware-ul.

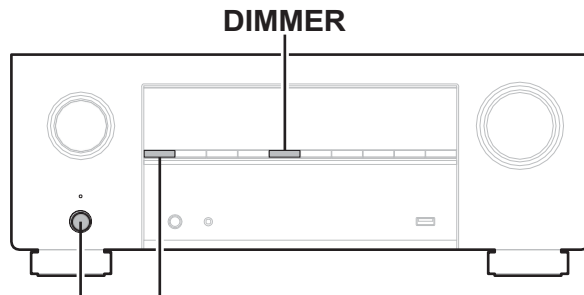

X TUNER PRESET CH -

**1** Apăsați X în timp ce apăsați simultan DIMMER și TUNER PRESET CH -.

**2** Când pe afișaj apare "Restoring FW...", eliberați butoanele.

Când restaurarea firmware-ului este finalizată, pe afișaj apare "Completed" (finalizat) timp de aproximativ 5 secunde, iar unitatea repornește automat.



0 Această operațiune durează deoarece necesită reconectarea la rețea, restaurarea și actualizarea firmware-ului.

0 Dacă această operațiune nu ameliorează problema, contactați centrul nostru de asistență pentru clienți.

### NOTĂ

0 Nu opriți alimentarea până când nu se termină restaurarea firmware-ului.



## Despre HDMI

HDMI este o abreviere de la High-Definition Multimedia Interface (interfață multimedia de înaltă definiție), o interfață digitală AV care poate fi conectată la un televizor sau la un amplificator.

Cu ajutorul conexiunii HDMI, pot fi transmise imagini video de înaltă definiție și formate audio de înaltă calitate adoptate de playerele Blu-ray Disc (Dolby Digital Plus, Dolby TrueHD, DTS-HD), ceea ce nu este posibil cu transmisia video analogică.

În plus, în conexiunea HDMI, semnalele audio și video pot fi transmise printr-un singur cablu HDMI, în timp ce în cazul conexiunilor convenționale este necesar să se furnizeze separat cabluri audio și video pentru conectarea între dispozitive. Acest lucru vă permite să simplificați configurația cablurilor, care tinde să fie destul de complexă într-un sistem home theater.

Această unitate acceptă următoarele funcții HDMI.

### 0 Culoare profundă

O tehnologie de formare a imaginii susținută de HDMI. Spre deosebire de RGB sau YCbCr, care utilizează 8 biți (256 de nuanțe) pentru fiecare culoare, aceasta poate utiliza 10 biți (1024 de nuanțe), 12 biți (4096 de nuanțe) sau 16 biți (65536 de nuanțe) pentru a produce culori de înaltă definiție.

Ambele dispozitive conectate prin HDMI trebuie să suporte Deep Color.

### 0 x.v.Culoare

Această funcție permite televizoarelor HDTV să afișeze culorile cu mai multă acuratețe. Aceasta permite afișarea unor culori naturale și vii.

"x.v.Color" este o marcă comercială a Sony Corporation.

### 0 3D

Această unitate acceptă intrarea și ieșirea semnalelor video 3D (tridimensionale) HDMI. Pentru a reda imagini video 3D, aveți nevoie de un televizor și de un player care să ofere suport pentru funcția HDMI 3D și de o pereche de ochelari 3D.

### 0 4K / 8K

Această unitate acceptă intrarea și ieșirea semnalelor video 4K (3840 x 2160 pixeli) și 8K (7680 x 4320 pixeli) de la HDMI.

### 0 Tip de conținut

Aceasta realizează automat setările adecvate pentru tipul de ieșire video (informații despre conținut).

### 0 Adobe RGB, Adobe YCC601 culoare, Adobe YCC601 culoare

Spațiul de culoare definit de Adobe Systems Inc. Deoarece este un spațiu de culoare mai larg decât RGB, acesta poate produce imagini mai vii și mai naturale.

### 0 sYCC601 culoare

Fiecare dintre aceste spații de culoare definește o paletă de culori disponibile care este mai mare decât modelul tradițional de culoare RGB.



### 0 Sincronizare automată a buzelor

Această funcție poate corecta automat întârzierea dintre audio și video.

Utilizați un televizor compatibil cu funcția de sincronizare automată a buzelor.

### 0 HDMI Pass Through

Chiar și atunci când alimentarea acestei unități este setată pe standby, semnalele introduse de la conectorul de intrare HDMI sunt transmise la un televizor sau la un alt dispozitiv conectat la conectorul de ieșire HDMI.

### 0 Control HDMI

Dacă conectați unitatea și un televizor sau un player compatibil cu funcția de control HDMI cu un cablu HDMI și apoi activați setarea funcției de control HDMI pe fiecare dispozitiv, dispozitivele se vor putea controla reciproc.

#### 0 Legătura oprită

Oprirea acestei unități poate fi legată de etapa de oprire a televizorului.

#### 0 Comutarea destinației ieșirii audio

De la televizor, puteți comuta dacă doriți să scoateți semnalul audio de la televizor sau de la amplificatorul AV.

#### 0 Reglarea volumului

Puteți regla volumul acestei unități în cadrul operațiunii de reglare a volumului televizorului.

#### 0 Comutarea sursei de intrare

Puteți comuta sursele de intrare ale acestei unități prin conectarea la comutarea intrării TV.

La redarea playerului, sursa de intrare a acestei unități se comută la sursa pentru playerul respectiv.

### 0 ARC (canal de retur audio)

Această funcție transmite semnale audio de la televizor la această unitate prin intermediul cablului HDMI și redă semnalul audio de la televizor pe această unitate pe baza funcției de control HDMI.

Dacă un televizor fără funcția ARC este conectat prin conexiuni HDMI, semnalele video ale dispozitivului de redare conectat la această unitate sunt transmise la televizor, dar această unitate nu poate reda sunetul de la televizor. Dacă doriți să vă bucurați de audio surround pentru programul TV, este necesară o conexiune separată a cablului audio.

În schimb, dacă un televizor cu funcția ARC este conectat prin conexiuni HDMI, nu este necesară conectarea unui cablu audio. Semnalele audio de la televizor pot fi introduse în această unitate prin intermediul cablului HDMI dintre această unitate și televizor. Această funcție vă permite să vă bucurați de redarea surround pe această unitate pentru televizor.

### 0 eARC (canal de retur audio îmbunătățit)

Funcția eARC este o extensie a funcției ARC convenționale. Aceasta utilizează controlul dedicat funcției eARC pentru a reda audio de televiziune de la această unitate fără a trece prin controlul HDMI. În plus, funcția eARC poate transmite PCM liniar multicanal, Dolby TrueHD, Dolby Atmos, DTS-HD, DTS:X și alte formate audio care nu sunt compatibile cu ARC convențional. Conectarea la un televizor compatibil cu funcția eARC permite, de asemenea, să vă bucurați de redarea surround de calitate superioară a conținutului audio redat de la televizor.





**Sistemul de protecție a drepturilor de autor**

Pentru a reda materiale video și audio digitale, cum ar fi BD video sau DVD video, prin intermediul conexiunii HDMI, atât această unitate, cât și televizorul sau playerul trebuie să suporte sistemul de protecție a drepturilor de autor cunoscut sub numele de HDCP (Sistem de protecție a conținutului digital cu lățime mare de bandă). HDCP este o tehnologie de protecție a drepturilor de autor compusă din criptarea datelor și autentificarea dispozitivelor AV conectate. Această unitate acceptă HDCP.

0 Dacă este conectat un dispozitiv care nu acceptă HDCP, nu se emite corect semnalul video și audio. Citiți manualul de utilizare al televizorului sau al playerului pentru mai multe informații.



## Relația dintre semnalele video și ieșirea monitorului

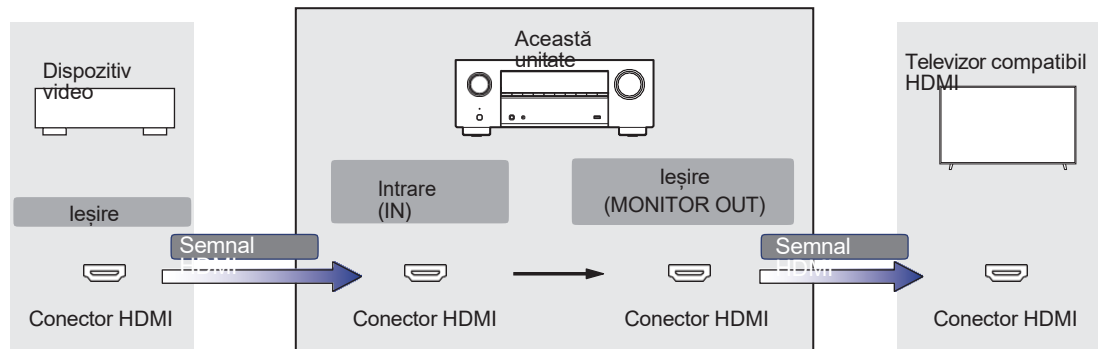

### NOTĂ

Numai conexiunile HDMI sunt disponibile pentru intrarea/ieșirea video a acestei unități.

Când "HDMI Upscaler" din meniu este setat la "Auto", această unitate mărește semnalul video HDMI de intrare și apoi îl transmite la televizor. v p. 186)

Semnal de ieșire		HDMI											
		480i/576i	480p/576p	720p	1080i	1080p 30/25/24Hz	1080p 60/50Hz	1080p 120/100Hz	4K 30/25/24Hz	4K 60/50Hz	4K 120/100Hz	8K 30/25/24Hz	8K 60/50Hz
Semnal de intrare													
HDMI	480i/576i												
	480p/576p												
	720p												
	1080i												
	1080p 30/25/24Hz												
	1080p 60/50Hz												
	1080p 120/100Hz												
	4K 30/25/24Hz												
	4K 60/50Hz												
	4K 120/100Hz										6		
	8K 30/25/24Hz											6	
8K 60/50Hz												6	

z Suportat de conectorii HDMI 4, 5 și 6.





## Redarea unui dispozitiv de memorie USB

0 Această unitate este compatibilă cu standardul MP3 ID3-Tag (Ver. 2).

0 Această unitate poate afișa ilustrația care a fost încorporată prin utilizarea MP3 ID3-Tag Ver. 2.3 sau 2.4.

0 Această unitate este compatibilă cu etichetele META WMA.

0 Dacă dimensiunea imaginii (pixeli) a unei ilustrații de album depășește 500 × 500 (WMA/MP3/Apple Lossless/DSD) sau 349 × 349 (MPEG-4 AAC), este posibil ca muzica să nu fie redată corect.

### ■ Formate compatibile

	Frecvența de eșantionare	Canal	Rata de biți	Extensie
WMAz1	32/44.1/48 kHz	2 canale	48 - 192 kbps	.wma
MP3	32/44.1/48 kHz	2 canale	32 - 320 kbps	.mp3
WAV	32/44.1/48/88.2/ 96/176.4/192 kHz	2 canale	-	.wav
MPEG-4 AACz1	32/44.1/48 kHz	2 canale	48 - 320 kbps	.aac/.m4a
FLAC	44.1/48/88.2/ 96/176.4/192 kHz	2 canale	-	.flac
Apple Losslessz2	44.1/48/88.2/ 96/176.4/192 kHz	2 canale	-	.m4a
DSD	2,8/5,6 MHz	2 canale	-	.dsf/.dff

z1 Numai fișierele care nu sunt protejate de drepturi de autor pot fi redate pe această unitate.

Conținutul descărcat de pe site-urile cu plată de pe internet este protejat prin drepturi de autor. De asemenea, fișierele codificate în format WMA atunci când sunt extrase de pe un CD etc. pe un computer pot fi protejate prin drepturi de autor, în funcție de setările computerului.

z2 Decodificatorul Apple Lossless Audio Codec (ALAC) este distribuit sub licența Apache, versiunea 2.0 (<http://www.apache.org/licenses/LICENSE-2.0>).



## ■ Numărul maxim de fișiere și foldere care pot fi redare

Limitele privind numărul de dosare și fișiere care pot fi afișate de această unitate sunt următoarele.

Articolul	Media	Dispozitiv de memorie USB
Numărul de niveluri ale directorului de dosare <sup>z1</sup>		8 nivele
Numărul de dosare		500
Numărul de fișiere <sup>z2</sup>		5000

<sup>z1</sup> Numărul limitat include dosarul rădăcină.

<sup>z2</sup> Numărul permis de fișiere poate diferi în funcție de capacitatea dispozitivului de memorie USB și de dimensiunea fișierului.

## Redarea unui dispozitiv Bluetooth

Această unitate acceptă următorul profil Bluetooth.

oA2DP (Profil de distribuție audio avansată):

Atunci când este conectat un dispozitiv Bluetooth care acceptă acest standard, datele sonore mono și stereo pot fi transmise în flux la o calitate înaltă.

oAVRCP (Audio/Video Remote Control Profile):

Atunci când este conectat un dispozitiv Bluetooth care acceptă acest standard, dispozitivul Bluetooth poate fi operat de la această unitate.

## ■ Despre comunicațiile Bluetooth

Undele radio emise de această unitate pot interfera cu funcționarea dispozitivelor medicale. Asigurați-vă că opriți alimentarea acestei unități și a dispozitivului Bluetooth în următoarele locații, deoarece interferențele cu undele radio pot cauza defecțiuni.

oSpitale, trenuri, avioane, chioșcuri de benzină și locuri unde se generează gaze inflamabile

oÎn apropierea ușilor automate și a alarmelor de incendiu



## Redarea unui fișier salvat pe un PC sau NAS

0 Această unitate este compatibilă cu standardul MP3 ID3-Tag (Ver. 2).

0 Această unitate poate afișa ilustrația care a fost încorporată prin utilizarea MP3 ID3-Tag Ver. 2.3 sau 2.4.

0 Această unitate este compatibilă cu etichetele META WMA.

0 Dacă dimensiunea imaginii (pixeli) a unei ilustrații de album depășește 500 × 500 (WMA/MP3/WAV/FLAC/Apple Lossless/DSD) sau 349 × 349 (MPEG-4 AAC), este posibil ca muzica să nu fie redată corect.

0 Pentru a reda fișiere muzicale prin intermediul unei rețele este necesar un server sau un software de server compatibil cu distribuția în formatele corespunzătoare.

Pentru a reda formatele audio menționate prin intermediul unei rețele, este necesar să instalați un software de server, de exemplu Twonky Media Server sau jRiver Media Server, pe computerul sau NAS-ul dvs. pentru o compatibilitate completă. Sunt disponibile și alte programe de server. Vă rugăm să verificați formatele acceptate.

### ■ Specificații ale fișierelor acceptate

	Frecvența de eșantionare	Canal	Rata de biți	Extensie
WMAz1	32/44.1/48 kHz	2 canale	48 - 192 kbps	.wma
MP3	32/44.1/48 kHz	2 canale	32 - 320 kbps	.mp3
WAV	32/44.1/48/88.2/ 96/176.4/192 kHz	2 canale	-	.wav
MPEG-4 AACz1	32/44.1/48 kHz	2 canale	48 - 320 kbps	.aac/.m4a
FLAC	44.1/48/88.2/ 96/176.4/192 kHz	2 canale	-	.flac
Apple Losslessz2	44.1/48/88.2/ 96/176.4/192 kHz	2 canale	-	.m4a
DSD	2,8/5,6 MHz	2 canale	-	.dsf/.dff

z1 Numai fișierele care nu sunt protejate de drepturi de autor pot fi redade pe această unitate.

Conținutul descărcat de pe site-urile cu plată de pe internet este protejat prin drepturi de autor. De asemenea, fișierele codificate în format WMA atunci când sunt extrase de pe un CD etc. pe un computer pot fi protejate prin drepturi de autor, în funcție de setările computerului.

z2 Decodificatorul Apple Lossless Audio Codec (ALAC) este distribuit sub licența Apache, versiunea 2.0 (<http://www.apache.org/licenses/LICENSE-2.0>).

## Redarea radioului pe Internet

### ■ Specificații ale stației de emisie care

poate fi redată	Frecvența de eșantionare	Rata de biți	Extensie
WMA	32/44.1/48 kHz	48 - 192 kbps	.wma
MP3	32/44.1/48 kHz	32 - 320 kbps	.mp3
MPEG-4 AAC	32/44.1/48 kHz	48 - 320 kbps	.aac/ .m4a

## Funcția de memorie personală plus

Cele mai recente setări utilizate (modul de intrare, modul de ieșire HDMI, modul de sunet, controlul tonului, nivelul canalului, MultEQ® XT, Dynamic EQ, Dynamic Volume, Restorer și întârziere audio etc.) sunt salvate pentru fiecare sursă de intrare.



0 Setările "Surround Parameter" sunt stocate pentru fiecare mod de sunet.

## Memoria ultimei funcții

Această funcție stochează setările efectuate înainte de a intra în modul de așteptare.



## Moduri de sunet și ieșire a canalelor

S Aceasta indică canalele de ieșire audio sau parametrii surround care pot fi setați.

D Aceasta indică canalele de ieșire audio. Canalele de ieșire depind de setările din "Speaker Configuration". ✓ p. 206)

Modul sunet	Ieșire canal									
	Față L/R	Centru	Surround L/R	Surround Back L/R	Înălțime față L/R	Partea frontală superioară L/R	Partea superioară a Mijlocul L/R	Față Dolby Atmos activat L/R	Surround Dolby Atmos activat L/R	Subwoofer
Direct/Pure Direct (2 canale)	S									Dz4
Direct/Pure Direct (multicanal)	S	D	D	Dz5	Dz5	Dz5	Dz5	Dz5	Dz5	D
Stereo	S									D
Dolby Atmos	S	D	D	D	D	D	D	D	D	D
Dolby TrueHD	S	D	D	Dz5						D
Dolby Digital Plus	S	D	D	Dz5						D
Dolby Digital	S	D	D							D
Dolby Surround z1	S	D	D	Dz6	D	D	D	D	D	D
DTS:X	S	D	D	D	D	D	D	D	D	D
DTS-HD	S	D	D	Dz5						D
DTS Surround	S	D	D	D						D
DTS Neural:X z2	S	D	D	D	D	D	D	D	D	D
DTS Virtual:X z3	S	D	D	D						D
Multi Ch In	S	D	D	Dz5						D
Multi Ch Stereo	S	D	D	D	D	D	D	D	D	D
Rock Arena	S	D	D	D	D	D	D	D	D	D
Club de jazz	S	D	D	D	D	D	D	D	D	D
Mono Film	S	D	D	D	D	D	D	D	D	D
Joc video	S	D	D	D	D	D	D	D	D	D
Matricea	S	D	D	D	D	D	D	D	D	D

z1 - z6 : "Moduri de sunet și ieșire a canalelor" ✓ p. 276)



z1 Modul de sunet aplicabil include "Dolby Surround" și modurile de sunet care au "+Dolby Surround" în denumirea modului de sunet.

z2 Modul de sunet aplicabil include "DTS Neural:X" și modurile de sunet care au "+Neural:X" în numele modului de sunet.

z3 Modul de sunet aplicabil include "DTS Virtual:X" și modurile de sunet care au "+Virtual:X" în numele modului de sunet. z4 Sunetul este emis atunci când "Bass" - "Subwoofer Output" din meniu este setat la "LFE +

Main". (✓ p. 213)

z5 Un semnal pentru fiecare canal conținut într-un semnal de intrare este emis ca semnal audio.

z6 Sunetul nu este emis atunci când "Surround Parameter" - "Speaker Virtualizer" din meniu este setat la "On" și "Speaker Configuration" - "Surround Back" din meniu este setat la "1 spkr". (✓ p. 172, 208)



## Moduri de sunet și parametri surround

Modul sunet	Parametru Surround									
	Cinema EQ	Gestionarea intensității sonore z2	Compresie dinamică z3	Control de dialog z4	Efecte de frecvență joasă z5	Timp de întârziere	Nivelul de efect	Dimensiunea camerei	Răspândire centrală	Virtualizator de difuzoare z6
Direct/Pure Direct (2 canale) z1		S	S							
Direct/Pure Direct (multicanaal) z1		S	S	S	S					
Stereo		S	S	S	S					
Dolby Atmos	S	S	S		S					S
Dolby TrueHD	S	S	S		S					
Dolby Digital Plus	S	S	S		S					
Dolby Digital	S	S	S		S					
Dolby Surround	S	S	S					S		S
DTS:X	S		S	S	S					
DTS-HD	S		S		S					
DTS Surround	S		S		S					
DTS Neural:X	S	S	S							
DTS Virtual:X	S		S							
Multi Ch In	S				S					
Multi Ch Stereo	S	S	S	S	S					
Rock Arena		S	S	S	S		S	S		
Club de jazz		S	S	S	S		S	S		
Mono Film		S	S	S	S		S	S		
Joc video		S	S	S	S		S	S		
Matricea		S	S	S	S	S				

z1 - z6: "Moduri de sunet și parametri surround" v p. 279)



Modul sunet	Parametru Surround		Îmbunătățitor de dialog	Tone z7	Reglarea nivelului subwoofer-ului z8	Audyssey			Restaurator z13
	DTS Neural:X	Subwoofer				MultiEQ® XT z9z10z11	EQ dinamic z12	Volum dinamic z12	
Direct/Pure Direct (2 canale) z1		Sz14			Sz14				
Direct/Pure Direct (multicanal) z1		S			S				
Stereo		Sz15	S	S	Sz15	S	S	S	S
Dolby Atmos			S	S	S	S	S	S	
Dolby TrueHD			S	S	S	S	S	S	
Dolby Digital Plus			S	S	S	S	S	S	
Dolby Digital			S	S	S	S	S	S	
Dolby Surround			S	S	S	S	S	S	S
DTS:X	S		S	S	S	S	S	S	
DTS-HD			S	S	S	S	S	S	
DTS Surround			S	S	S	S	S	S	
DTS Neural:X			S	S	S	S	S	S	S
DTS Virtual:X			S	S	S				S
Multi Ch In			S	S	S	S	S	S	
Multi Ch Stereo			S	S	S	S	S	S	S
Rock Arena			S	S	S	S	S	S	S
Club de jazz			S	S	S	S	S	S	S
Monó Film			S	S	S	S	S	S	S
Joc video			S	S	S	S	S	S	S
Matricea			S	S	S	S	S	S	S

z1, z7 - z15: "Moduri de sunet și parametri surround" v p. 279)





- z1 În timpul redării în modul Pure Direct, parametrii surround sunt aceiași ca în modul Direct.
- z2 Acest element poate fi selectat atunci când este redat un semnal Dolby Digital, Dolby Digital Plus, Dolby TrueHD sau Dolby Atmos.
- z3 Acest element poate fi selectat atunci când este redat un semnal Dolby Digital, Dolby Digital Plus, Dolby TrueHD, Dolby Atmos, DTS:X, DTS-HD sau DTS.
- z4 Acest element poate fi selectat atunci când se introduce un semnal DTS:X compatibil cu funcția Dialog Control.
- z5 Acest lucru poate fi setat atunci când semnalul LFE este inclus în semnalul de intrare.
- z6 Acest element poate fi setat atunci când nu se utilizează difuzoare de înălțime, de plafon sau Dolby Atmos Activat sau nu se utilizează difuzoare Surround.
- z7 Acest element nu poate fi setat atunci când "Dynamic EQ" este setat la "On". ✓ p. 178)
- z8 Acest element nu poate fi setat atunci când "Speaker Configuration" - "Subwoofer" din meniu este setat la "No". ✓ p. 207)
- z9 Acest element nu poate fi setat atunci când nu s-a efectuat Audyssey® Setup (Calibrarea difuzoarelor).
- z10 Acest element nu poate fi selectat atunci când se introduce un format DTS:X cu o frecvență de eșantionare de peste 48 kHz.
- z11 Acest element nu poate fi setat atunci când modul de sunet este "DTS Virtual:X" sau când modul de sunet care are "+Virtual:X" în numele modului de sunet.
- z12 Acest element nu poate fi setat atunci când "MultEQ® XT" din meniu este setat la "Off". ✓ p. 177)
- z13 Acest element poate fi setat atunci când semnalul de intrare este analogic, PCM 48 kHz sau 44,1 kHz.
- z14 Această setare este disponibilă atunci când "Bass" - "Subwoofer Output" din meniu este setat la "LFE + Main". ✓ p. 213)
- z15 Acest element poate fi setat atunci când "Configurație difuzoare" - "Frontală" este setat la "Mic" sau "Bas" - "Ieșire subwoofer" este setat la "LFE + Principal". ✓ p. 206, 213)



## Tipuri de semnale de intrare și modurile de sunet corespunzătoare

F Aceasta indică modul de sunet implicit.

S Aceasta indică modul de sunet selectabil.

Modul sunet	NOTĂ	Semnal cu 2 canale						Semnal multi-canal							
		Dolby TrueHD	Dolby Digital Plus	Dolby Digital	DTS-HD	DTS	Analogic / PCM	Dolby Atmos	Dolby TrueHD	Dolby Digital Plus	Dolby Digital (EX)	DTS:X	DTS-HD	DTS	PCM multi-canal
Direct															
Direct		S	S	S	S	S	Sz2	S	S	S	S	S	S	S	S
Pure Direct															
Pure Direct		S	S	S	S	S	S	S	S	S	S	S	S	S	S
Stereo															
Stereo		S	S	S	S	S	F	S	S	S	S	S	S	S	S
Dolby Surround															
Dolby Atmos	z1							F							
Dolby TrueHD		S						Sz3	S						
Dolby Digital Plus			S					Sz4		S					
Dolby Digital				S							S				
Dolby (D+) (HD) + Dolby Surround									F	F	F				
Dolby (D+) (HD) + Neural:X									S	S	S				
Dolby Surround		F	F	F	S	S	S								
DTS Surround															
DTS:X												F			
DTS-HD					S								S		
DTS Surround						S								S	
DTS (-HD) + Dolby Surround													S	S	
DTS (-HD) + Neural:X													Fz5	Fz5	
DTS (-HD) / DTS:X + Virtual:X														S	S
DTS Neural:X		S	S	S	Fz5	Fz5	S								
DTS Virtual:X					S	S	S								

z1 - z6 : "Tipuri de semnale de intrare și modurile de sunet corespunzătoare" v p. 281)



Modul sunet	NOTĂ	Semnal cu 2 canale						Semnal multi-canal							
		Dolby TrueHD	Dolby Digital Plus	Dolby Digital	DTS-HD	DTS	Analogic / PCM	Dolby Atmos	Dolby TrueHD	Dolby Digital Plus	Dolby Digital (EX)	DTS:X	DTS-HD	DTS	PCM multi-canal
Multi Ch In															
Multi Ch In / Multi Ch In 7.1															Fz7
Multi In + Dolby Surround															S
Multi In + Neural:X															S
Multi In + Virtual:X															S
Modul de sunet original															
Multi Ch Stereo		S	S	S	S	S	S	S	S	S	S	S	S	S	S
Rock Arena		S	S	S	S	S	S	Sz8	S	S	S		S	S	S
Club de jazz		S	S	S	S	S	S	Sz8	S	S	S		S	S	S
Mono Film		S	S	S	S	S	S	Sz8	S	S	S		S	S	S
Joc video		S	S	S	S	S	S	Sz8	S	S	S		S	S	S
Matricea		S	S	S	S	S	S	Sz8	S	S	S		S	S	S

**z1** Acest element poate fi selectat atunci când se utilizează oricare dintre difuzoarele Surround Back, Front Height, Top Front, Top Middle, Front Dolby sau Surround Dolby. De asemenea, poate fi selectat atunci când setarea "Surround Parameter" - "Speaker Virtualizer" este activată "On".

**z2** Modul de sunet implicit pentru redarea AirPlay este "Direct".

**z3** Acest lucru poate fi selectat atunci când semnalul Dolby Atmos conține semnalul Dolby TrueHD.

**z4** Acest lucru poate fi selectat atunci când semnalul Dolby Atmos conține semnalul Dolby Digital Plus.

**z5** Acest element nu poate fi selectat atunci când se introduce un format DTS(-HD) cu o frecvență de eșantionare de peste 48 kHz.

**z6** Acest element nu poate fi selectat atunci când se introduce un format DTS:X cu o frecvență de eșantionare de peste 48 kHz.

**z7** Multi ch In 7.1 poate fi selectat numai atunci când semnalele de intrare includ semnale surround spate și când sunt utilizate boxe surround spate.

**z8** Acest lucru poate fi selectat atunci când semnalul Dolby Atmos conține semnalul Dolby TrueHD sau Dolby Digital Plus.



## Explicarea termenilor

### ■ Audyssey

#### **Audyssey Dynamic EQ®**

Audyssey Dynamic EQ® rezolvă problema deteriorării calității sunetului pe măsură ce volumul este redus, luând în considerare percepția umană și acustica camerei.

Audyssey Dynamic EQ® funcționează în tandem cu Audyssey MultEQ® XT pentru a oferi un sunet bine echilibrat pentru fiecare ascultător, la orice nivel de volum.

#### **Audyssey Dynamic Volume®**

Dynamic Volume rezolvă problema variațiilor mari ale nivelului de volum între programele de televiziune, reclame și între pasajele mai ușoare și cele mai puternice din filme. Audyssey Dynamic EQ® este integrat în Dynamic Volume, astfel încât, pe măsură ce volumul de redare este ajustat automat, răspunsul perceput al basului, echilibrul tonal, impresia surround și claritatea dialogului rămân aceleași.

#### **Audyssey MultEQ® XT**

Audyssey MultEQ® XT este o soluție de egalizare a încăperilor care calibrează orice sistem audio astfel încât să poată obține performanțe optime pentru fiecare ascultător dintr-o zonă de ascultare mare. Pe baza mai multor măsurători ale încăperii, MultEQ® XT calculează o soluție de egalizare care corectează atât problemele de răspuns în timp, cât și cele de răspuns în frecvență din zona de ascultare și, de asemenea, realizează o configurare complet automată a sistemului surround.



## ■ Dolby

### Dolby Atmos

Introdus pentru prima dată în cinematografe, Dolby Atmos aduce un sentiment revoluționar de dimensiune și imersiune în experiența Home Theater. Dolby Atmos este un format adaptabil și scalabil, bazat pe obiecte, care reproduce sunetul audio sub formă de sunete (sau obiecte) independente, care pot fi poziționate cu precizie și se pot deplasa dinamic în spațiul de ascultare tridimensional în timpul redării. Un ingredient cheie al Dolby Atmos este introducerea unui plan de înălțime a sunetului deasupra ascultătorului.

### Dolby Atmos Stream

Conținutul Dolby Atmos va fi livrat către receptorul AV compatibil Dolby Atmos prin intermediul Dolby Digital Plus sau Dolby TrueHD pe Blu-ray Disc, fișiere descărcabile și streaming media. Un flux Dolby Atmos conține metadate speciale care descriu poziționarea sunetelor în încăpere. Aceste date audio obiect sunt decodate de un receptor AV Dolby Atmos și scalate pentru o redare optimă prin sisteme de difuzoare Home Theater de orice dimensiune și configurație.

### Dolby Digital

Dolby Digital este un format de semnal digital multicanal dezvoltat de Dolby Laboratories.

Sunt redat în total 5.1 canale: 3 canale frontale ("FL", "FR" și "C"), 2 canale surround ("SL" și "SR") și canalul "LFE" pentru efecte de frecvență joasă.

Din acest motiv, nu există diafonie între canale și se obține un câmp sonor realist, cu o senzație de "tridimensionalitate" (senzație de distanță, mișcare și poziționare). Acest lucru oferă o experiență de sunet surround palpabilă în casă.

### Dolby Digital Plus

Dolby Digital Plus este un format de semnal Dolby Digital îmbunătățit care este compatibil cu până la 7.1 canale de sunet digital discret și care îmbunătățește, de asemenea, calitatea sunetului datorită performanței suplimentare a ratei de biți de date. Este compatibil în sens ascendent cu Dolby Digital convențional, astfel încât oferă o mai mare flexibilitate ca răspuns la semnalul sursă și la condițiile dispozitivului de redare.

### Dolby Surround

Dolby Surround este o tehnologie surround de ultimă generație care amestecă inteligent conținutul stereo, 5.1 și 7.1 pentru redarea prin sistemul de difuzoare surround. Dolby Surround este compatibil cu sistemele de difuzoare tradiționale, precum și cu sistemele de redare compatibile cu Dolby Atmos care utilizează difuzoare încorporate în tavan sau produse cu tehnologie de difuzoare Dolby.



### Tehnologie Dolby Speaker (difuzoare compatibile Dolby Atmos)

O alternativă convenabilă la difuzoarele încorporate în tavan, difuzoarele compatibile Dolby Atmos utilizează tavanul de deasupra dumneavoastră ca suprafață reflectorizantă pentru a reproduce sunetul în planul de înălțime deasupra ascultătorului. Aceste difuzoare dispun de un driver unic cu tragere în sus și de o procesare specială a semnalului. Aceste caracteristici pot fi încorporate într-un difuzor convențional sau într-un modul de difuzoare independente. Caracteristicile au un impact minim asupra amprentei totale a difuzoarelor, oferind în același timp o experiență de ascultare captivantă în timpul redării Dolby Atmos și Dolby Surround.

### Dolby TrueHD

Dolby TrueHD este o tehnologie audio de înaltă definiție dezvoltată de Dolby Laboratories, care utilizează tehnologia de codificare fără pierderi pentru a reproduce fidel sunetul masterului de studio.

Acest format oferă posibilitatea de a suporta până la 8 canale audio cu o frecvență de eșantionare de 96 kHz/24 biți și până la 6 canale audio cu o frecvență de eșantionare de 192 kHz/24 biți.

### Virtualizator de difuzoare

Virtualizarea înălțimii Dolby Atmos este o soluție de procesare a semnalelor digitale care valorifică înțelegerea profundă a percepției audio umane de către Dolby pentru a crea senzația de sunet deasupra capului de la difuzoarele de la nivelul ascultătorului. Această procesare a semnalului aplică filtre de înălțime pentru componentele audio de deasupra capului conținute în semnalul audio înainte ca acestea să fie amestecate în difuzoarele de la nivelul ascultătorului.

Aceste filtre simulează indicii spectrale naturale transmise de urechile noastre la sunetele care provin de deasupra capului.

Pentru configurația difuzoarelor stereo și cu 3.1 canale, virtualizarea înălțimii Dolby Atmos este combinată cu virtualizarea surround pentru a crea un sunet învăluitor la 360 de grade, fără difuzoarele care ar fi fost folosite în mod normal în spatele sau în lateralul ascultătorului.



## ■ DTS

### Controlul dialogului

Vă oferă controlul asupra experienței de ascultare. Puteți ridica dialogul din sunetele de fundal atunci când se dorește claritate și inteligibilitate. Acest lucru necesită ca conținutul să fi fost redactat pentru a suporta Dialog Control.

### DTS

Aceasta este o abreviere de la Digital Theater System, care este un sistem audio digital dezvoltat de DTS. DTS oferă o experiență de sunet surround puternică și dinamică și se găsește în cele mai bune cinematografe și săli de proiecție din lume.

### DTS 96/24

DTS 96/24 este un format audio digital care permite redarea de înaltă calitate a sunetului pe 5.1 canale cu o frecvență de eșantionare de 96 kHz și o cuantificare de 24 de biți pe DVD-Video.

### DTS Digital Surround

DTS™ Digital Surround este formatul surround digital standard al DTS, Inc., compatibil cu o frecvență de eșantionare de 44,1 sau 48 kHz și până la 5,1 canale de sunet surround discret digital.

### DTS-ES™ Discrete 6.1

DTS-ES™ Discrete 6.1 este un format audio digital discret cu 6.1 canale, care adaugă un canal surround back (SB) la sunetul surround digital DTS. Decodarea semnalelor audio convenționale cu 5.1 canale este, de asemenea, posibilă în funcție de decodor.

### DTS-ES™ Matrix 6.1

DTS-ES™ Matrix 6.1 este un format audio cu 6.1 canale care inserează un canal surround back (SB) la sunetul surround digital DTS prin codare matricială. Decodificarea semnalelor audio convenționale cu 5.1 canale este, de asemenea, posibilă în funcție de decodor.

### DTS Express

DTS Express este un format audio care suportă rate de biți mici (max. 5,1 canale, 24 până la 256 kbps).

### DTS-HD

Această tehnologie audio oferă o calitate superioară a sunetului și o funcționalitate îmbunătățită față de DTS convențional și este adoptată ca sistem audio opțional pentru Blu-ray Disc.

Această tehnologie suportă canale multiple, viteză mare de transfer de date, frecvență de eșantionare ridicată și redare audio fără pierderi. În Blu-ray Disc sunt acceptate maximum 7.1 canale.



**Audio de înaltă rezoluție DTS-HD**

DTS-HD High Resolution Audio este o versiune îmbunătățită a formatelor convenționale de semnale DTS, DTS-ES și DTS 96/24, compatibilă cu frecvențe de eșantionare de 96 sau 48 kHz și cu un sunet digital discret de până la 7,1 canale. Performanțele ridicate ale ratei de biți de date asigură un sunet de înaltă calitate. Acest format este pe deplin compatibil cu produsele convenționale, inclusiv cu datele convenționale DTS digital surround convenționale pe 5,1 canale.

**DTS-HD Master Audio**

DTS-HD Master Audio este un format audio fără pierderi creat de Digital Theater System (DTS). Acest format oferă posibilitatea de a suporta până la 8 canale audio cu o frecvență de eșantionare de 96 kHz/24 biți și până la 6 canale audio cu o frecvență de eșantionare de 192 kHz/24 biți. Este pe deplin compatibil cu produsele convenționale, inclusiv cu datele convenționale DTS digital surround cu 5,1 canale.

**DTS:X**

DTS:X produce o emisferă audio, în care survolurile și fundalurile ambientale devin cu adevărat învăluitoare. Obiectele DTS:X permit ca sunetul să se deplaseze fără probleme de la un difuzor la oricare altul, creând un realism realist.

**DTS Neural:X**

Permite o experiență audio captivantă pentru conținutul mai vechi. DTS Neural:X vă poate amesteca conținutul stereo, 5.1 sau 7.1 pentru a profita din plin de toate difuzoarele din sistemul de sunet surround.

**DTS Virtual:X**

DTS Virtual:X vă permite să vă bucurați de un sunet multidimensional, indiferent de dimensiunea camerei, de aspectul acesteia sau de configurația difuzoarelor.





## ■ Audio

### Codec audio Apple Lossless

Acesta este un codec pentru metoda de compresie audio fără pierderi, dezvoltat de Apple Inc. Acest codec poate fi redat pe iTunes, iPod sau iPhone. Datele comprimate la aproximativ 60 - 70 % pot fi decomprimate exact la aceleași date originale.

### FLAC (Codec audio gratuit fără pierderi)

FLAC este acronimul de la Free lossless Audio Codec (Codec audio fără pierderi) și este un format gratuit de fișier audio fără pierderi. Fără pierderi înseamnă că sunetul este comprimat fără pierderi de calitate. Licența FLAC este așa cum se arată mai jos.

Copyright (C) 2000, 2001, 2002, 2003, 2004, 2005, 2006, 2007, 2008, 2009 Josh Coalson

Redistribuirea și utilizarea în formele sursă și binare, cu sau fără modificări, sunt permise cu condiția respectării următoarelor condiții:

- 0 Redistribuirea codului sursă trebuie să păstreze nota de copyright de mai sus, această listă de condiții și următoarea clauză de renunțare.
- 0 Redistribuirile în formă binară trebuie să reproducă în documentația și/sau în alte materiale furnizate împreună cu distribuția notificarea de copyright de mai sus, această listă de condiții și următoarea clauză de renunțare la răspundere.
- 0 Nici numele Fundației Xiph.org și nici numele contribuitorilor săi nu pot fi folosite pentru a susține sau promova produse derivate din acest software fără o permisiune scrisă prealabilă.

ACEST SOFTWARE ESTE FURNIZAT DE CĂTRE DEȚINĂTORII DREPTURILOR DE AUTOR ȘI DE CĂTRE CONTRIBUITORII "AȘA CUM ESTE" ȘI ORICE GARANȚII EXPRESE SAU IMPLICITE, INCLUSIV, DAR FĂRĂ A SE LIMITA LA ACESTE, GARANȚIILE IMPLICITE DE VANDABILITATE ȘI DE ADECVARE LA UN ANUMIT SCOP, SUNT REFUZATE. ÎN NICIUN CAZ FUNDAȚIA SAU COLABORATORII NU VOR FI RĂSPUNZĂTORI PENTRU DAUNE DIRECTE, INDIRECTE, ACCIDENTALE, SPECIALE, EXEMPLARE SAU DE CONSECINȚĂ (INCLUSIV, DAR FĂRĂ A SE LIMITA LA, PROCURAREA DE BUNURI SAU SERVICII DE ÎNLOCUIRE; PIERDEREA DE UTILIZARE, DATE SAU PROFITURI; SAU ÎNTRERUPEREA ACTIVITĂȚII), INDIFERENT DE CAUZĂ ȘI DE TEORIA RĂSPUNDERII, FIE CĂ ESTE VORBA DE CONTRACT, DE RĂSPUNDERE STRICTĂ SAU DE RĂSPUNDERE CIVILĂ DELICTUALĂ (INCLUSIV NEGLIJENȚĂ SAU DE ALTĂ NATURĂ) CARE REZULTĂ ÎN ORICE MOD DIN UTILIZAREA ACESTUI SOFTWARE, CHIAR DACĂ AU FOST INFORMAȚI DE POSIBILITATEA UNOR ASTFEL DE DAUNE.

### LFE

Aceasta este o abreviere de la Low Frequency Effect (Efect de frecvență joasă), care este un canal de ieșire care accentuează sunetul de efect de frecvență joasă. Sunetul surround este intensificat prin ieșirea basului profund de 20 Hz până la 120 Hz către subwooferul (subwooferii) sistemului.

### MP3 (MPEG Audio Layer-3)

Aceasta este o schemă de compresie a datelor audio standardizată la nivel internațional, care utilizează standardul de compresie video "MPEG-1". Aceasta comprimă volumul de date la aproximativ o unsprezecea parte din dimensiunea sa originală, menținând în același timp o calitate a sunetului echivalentă cu cea a unui CD muzical.



### **MPEG (Moving Picture Experts Group), MPEG-2, MPEG-4**

Acestea sunt denumirile pentru standardele de format de compresie digitală utilizate pentru codificarea video și audio. Printre standardele video se numără "MPEG-1 Video", "MPEG-2 Video", "MPEG-4 Visual", "MPEG-4 AVC". Standardele audio includ "MPEG-1 Audio", "MPEG-2 Audio", "MPEG-4 AAC".

### **WMA (Windows Media Audio)**

Aceasta este o tehnologie de compresie audio dezvoltată de Microsoft Corporation.

Datele WMA pot fi codificate cu ajutorul Windows Media® Player.

Pentru a codifica fișiere WMA, utilizați numai aplicații autorizate de Microsoft Corporation. Dacă utilizați o aplicație neautorizată, este posibil ca fișierul să nu funcționeze corect.

### **Frecvența de eșantionare**

Eșantionarea presupune citirea unei unde sonore (semnal analogic) la intervale regulate și exprimarea înălțimii unde la fiecare citire în format digitalizat (producerea unui semnal digital).

Numărul de citiri efectuate într-o secundă se numește "frecvență de eșantionare". Cu cât valoarea este mai mare, cu atât sunetul reprodus este mai apropiat de cel original.

### **Impedanța difuzorului**

Aceasta este o valoare a rezistenței de curent alternativ, indicată în  $\Omega$  (ohmi). Se poate obține o putere mai mare atunci când această valoare este mai mică.

### **Funcția de normalizare a dialogului**

Această funcție funcționează automat în timpul redării surselor Dolby Digital, Dolby Digital Plus, Dolby TrueHD, Dolby Atmos, DTS sau DTS-HD. Aceasta corectează automat nivelul semnalului standard pentru sursele de programe individuale.

### **Gama dinamică**

Diferența dintre nivelul sonor maxim nedistorsionat și nivelul minim perceptibil deasupra zgomotului emis de dispozitiv.

### **Downmix**

Această funcție convertește numărul de canale de sunet surround într-un număr mai mic de canale și redă în funcție de configurația sistemului.



## ■ Video

### Progresiv (scanare secvențială)

Acesta este un sistem de scanare a semnalului video care afișează 1 cadru video ca o singură imagine. În comparație cu sistemul întrepătruns, acest sistem oferă imagini cu mai puține pălpâiri și margini zimțate.

## ■ Rețea

### AirPlay

AirPlay trimite (redă) conținutul înregistrat în iTunes sau pe un iPhone/iPod touch/iPad către un dispozitiv compatibil prin intermediul rețelei.

### Cheia WEP (cheia de rețea)

Aceasta este informația cheie utilizată pentru criptarea datelor atunci când se efectuează transferul de date. Pe această unitate, aceeași cheie WEP este utilizată pentru criptarea și decriptarea datelor, astfel încât aceeași cheie WEP trebuie să fie setată pe ambele dispozitive pentru a se putea stabili comunicații între ele.

### Wi-Fi®

Certificarea Wi-Fi asigură o interoperabilitate testată și dovedită de către Wi-Fi Alliance, un grup care certifică interoperabilitatea între dispozitivele LAN fără fir.

### WPA (Acces protejat Wi-Fi)

Acesta este un standard de securitate stabilit de Alianța Wi-Fi. Pe lângă SSID (numele rețelei) și cheia WEP (cheia de rețea) convenționale, acesta utilizează, de asemenea, o funcție de identificare a utilizatorului și un protocol de criptare pentru o securitate mai puternică.



## WPA2 (Acces protejat Wi-Fi 2)

Aceasta este o nouă versiune a WPA stabilită de Alianța Wi-Fi, compatibilă cu criptarea AES mai sigură.

### WPA/WPA2-Personal

Acesta este un sistem de autentificare simplu pentru autentificarea reciprocă atunci când un șir de caractere prestabilit se potrivește pe punctul de acces LAN fără fir și pe client.

### Nume de rețea (SSID: Service Set Identifier)

Atunci când se formează rețele LAN fără fir, se formează grupuri pentru a preveni interferențele, furtul de date etc. Aceste grupuri se bazează pe "SSID (nume de rețea)". Pentru o securitate sporită, se setează o cheie WEP, astfel încât comunicarea să nu fie disponibilă decât dacă atât "SSID", cât și cheia WEP se potrivesc. Acest lucru este potrivit pentru construirea unei rețele simplificate.

## ■ Alții

### HDCP

La transmiterea semnalelor digitale între dispozitive, această tehnologie de protecție a drepturilor de autor criptează semnalele pentru a împiedica copierea conținutului fără autorizație.

### ZONA PRINCIPALĂ

Camera în care este amplasată această unitate se numește ZONA PRINCIPALĂ.

### Împerechere

Împerecherea (înregistrarea) este o operațiune necesară pentru a conecta un dispozitiv Bluetooth la această unitate folosind Bluetooth. Atunci când sunt împerecheate, dispozitivele se autentifică reciproc și se pot conecta fără să apară conexiuni greșite.

Când utilizați pentru prima dată conexiunea Bluetooth, trebuie să împerecheați această unitate și dispozitivul Bluetooth care urmează să fie conectat.

### Circuit de protecție

Aceasta este o funcție de prevenire a deteriorării dispozitivelor din cadrul sursei de alimentare atunci când se produce o anomalie, cum ar fi o suprasarcină, un exces de tensiune sau o supra temperatură din orice motiv.



## Informații privind mărcile comerciale



Apple, AirPlay, iPad, iPad Air, iPad Pro și iPhone sunt mărci comerciale ale Apple Inc., înregistrate în SUA și în alte țări.

Marca comercială "iPhone" este utilizată în Japonia cu o licență de la Aiphone K.K.

Utilizarea emblemei "Works with Apple" înseamnă că un accesoriu a fost conceput pentru a funcționa în mod specific cu tehnologia identificată în emblemă și a fost certificat de către dezvoltator pentru a îndeplini standardele de performanță Apple.



Produs sub licență de la Audyssey Laboratories™. Brevete americane și străine în curs de brevetare. Audyssey MultEQ® XT, Audyssey Dynamic EQ®.

și Audyssey Dynamic Volume® sunt mărci comerciale înregistrate ale Audyssey Laboratories.



Marca verbală și logo-urile Bluetooth® sunt mărci comerciale înregistrate deținute de Bluetooth SIG, Inc. și orice utilizare a acestor mărci de către D&M Holdings Inc. se face sub licență. Alte mărci comerciale și denumiri comerciale aparțin proprietarilor respectivi.



Produs sub licență de la Dolby Laboratories. Dolby, Dolby Atmos, Dolby Audio, Dolby Vision și simbolul dublu D sunt mărci comerciale ale Dolby Laboratories Licensing Corporation. Lucrări confidențiale nepublicate. Drepturi de autor © 1992-2022 Dolby Laboratories. Toate drepturile rezervate.





Pentru brevetele DTS, a se vedea <http://patents.dts.com>. Produs sub licență de la DTS, Inc. DTS, DTS:X și sigla DTS:X sunt mărci comerciale înregistrate sau mărci comerciale ale DTS, Inc. în Statele Unite și în alte țări. © 2021 DTS, Inc. TOATE DREPTURILE REZERVATE.



Termenii HDMI și HDMI High-Definition Multimedia Interface, precum și logo-ul HDMI sunt mărci comerciale sau mărci comerciale înregistrate ale HDMI Licensing, LLC în Statele Unite și în alte țări.

Logo-ul HDR10+™ este o marcă comercială a HDR10+ Technologies, LLC.



Logo-ul Wi-Fi CERTIFIED este o marcă înregistrată a Wi-Fi Alliance. Certificarea Wi-Fi oferă garanția că dispozitivul a trecut testul de interoperabilitate efectuat de Wi-Fi Alliance, un grup care certifică interoperabilitatea între dispozitivele LAN fără fir.



App Store® este înregistrat în SUA și în alte țări.



Google Play și logo-ul Google Play sunt mărci comerciale ale Google LLC.



# Specificații

## ■ Secțiunea audio

### ▫ Amplificator de putere

#### Putere nominală:

#### Față:

95 W + 95 W (8  $\Omega$ /ohms, 20 Hz - 20 kHz cu 0,08 % T.H.D.)

125 W + 125 W (6  $\Omega$ /ohmi, 1 kHz cu 0,7 % T.H.D.)

#### Centrul:

95 W (8  $\Omega$ /ohms, 20 Hz - 20 kHz cu 0,08 % T.H.D.)

125 W (6  $\Omega$ /ohms, 1 kHz cu 0,7% T.H.D.)

#### Surround:

95 W + 95 W (8  $\Omega$ /ohmi, 20 Hz - 20 kHz cu 0,08 % T.H.D.)

125 W + 125 W (6  $\Omega$ /ohmi, 1 kHz cu 0,7 % T.H.D.)

#### Surround back:

95 W + 95 W (8  $\Omega$ /ohms, 20 Hz - 20 kHz cu 0,08 % T.H.D.)

125 W + 125 W (6  $\Omega$ /ohmi, 1 kHz cu 0,7 % T.H.D.)

#### Conectori de ieșire:

4 - 16  $\Omega$ /ohms



**0 Analogic**

<b>Sensibilitate de intrare:</b>	200 mV
<b>Răspunsul în frecvență:</b>	10 Hz - 100 kHz - +1, -3 dB (mod direct)
<b>S/N:</b>	100 dB (IHF-A ponderat, mod direct)
<b>Distorsiune:</b>	0,008 % (20 Hz - 20 kHz) (mod direct)
<b>Putere nominală:</b>	1.2 V

**0 Digital**

<b>Ieșire D/A:</b>	Ieșire nominală - 2 V (la 0 dB de redare) Distorsiune armonică totală - 0,008 % (1 kHz, la 0 dB) Raport S/N - 102 dB Gama dinamică - 100 dB
<b>Intrare digitală:</b>	Format - Interfață audio digitală

**0 Egalizator fono**

<b>Sensibilitate de intrare:</b>	2,5 mV
<b>Abateră RIAA:</b>	±1 dB (de la 20 Hz la 20 kHz)
<b>S/N:</b>	74 dB (IHF-A)
<b>Factorul de distorsiune:</b>	0,03 % (1 kHz, 3 V)





## ■ Secțiunea Tuner

[FM]

[AM]

(Notă:  $\mu\text{V}$  la  $75 \Omega$ /ohms,  $0 \text{ dBf} = 1 \times 10^{-15} \text{ W}$ )**Gama de frecvențe de recepție:**

87,5 MHz - 108,0 MHz 522 kHz - 1611 kHz

**Sensibilitate efectivă:**1,2  $\mu\text{V}$  (12,8 dBf)18  $\mu\text{V}$ **Sensibilitate de 50 dB:**MONO - 2,8  $\mu\text{V}$  (20,2 dBf)**Raport S/N:**

MONO - 70 dB (ponderat IHF-A, mod direct)

STEREO - 67 dB (ponderat IHF-A, mod direct)

**Distorsiune:**

MONO - 0,7 % (1 kHz)

STEREO - 1,0 % (1 kHz)

## ■ Secțiunea tuner DAB

**Interval de recepție:**174.928 (5A) - 239.200 (13F) MHz  
(BAND III)**Sensibilitate:**

-85 dBm

**Raportul S/N:**

95 dB



## ■ Secțiunea LAN fără fir

<b>Tip de rețea (standard LAN fără fir):</b>	Conform cu IEEE 802.11a/b/g/n/ac (compatibil Wi-Fi®) <sup>z1</sup>
<b>Securitate:</b>	WEP 64 biți, WEP 128 biți WPA/WPA2-PSK (AES) WPA/WPA2-PSK (TKIP) 2,4 GHz, 5 GHz

<sup>z1</sup> Logo-ul Wi-Fi® CERTIFIED și logo-ul Wi-Fi CERTIFIED On-Product sunt mărci comerciale înregistrate ale Wi-Fi Alliance.

## ■ Secțiunea Bluetooth

<b>Sistemul de comunicații:</b>	Versiunea 4.2 a specificației Bluetooth
<b>Puterea de transmisie:</b>	Clasa de putere 1 din specificația Bluetooth
<b>Raza maximă de comunicare:</b>	Aprox. 30 m în linie de vedere <sup>z2</sup>
<b>Gama de frecvențe utilizată:</b>	2,4 GHz
<b>Schema de modulare:</b>	FHSS (Frequency-Hopping Spread Spectrum)
<b>Profiluri acceptate:</b>	Funcția de receptor A2DP (Profil de distribuție audio avansată) 1.2 AVRCP (Audio Video Remote Control Profile) 1.5 Funcția transmițător A2DP (Profil de distribuție audio avansată) 1.2
<b>Codec corespondent:</b>	SBC
<b>Intervalul de transmisie (A2DP):</b>	20 Hz - 20.000 Hz

<sup>z2</sup> Raza reală de comunicație variază în funcție de influența unor factori cum ar fi obstrucțiile dintre dispozitive, undele electromagnetice de la cuptoarele cu microunde, electricitatea statică, telefoanele fără fir, sensibilitatea recepției, performanța antenei, sistemul de operare, software-ul aplicației etc.



## ■ General

Temperatura de funcționare: 5 °C - 35 °C

Alimentarea cu energie: AC 230 V, 50/60 Hz

Consumul de energie: 500 W

Consumul de energie în modurile de așteptare:

Moduri de așteptare	Setarea elementelor din meniu				Consumul de energie
	Controlul rețelei (☑ p. 220)	Wi-Fi și Bluetooth (☑ p. 223)	Permiteți actualizarea (☑ p. 234)	HDMI Pass Through (☑ p. 181) / Control HDMI (☑ p. 183)	
Standby normal	Oprit în așteptare	-	Off	Off	0.1 W
Controlul rețelei (Bluetooth)	Întotdeauna activat	Wi-Fi:Dezactivat / Bluetooth:Activat	-	Off	2.0 W
Controlul rețelei (Ethernet)	Întotdeauna activat	Wi-Fi:Dezactivat / Bluetooth:Dezactivat	-	Off	2.0 W
Controlul rețelei (Wi-Fi)	Întotdeauna activat	Wi-Fi:Activat / Bluetooth:Dezactivat	-	Off	2.0 W
Controlul rețelei (Wi-Fi, Bluetooth, CEC)	Întotdeauna activat	Wi-Fi:Activat / Bluetooth:Activat	-	Pe	2.5 W
CEC standby	Oprit în așteptare	-	Off	Pe	0.5 W

În scopul îmbunătățirii, specificațiile și designul pot fi modificate fără notificare prealabilă.



## ■ Dimensiuni (Unitate : mm)

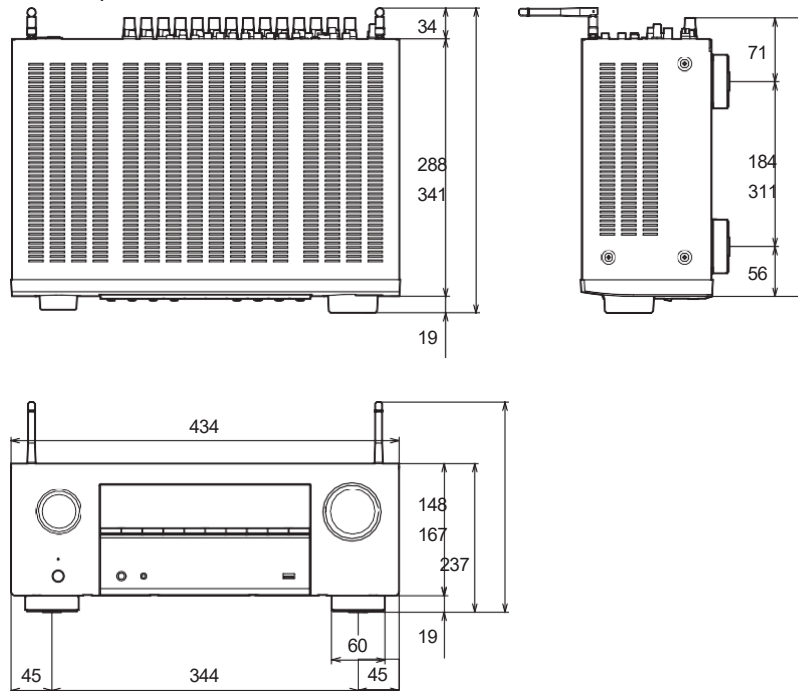

## ■ Greutate: 9,5 kg

# Index

## ▼ Numere

3D .....	265
4K/8K .....	265
5.1 canale.....	40
7.1 canale.....	41

## ▼ A

AirPlay .....	122
Toate zonele stereo .....	133
Formate audio.....	267, 271, 273, 274
Setări audio .....	164, 170
Audyssey Dynamic EQ®.....	282
Audyssey Dynamic Volume®.....	282
Audyssey MultEQ® XT .....	282
Setări Audyssey .....	177, 197
Configurarea Audyssey® Setup.....	195
Modul de sunet automat.....	138
Standby automat .....	228

## ▼ B

Dispozitiv Bluetooth .....	74
Player Blu-ray Disc.....	56, 68

TV prin Cablu.....	54
--------------------	----

Modul Sunet direct .....	142
--------------------------	-----

Afișare .....	20
Dolby Atmos .....	283

Modul de sunet Dolby .....	139, 283
----------------------------	----------

Modul de sunet DTS.....	140, 285
-------------------------	----------

DVD player .....	56, 68
------------------	--------

Modul ECO .....	225
-----------------	-----

## ▼ F

Actualizarea firmware-ului .....	233
Antenă FM/AM .....	60, 81
Panoul frontal .....	17

## ▼ G

Consolă de jocuri .....	57
Setări generale.....	167, 225

## ▼ H

HDCP .....	268
Control HDMI .....	147, 183
Cont HEOS .....	114, 224
Favoritele HEOS .....	127



<b>I</b>		<b>N</b>		<b>R</b>	
Atribuire intrare.....	191	NAS.....	109	Panoul din spate.....	22
Setări de intrare.....	165, 191	Setări de rețea.....	216	Unitate de telecomandă .....	25
Sursa de intrare.....	67			Resetarea setărilor din fabrică .....	262
Radio pe Internet .....	107	<b>O</b>		Resetarea setărilor de rețea.....	263
		Modul de sunet original.....	141	Restaurator .....	175
<b>L</b>					
Poziția de ascultare .....	195	<b>P</b>		Tipul de satelit .....	54
		Împerechere .....	74, 75	Set-top box.....	54
<b>M</b>		PC.....	109	Asistent de configurare.....	168
Harta meniului .....	164	Modul de sunet multi-canal PCM .....	141	Cronometru de somn.....	148
Muting .....	68	Circuit de protecție .....	290	Modul sunet.....	136
		Pur direct .....	138	Conexiune difuzoare .....	34
				Setări difuzor .....	165, 195
		<b>Q</b>		Spotify .....	125
		Coadă de așteptare .....	70, 110, 117	Modul de sunet stereo.....	142
		Selecție rapidă plus.....	150		



## ▼ T

Sfaturi .....	241
Depanare .....	243
TV .....	51, 52

## ▼ U

Dispozitiv de memorie USB .....	59, 69
---------------------------------	--------

## ▼ VV

Selectare video .....	132
Setări video .....	164, 181
Volum .....	68, 129

## ▼ W

Control web .....	157
Setări Wi-Fi .....	217
LAN cu fir .....	63, 216
LAN fără fir .....	64, 217

## ▼ Z

ZONA2 .....	49, 160
-------------	---------





**Importator și distribuitor: Horn Distribution  
S.A. Kurantów Str. 34, 02-873 Varșovia,  
Polonia.**

Puteți găsi mai multe informații utile despre produsul la care este atașat  
acest manual pe site-ul web al distribuitorului, la adresa

**[www.horn.eu](http://www.horn.eu)**

**DENON®**

[www.denon.com](http://www.denon.com)

3520 10878 00AD

©2022 Sound United. Toate drepturile rezervate.

Sub rezerva modificării fără notificare prealabilă.  
Toate drepturile rezervate. Horn Distribution S.A.