

iOS 11

To connect to iPhone, follow steps 1-3 (**compatible with iOS 10 or later**). For all other devices, see later in this guide.

Для подключения к iPhone выполните шаги 1-3 (**совместимо с iOS 10 и выше**). Подключение к другим устройствам описано ниже в данном Руководстве.

iPhone'a bağlamak için 1-3 arası adımları izleyin (**iOS 10 veya daha yeni bir sürümle uyumludur**). Tüm diğer aygıtlar için bu kılavuzun devamını okuyun.

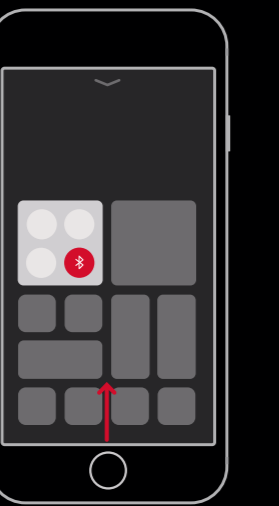

1

TURN ON BLUETOOTH®

Swipe up from the bottom of the screen and tap the Bluetooth icon or enable Bluetooth via Siri.

Проведите пальцем по экрану снизу вверх и нажмите на пиктограмму Bluetooth или активируйте функцию Bluetooth через Siri.

Ekranı parmağınızı yukarı doğru kaydırın ve Bluetooth simgesine dokunun veya Siri ile Bluetooth'u etkinleştirin.



2

CONNECT BEATS STUDIO3 WIRELESS

Press power button for 1 second. Hold near unlocked iPhone, then follow onscreen instructions.

Нажмите кнопку питания и удерживайте ее в течение 1 секунды. Расположите рядом незаблокированный iPhone и следуйте инструкциям на экране.

Güç düğmesine 1 saniye basın. Kilidini açtığınız iPhone'a yakın tutun ve ardından ekrandaki talimatları izleyin.

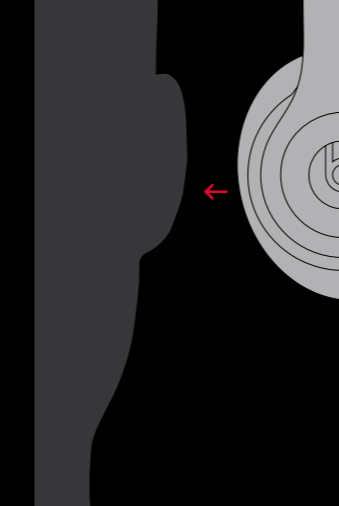

3

START LISTENING

Your Beats Studio3 Wireless is now connected and ready to use.

Ваши беспроводные наушники Beats Studio3 Wireless подключены и готовы к работе.

Beats Studio3 Wireless kulaklığınız artık bağlı ve kullanılmaya hazır.

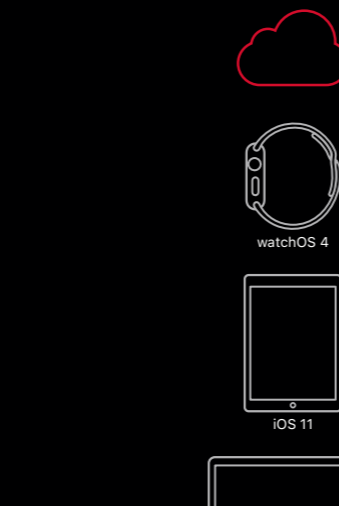

USE WITH YOUR APPLE ICLOUD DEVICES

Beats Studio3 Wireless now works with your other devices signed into iCloud. Select Beats Studio3 in Control Center (iOS) or menu bar (macOS).

Теперь беспроводные наушники Beats Studio3 Wireless работают с вашими другими устройствами, подключенными к iCloud. В центре управления (iOS) или в строке меню (macOS) выберите Beats Studio3.

Beats Studio3 Wireless artık iCloud'a giriş yapılmış diğer aygıtlarınızla da çalışacak. Kontrol Merkezi'nde (iOS) veya Menü çubuğunda (macOS) Beats Studio3'ü seçin.

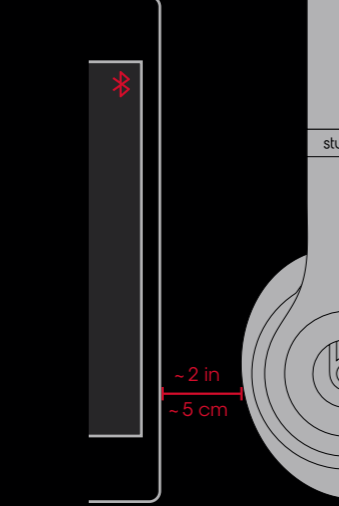

WIRELESS SETUP FOR OTHER DEVICES*

Press power button for 5 seconds until lights blink. On your device, go to Bluetooth settings and choose Beats Studio3.

Нажмите и удерживайте кнопку питания в течение 5 секунд, пока не начнут мигать индикаторы. Войдите в настройки Bluetooth на вашем устройстве и выберите Beats Studio3.

Işıklar yanıp sönene kadar güç düğmesine 5 saniye basılı tutun. Aygıtınızda Bluetooth ayarlarına gidin ve Beats Studio3'ü seçin.



WIRELESS CONTROLS

During wireless use, control music and manage calls with "b" button and adjust volume above or below. Hold "b" button to activate Siri or voice command.

В беспроводном режиме управляйте музыкой и звонками с помощью кнопки b и регулируйте громкость. Чтобы активировать функцию Siri или голосовые команды, нажмите и удерживайте кнопку b.

Kablosuz kullanım sırasında müziği ve çağrıları "b" düğmesi ile kontrol edin ve ses seviyesini ayarlayın. Siri veya ses komutunu* etkinleştirmek için "b" düğmesine basılı tutun.

*iOS 9 or earlier, Android™ and other Bluetooth enabled devices. / iOS 9 и ниже, Android™ и другие устройства, поддерживающие функцию Bluetooth. / iOS 9 veya daha eski sürümler, Android™ ve Bluetooth etkin diğer aygıtlar.

*May not be compatible with non-iOS devices. / Совместимость с другими устройствами, кроме устройств iOS, не гарантируется. / iOS olmayan aygıtlarla uyumlu olmayabilir.



PURE ADAPTIVE NOISE CANCELING (PURE ANC)

Pure ANC is enabled each time you power on Beats Studio3 Wireless, reducing external noise during playback.

Режим шумоподавления активируется при каждом включении Beats Studio3 Wireless, снижая внешние шумы во время воспроизведения.

Pure ANC, Beats Studio3 Wireless'i her çalıştırdığınızda devreye girer ve oynatma sırasında dış gürültüyü azaltır.

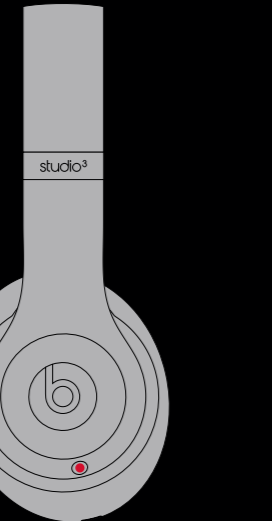

SWITCHING BETWEEN PURE ANC ON AND OFF

To switch Pure ANC off for low power mode, double-press the power button while connected to your device. To turn Pure ANC back on, repeat this process.

Для отключения режима шумоподавления при низком заряде аккумулятора дважды нажмите кнопку питания (при этом наушники должны быть подключены к вашему устройству). Чтобы включить режим шумоподавления, повторите указанное действие.

Düşük pil modunda Pure ANC'i devre dışı bırakmak için, aygıtınıza bağlı durumda iken güç düğmesine 2 kez basın. Pure ANC'i tekrar etkinleştirmek için bu işlemi tekrarlayın.



WIRED PLAYBACK

Plug in the included RemoteTalk cable for wired mode.

Для работы в проводном режиме подключите поставляемый в комплекте кабель RemoteTalk.

Kablolu mod için birlikte verilen RemoteTalk kablosunu takın.

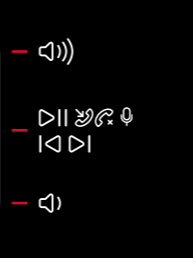

REMOTETALK CONTROLS

Control music, manage calls, activate Siri or voice command, and adjust volume with RemoteTalk cable*.

Выбирайте музыку, управляйте звонками, активируйте функцию Siri или голосовые команды и регулируйте громкость с помощью кабеля RemoteTalk*.

RemoteTalk kablosu* ile müziği kontrol edin, çağrılarınızı yönetin, Siri'yi veya ses komutunu etkinleştirin ve ses seviyesini ayarlayın.

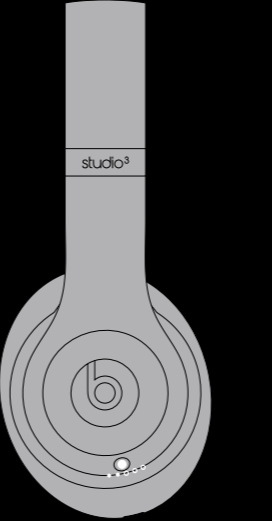

CHARGE AND BATTERY STATUS

Plug in a micro USB cable to charge headphones.

Чтобы зарядить наушники, используйте кабель микро-USB.

Kulaklığı şarj etmek için mikro USB kablosunu kulaklığa takın.

Charged / Зарядка завершена / Şarj oldu

Charging / Заряжается... / Şarj

Low Battery / Батарея разряжена / Düşük pil

beatsbydre

@beatsbydre

beatsbydre

@beatsbydre

© 2017 Apple Inc. All rights reserved. Model: A1914. ZE034-02094-A.

The b logo, beats, beats studio, and remotetalk are trademarks of Beats Electronics, LLC. Apple, iCloud, iPhone, macOS, Siri, and watchOS are trademarks of Apple Inc., registered in the U.S. and other countries. Android is a trademark of Google Inc. The Bluetooth® word mark and logos are registered trademarks owned by Bluetooth SIG, Inc. and any use of such marks by Apple is under license. iOS is a trademark or registered trademark of Cisco in the U.S. and other countries and is used under license.

Логотип b, beats, beats studio и remotetalk — товарные знаки Beats Electronics, LLC. Apple, iCloud, iPhone, macOS, Siri и watchOS — товарные знаки Apple Inc., зарегистрированные в США и других странах. Android — товарный знак Google Inc. Слово и логотипы Bluetooth® — зарегистрированные товарные знаки Bluetooth SIG, Inc., используемые Apple по лицензии. iOS — незарегистрированный или зарегистрированный в США товарный знак Cisco, используемый по лицензии.

b logosu, beats, beats studio ve remotetalk; Beats Electronics, LLC şirketinin ticari markalarıdır. Apple, iCloud, iPhone, macOS, Siri ve watchOS, Apple Inc.'nin ABD ve diğer ülkelerde tescilli ticari markalarıdır. Android, Google Inc. şirketinin ticari markasıdır. Bluetooth® marka adı ve logolar Bluetooth SIG, Inc. şirketinin tescilli ticari markalarıdır ve bu markaların Apple tarafından her türlü kullanımı lisanslıdır. iOS, Cisco'nun ABD ve diğer ülkelerde ticari veya tescilli ticari markasıdır ve kullanımı lisanslıdır.

beatsstudio³ wireless



*May not be compatible with non-iOS devices. / Совместимость с другими устройствами, кроме устройств iOS, не гарантируется. / iOS olmayan aygıtlarla uyumlu olmayabilir.